

中華民國大專校院 112 學年度
籃球運動聯賽秩序冊



中華民國大專院校體育總會 12 月編印

中華民國大專校院 112 學年度籃球運動聯賽 秩序冊目錄

補助暨指導單位、主辦單位、顧問.....	1
規劃委員會、技術委員會、審判委員會.....	2
各區負責人、裁判委員會、教育組、場地評選委員會.....	3
大會幹事部.....	4
大會各級區裁判員名單.....	5~6
競賽規程.....	7~22
各級區參賽球隊（簡稱）.....	23~25
各校參賽隊職員人數一覽表.....	26~30
公開男生組第二級比賽分組表.....	31~39
公開女生組第二級比賽分組表.....	40~42
一般男生組北一區比賽分組表.....	43~45
一般男生組北二區比賽分組表.....	46~47
一般男生組第二區比賽分組表.....	48~49
一般男生組第三區比賽分組表.....	50~51
一般男生組第四區比賽分組表.....	52~53
一般男生組第五區比賽分組表.....	54~55
一般男生組全國總決賽比賽分組表.....	55~57
一般女生組北一區比賽分組表.....	58~59
一般女生組北二區比賽分組表.....	60
一般女生組第二區比賽分組表.....	61
一般女生組中一區比賽分組表.....	62
一般女生組中二區比賽分組表.....	63
一般女生組第四區比賽分組表.....	64
一般女生組第五區比賽分組表.....	65~66
一般女生組全國總決賽比賽分組表.....	67~68
公開男生組第一級賽程表.....	69~74
公開男生組第二級北一區賽程表.....	75
公開男生組第二級北二區賽程表.....	76~77
公開男生組第二級第二區賽程表.....	78

中華民國大專校院 112 學年度籃球運動聯賽 秩序冊目錄

公開男生組第二級第三區賽程表	79
公開男生組第二級第四區賽程表	80~81
公開男生組第二級第五區賽程表	82
一般男生組北一區賽程表	83~84
一般男生組北二區賽程表	85~86
一般男生組第二區賽程表	87
一般男生組第三區賽程表	88~90
一般男生組第四區賽程表	91~92
一般男生組第五區賽程表	93~95
公開女生組第一級賽程表	96~100
公開女生組第二級賽程表	101~104
一般女生組北一區賽程表	105
一般女生組北二區賽程表	106~107
一般女生組第二區賽程表	108
一般女生組中一區賽程表	109
一般女生組中二區賽程表	110
一般女生組第五區賽程表	111~112
公開男生組第一級參賽球隊職隊員名單	113~116
公開男生組第二級第一區參賽球隊職隊員名單	117~121
公開男生組第二級第二區參賽球隊職隊員名單	122~123
公開男生組第二級第三區參賽球隊職隊員名單	124~125
公開男生組第二級第四區參賽球隊職隊員名單	126~128
公開男生組第二級第五區參賽球隊職隊員名單	129~130
一般男生組第一區參賽球隊職隊員名單	131~140
一般男生組第二區參賽球隊職隊員名單	141~144

中華民國大專校院 112 學年度籃球運動聯賽 秩序冊目錄

一般男生組第三區參賽球隊職隊員名單	145~149
一般男生組第四區參賽球隊職隊員名單	150~152
一般男生組第五區參賽球隊職隊員名單	153~157
公開女生組第一級參賽球隊職隊員名單	158~160
公開女生組第二級參賽球隊職隊員名單	161~166
一般女生組第一區參賽球隊職隊員名單	167~172
一般女生組第二區參賽球隊職隊員名單	173~174
一般女生組第三區參賽球隊職隊員名單	175~177
一般女生組第四區參賽球隊職隊員名單	178
一般女生組第五區參賽球隊職隊員名單	179~182
111 學年度各級組比賽名次表	183~184
91 至 111 學年度各級(全國)決賽 比賽主場學校.....	185~186
比賽場地及記錄台設備檢查清單	187
記錄台核對球員名單流程	188
112 學年度各項參賽數據統計	189

中華民國大專校院 112 學年度籃球運動聯賽

主辦單位

教育部

部長 潘文忠

體育署

署長 鄭世忠

承辦單位

中華民國大專院校體育總會

會長 王淑音

副會長 曾慶裕 黃泰源 王鶴森

秘書長 余清芳

顧問

林秀卿、劉榮聰、王文正、董益吾、許光庶、丁翠苓、陳嘉康
連玉輝、林猷龍、林瑞興、黃智能、張敬堂、陳克舟、李詩賓
羅國倫、宋孟遠、黃國光、李文志、林惟鐘、盧正崇、林國斌
宋一夫、吳忠芳、陳寶源、羅旭壯、唐吉民、王建臺、鄧正忠
張維嶽、孫美蓮、陳俊民、黃賢哲、簡桂彬、鄧碧珍、陳國華
詹建人、田政文、陳一進、黃瑞榮、倪雅華、金敏玲、林顯丞

中華民國大專校院 112 學年度籃球運動聯賽

籃球聯賽顧問：曾副會長慶裕

規劃委員會

召集人：曾慶裕

委員：王學中、文大培、何建德、何正峰、陳子威、陳建廷、陳慕聰
孫朝、張競業、張婷翔、張錕盛、曾銀助、詹德基、葉秭翎
鄧碧珍、鄭智仁、蔡義川、魏香明（依姓氏筆劃排列）

技術委員會

召集人：何建德

副召集人：陳慕聰

委員：王仁堂、王文顯、王聲葦、江正輝、吳應威、李劍如
孫朝、徐慶輝、陳膺成、陳嘉康、曾銀助、詹益城
黃奕齊、黃任閔、張玉治、張呂岳、鄭智仁、蔡一鳴
蔡義川、蔡富山、潘慧雯、劉恩普、魏添旺
（依姓氏筆劃排列）

審判委員會

召集人：王仁堂

副召集人：曾銀助

委員：李雲翔、汪茂鈞、林秀卿、東方介德、張錕盛、張玉治
葉秭翎、詹德基、魏香明（依姓氏筆劃排列）

中華民國大專校院 112 學年度籃球運動聯賽

各區負責人

第一區負責人：張玉治
第二區負責人：鄭智仁
第三區負責人：陳嘉康
第四區負責人：潘慧雯
第五區負責人：陳膺成

裁判負責人：王文顯（男）、黃奕齊（女）
裁判負責人：詹益城
裁判負責人：吳應威
裁判負責人：蔡義川
裁判負責人：蔡義川

裁判委員會

召集人：蔡義川
委員：王聲葦、王文顯、江正輝、吳應威、陳膺成、黃奕齊
詹益城、魏添旺（依姓氏筆劃排列）

教育組

召集人：劉恩普
委員：王聲葦、陳嘉康、陳膺成、孫朝、曾銀助、張玉治
鄭智仁、蔡義川、潘慧雯（依姓氏筆劃排列）

場地評選委員會

召集人：何建德
委員：文大培、宋旭藍、東方介德、陳慕聰、黃奕齊、葉秭翎
蘇宇燕、鄧碧珍（依姓氏筆劃排列）

中華民國大專校院 112 學年度籃球運動聯賽

大會幹事部

秘書長：余清芳

副秘書長：何建德、王建峻、詹淑月

執行秘書：陳慕聰

副執行秘書：黃嘉汝、魏語庭、黃雅璟

賽務組：張志強、陳煌榮、黃正揚、李婉萍

場地組：蔡政儒、潘玲君、黃立維

行政組：蘇彥銘、陳進劼

文書組：林絹絹

會計組：李開萍

出納組：楊秋梅

新聞組：徐立民

國際組：李芳蘭、王貽珍

數位媒體應用組：羅子建、歐陽少佑、溫苡晴

企劃宣傳組：馬于蓁、賈孟蓉

運動防護組：蘇柏文、陳雅琳、洪 暉、張耘齊、張乃仁

中華民國大專校院 112 學年度籃球運動聯賽裁判員名單

公開男、女生組第一級

謝文偉	何長仁	魏聖軒	林建宏	陳宏名	莊智鈞	簡俊彥	林致瑩
黃振峰	黃俊仁	藍偉雄	李皇慶	游智勛	張瑋竣	陳肇英	游府融
謝上謙	鍾政憲	王張詩淵	林勝峰	顏士弦	詹欣澄	邱國豪	楊士賢
蔡宗廷	鍾明熹	謝皆龍	林立山	何炫緯	吳承秩	呂俊賢	吳冠毅
邱玠瑋	羅丁一夫	吳柏誼	薛功駿	簡廷紘	林建閔	陳照明	林建廷
李佳隆	游睿紘	劉冠廷	黃永助	徐瑞宏	楊宗民	王立昌	何聰緯
黃崇孝	陳建霖	黃柏維	黃昱銘	蔡孟學	黃少伯	張峻僑	沈峻生
羅國興	羅國銑	許智翔	楊文邦	林原佃	陳柏佑	張智展	賴建豪
賴享聰	古松立	李忠寶	陳威臻	劉哲維	林明毅	陳志宏	王秋澄
陳官毅	林琮雲	吳芳善	陳勁翔	陳新	宋明律	劉乃維	王文忠
劉奕廷	林智勳	歐陽喻弦	陳朝宏	戴達烜	李天仁	許夏展	王聰敏
徐偉凱	侯淳仁	王裕和	陳正霖	劉士嘉	周正寅	張嘉能	郭俊宏
彭士軒	陳偉鵬	王明煌	林柏州	段俊祺	邱志憲	陳俊名	蕭合甫
葉俊宏	王威翰	鍾宇軒	魏仁興	張俊堯	蕭柏良	劉子群	廖建山
徐孟陽							
叢秀卉	林欣蓉	黃貞瑜	蘇宇燕	黃筠媗	謝淑妃	連婉珍	許貴婷
賴幸佩	李婉萍	邱昱瑄	詹雅娟	黃筱涵	陳秋諭	周亭汝	蘇秋碧
陳明鈴	林育如	卓漢薇	詹洵凌	陳宛渝	洪箬憶	張競嫻	范瓚予
林育萱	孔德蕙	朱彥妮	王心彤	葉妍希	楊淑清	簡貝伊	楊舒婷
李思誼	許藍云	陳美螢	陳霈慈	江孟珍			

中華民國大專校院 112 學年度籃球運動聯賽裁判員名單

公開男、女生組第二級及一般組

王韋翔 林柏均 許智鈞 郭韋辰 謝志成 曾介成 蔡政翰 詹立均 陳政瑜 施瑋勛 張育智 徐賢忠 陳永逸 徐忠緯 劉鎧誠 劉元勛 黃棋梭 徐淙育 高銘志 黃戎彥 徐英哲 陳建勳 蔡宗凌 劉明哲 吳明峰	王英全 林建宏 許峰銘 陳柏延 蕭文泰 孫榮志 萬宗彥 林冠榮 林益慶 祁祐男 黃正賢 葉權億 陳冠翔 鍾瑋 張軒楷 呂國暘 魏辰翰 溫梓民 陳致佑 黃子唐 陳重佖 馮德宇 林守成 許志龍 林志勇	朱家鴻 林祉豪 徐貴樟 張晏誠 聞浩德 涂恬瑋 周明語 邱信灶 李健銘 蔡承恩 方品浩 劉鎮毅 葉俊賞 楊馨維 黃煜傑 張瑋舟 白翊廷 郭激諺 吳俊毅 洪煥超 張鈞凱 廖炳煌 洪梓銓 胡瑞麟 宋儒擘	沈志龍 吳念祖 黃祈鈞 張士豪 何孟家 李亮毅 陳韋安 童聖傑 駱主平 楊家安 黃寓威 勞鈞業 宋奕承 蔡汶修 陳仕弦 李炯毅 吳祺森 藍偉仁 陳偉軒 林俊傑 陳羿帆 陳書齊 王重盛 廖文元 李彥呈	李讓 武昊春 黃乾樺 彭德軒 張允恆 吳冠辰 鄧金源 陳達葦 廖晏成 錢明福 蕭家璨 朱昌振 黃揚融 高魁廷 李元堯 洪嘉偉 王冠宏 高大維 陳勇兆 謝榕陞 蘇韋綸 林新禧 陳建名 李晉緯 陳昭彥	李庭豪 范姜毅 黃世富 楊長恩 徐向閱 林均澤 簡煒倫 高百俊 陳淇昇 劉曜熏 梁尊翔 李啟宇 張鈞睿 徐慈澤 陳政良 吳志強 蔡銘凱 許志鴻 鮑威南 鄭少白 李睿益 許世倫 張誠瑋 許博淞 徐仕泓	林培凱 林柏均 崔嘉哲 蔡尚勇 方子文 邱天藍 歐修豪 魏浚罡 葉濬嘉 張育翔 洪子勛 林佳緯 陳建郡 陳億昇 劉建良 蕭巽遠 吳培榮 蕭智勇 鄭念展 陳羿仲 張翔 黃以芄 馬睿辰 王雲龍	洪志瑋 洪偉豪 曹育誠 廖禹豪 鄭人豪 邱俊翔 陳裕學 林祐廷 蕭捷文 蕭琮堯 李政樺 利竹建 蔡杰廷 何英瑋 王程 黃泳森 李泓毅 曾冠嘉 王智彥 邱建彰 蕭智民 廖建明 潘英輝 洪偉誠	阮郁勻 鄒雨潔 吳宜璵 鄭宇容
李曉雨 謝月華 饒桓毓 蕭智馨 石宜蘋	蔡欣蓓 賴冬婷 陳怡真 呂宴姍 陶子安	龍筱宜 游雅淳 潘曉音 薛傳馨 陳俞璇	蔡美芳 馮立欣 宋警好 薛乃真 陳昱穎	郭宴珠 吳綺芳 劉冠纓 陳歆絮 陳婷婷	謝瑩蓉 梁博雅 黃惠雯 徐子晴	林謙菱 周穎柔 姚馨貽 蘇逸萱		

中華民國大專校院 112 學年度籃球運動聯賽競賽規程

第一條 依據：教育部體育署臺教體署學(三)字第 1120037914 號函核備辦理。

第二條 宗旨：為推展大專校院籃球運動，促進校際運動交流及發掘培養優秀籃球選手，提升籃球運動技術水準，特舉辦本比賽。

第三條 組織：

- 一、主辦單位：教育部
- 二、承辦單位：中華民國大專院校體育總會
- 三、共同主辦單位：臺北市政府體育局
- 四、協辦單位：全國各大專校院
- 五、贊助單位：(略)

第四條 職隊員註冊及報名：

一、起訖日期：即日起至 112 年 10 月 27 日 (星期五) 下午 5 時整截止。

二、手續：

- (一) 採網路線上報名，參賽單位於上述期間輸入所屬學校帳號、密碼，即可進入系統開始進行球隊註冊及職隊員報名。
- (二) 完成後請列印職隊員清冊加蓋校印或體育行政主管單位戳章後，連同運動員保證書(附件二)、個人資料使用授權同意書(如附件三)及報名費匯票，以掛號郵寄中華民國大專院校體育總會(以下簡稱大專體總)企宣組，始完成職隊員註冊及報名手續，一經報名完成後，則不得更換名單。
- (三) 球員報名資格請依據本規程第八條規定辦理，如未依表格填寫清楚，視同未完成報名程序。
- (四) 每隊可報名職員人數至多 8 人，含領隊 1 人、總教練 1 人、教練至多 3 人(總教練、教練係指具有籃球教練證照者)、體能指導員 1 人、運動防護員 1 人、管理 1 人。

*上述教練證照係指中華民國籃球協會、大專體總核發 C 級(含)以上之籃球教練證照。(大專體總核發之教練證於 113 學年度起不予認定)

(五) 每隊可報名隊員人數 18 人(含隊長)。

(六) 球員不可兼任球隊職員。

三、費用：每隊繳交競賽活動費新臺幣參仟元整。

(一) 支票或郵局匯票抬頭：中華民國大專院校體育總會

(二) 匯款帳號：0540-717-155224

戶名：中華民國大專院校體育總會

銀行名稱：合作金庫臺北分行(銀行匯款代號 0060545)

(三) 請擇一方式繳費後將支票、郵局匯票或轉帳收據寄回大專體總企宣組收。

四、大專體總地址：10489 台北市中山區朱崙街 20 號 13 樓。

☎電話：(02)2771-0300 分機 35 或 47 傳真：(02)2771-0305

第五條 比賽日期：自 112 年 11 月 1 日(星期三)起至 113 年 6 月 30 日(星期日)止。

第六條 比賽地點：

一、場地安排：

(一) 公開一級：大專體總於賽前調查有意承辦學校，由場地評估委員實地勘查後，開會核定各階段比賽場地，評估委員聘任辦法另訂之。

(二) 公開二級及一般組：

1. 如有電視轉播，比賽場地得配合轉播單位會勘後決定之。

2. 兩校(含)以上爭取比賽場地時，需先經出席會議之代表共同協商，協商不成改採投票制，如仍未產生結果，得以抽籤方式決定之。惟出席領隊會議之代表須為球隊領隊或教練。

3. 如遇無比賽場地時，由大專體總或分區負責人協調安排至適當場地，其參賽隊伍不得異議。
4. 全國總決賽之承辦學校，請預留參賽球隊賽前練習之場地時間。另公開組比賽，以前1天開放比賽場地供參賽球隊練習為原則。

第七條 參賽單位：

- 一、凡大專體總會會員學校均得組隊報名參加。
- 二、會員學校得報名公開男生組、公開女生組、一般男生組、一般女生組，各組以參賽1隊為限。(新合併學校在三年內得以原校區名義報名參賽)。
【註】依據民國110年8月12日大專體總第九屆第五次技術與管理委員會議建議修正並陳報理監事會議同意。

第八條 參賽資格：

- 一、參賽球員以各校112學年度第一、二學期均正式註冊之在學之學生(教育部頒布之正式學制者，選讀生、先修生、補習生、空中補校、僑生專修班及各種短期訓練班學生不得參加)。軍、警校院以正期生及專科部學生為限，空中大學之球員須為112學年度正式註冊選課者始得參賽，每人限報名1組(隊)。(需檢附參賽球員第一、二學期註冊繳費證明及選課單影本)
- 二、身體狀況：身體健康及性別，由參加各校自行指定醫院檢查及生理性別認定，可以參加劇烈運動者，並由運動員於運動員保證書(附件一)中具結，始能報名參加。
- 三、自109學年起，凡報名國內外任何職業聯盟之籃球隊、中華民國籃球協會所屬SBL或WSBL球團之任何比賽者，不得報名大專校院籃球聯賽(以下簡稱UBA)。
- 四、曾報名參加下列賽事之球員，不得報名UBA：
 - (一)中國全國男子籃球聯賽(National Basketball League，以下簡稱NBL)
 - (二)其他經規劃委員會認定之職業性質比賽。
- 五、球員已報名UBA，又報名本條第三款及第四款賽事，取消該員所屬球隊已賽成績。
- 六、球隊於非UBA賽季期間，得以單一學校名義組隊方式報名參加本條第三款及第四款賽事(球員不可跨校報名)，惟須函報大專體總同意後始得辦理。
- 七、報名公開組之參賽球員，參賽年齡限定為民國88年9月1日(含)以後出生者。
- 八、具有下列情形之一者(含境外生)應參加公開組：
 - (一)曾具體育運動相關系所學籍之學生。
 - (二)依中等以上學校運動成績優良學生升學輔導辦法規定入學大專校院及專科學校五年制(以下簡稱五專)之學生；含甄審、甄試、單獨招生、轉學(插班)考試加分等(經轉學插班考試者，如原參賽組別為一般組或乙組者，不在此限)。
 - (三)入學管道採計運動專長術科檢定或術科測驗(非基本體能)或運動成績之學生。
 - (四)曾為中華民國籃球協會主辦社會甲組球員(2008年前)或非籃球項目之職業運動員。
 - (五)就讀高級中等以上學校時期入選各競賽種類之國家(地區)代表隊運動員，唯身心障礙比賽之國家(地區)代表隊，不涉本條第八款第一至四目者，得參加一般組。
 - (六)就讀高級中等以上學校時期參加國際運動總會、國際單項運動總會舉辦之錦標賽、認可之國際比賽，或列有國際單項運動總會之國際排名。
 - (七)就讀高級中等以上學校時期獲得全國運動會、全國中等學校運動會、全國中等學校運動聯賽最優級組或教育部升學輔導指定盃賽最優級組前八名運動員。

註：一、上述第五目之國家(地區)係依據國際奧林匹克委員會(英文：International Olympic Committee, IOC)，所註冊之國家(地區)為規範。

二、*境外生係指正式修讀學位之外國學生、僑生(含港澳)、正式修讀學位之

陸生。

九、體育運動相關系所之資格認定，請參考附件一。

十、參賽球隊如就本條所訂參賽資格認定具疑慮，請函報大專體總，將送交規劃委員會認定之。

第九條 比賽分組及限制：

一、公開男生組：

(一) 公開男生組第一級：

1. 限參加 111 學年度大專校院籃球運動聯賽，獲公開組第一級第 1 名至第 12 名之球隊。
2. 限參加 111 學年度大專校院籃球運動聯賽，獲公開組第二級第 1 名至第 4 名之球隊。

(二) 公開男生組第二級：招收運動績優生或一般組自願升級之球隊。

二、一般男生組：未具公開組參賽資格之球隊。

三、公開女生組：

(一) 公開女生組第一級：

1. 限參加 111 學年度大專校院籃球運動聯賽，獲公開組第一級第 1 名至第 10 名之球隊。
2. 限參加 111 學年度大專校院籃球運動聯賽，獲公開組第二級第 1 名、第 2 名球隊。

(二) 公開女生組第二級：招收運動績優生或一般組自願升級之球隊。

四、一般女生組：未具公開組參賽資格之球隊。

第十條 比賽制度：

一、公開男生組第一級比賽制度採預賽 16 隊單循環，複賽 8 隊單循環，決賽 4 隊單淘汰交叉名位決賽：

- (一) 預賽：共 16 隊，採單循環比賽，取前 8 名之球隊晉級複賽。未晉級之球隊，預賽成績即列為決賽成績。
- (二) 複賽：計 8 隊，採單循環比賽，預賽成績不計，取前 4 名之球隊晉級決賽。未晉級之球隊，複賽成績即列為決賽成績。
- (三) 決賽：計 4 隊，採單淘汰交叉名位決賽，比賽方式如下圖所示。

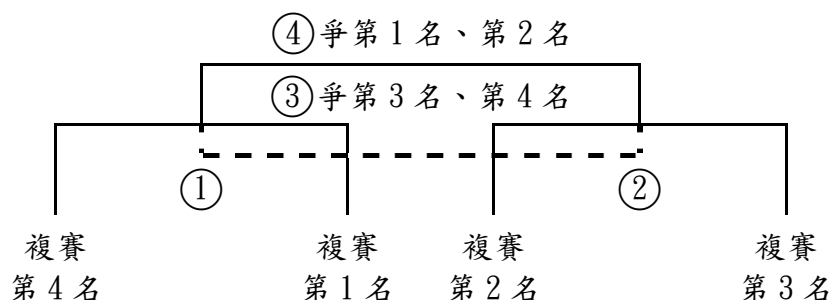

二、公開女生組第一級比賽制度採預賽 12 隊單循環，複賽 6 隊單循環，決賽 4 隊單淘汰交叉名位決賽：

- (一) 預賽：共 12 隊，採單循環比賽，取前 6 名之球隊晉級複賽。未晉級之球隊，預賽成績即列為決賽成績。
- (二) 複賽：計 6 隊，採單循環比賽，預賽成績不計，取前 4 名之球隊晉級決賽。未晉級之球隊，複賽成績即列為決賽成績。
- (三) 決賽：計 4 隊，採單淘汰交叉名位決賽，比賽方式如下圖所示。

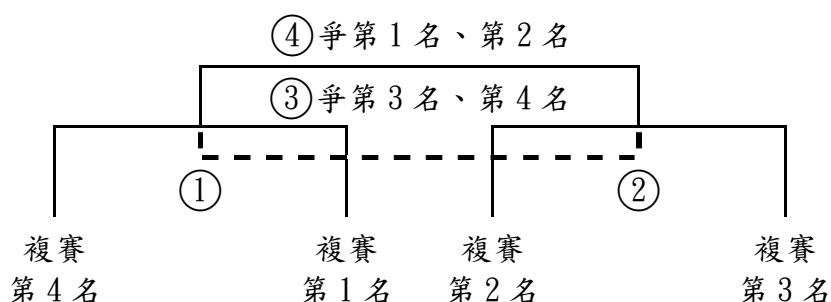

三、公開男生組第二級比賽制度採預賽、複賽、決賽：

(一) 預賽：採分區單循環比賽，全國分為六區，其中第一區分為北一區、北二區，各區參賽隊數以 8 隊為原則，若超過 8 隊時，採分組循環；不足 4 隊，由大專體總協調安排球隊至鄰近區域跨區參賽。

1. 分區原則：

- (1) 第一區(北一區、北二區以抽籤方式決定之)：臺北市、新北市、基隆市、宜蘭縣、花蓮縣、金門縣。
- (2) 第二區：桃園市、新竹市、新竹縣、苗栗縣。
- (3) 第三區：臺中市、南投縣、彰化縣。
- (4) 第四區：雲林縣、嘉義市、嘉義縣、臺南市。
- (5) 第五區：高雄市、屏東縣、臺東縣、澎湖縣。

2. 晉級複賽之錄取隊數計算方式：比例隊數+增額隊數

- (1) 比例隊數：各區晉級隊數按本學年報名參賽公開二級男生組之全國總隊數，後依各分區報名隊數之比例取晉級複賽隊數，合計約 24 隊。
- (2) 增額隊數：另按 111 學年度公開組第一級第 13 名至第 16 名及公開組第二級第 5 名之球隊(須 112 學年度完成報名)分佈區域增額錄取 8 隊。
- (3) 共計約 32 隊參加複賽。

(二) 複賽：

1. 約 32 隊，分為甲、乙、丙、丁 4 組，按預賽各組成績排序編配，並由預賽各組冠軍抽代號籤依序排入。
2. 預賽各組前 4 名之球隊列為種子隊依序排定，如各組有未達 4 隊晉級複賽時，由其他晉級複賽球隊以抽籤方式排定之。
3. 複賽採分組單循環比賽，預賽成績保留。
4. 複賽各組取前 4 名之球隊晉級 16 強決賽。
5. 分組方式：

甲組	G1	H4	I3	J2	K1	L4	25	32	33
乙組	G2	H1	I4	J3	K2	L3	26	31	33
丙組	G3	H2	I1	J4	K3	L2	27	30	33
丁組	G4	H3	I2	J1	K4	L1	28	29	33

(三) 決賽：計 16 隊，採單淘汰交叉名位決賽，排定方式按各組複賽名次抽籤決定。

1. 抽籤方式：複賽各組第 1 名抽冠 1 至冠 4 號籤，複賽各組第 2 名抽亞 1 至亞 4 號籤，複賽各組第 3 名抽季 1 至季 4 號籤，複賽各組第 4 名抽殿 1 至殿 4 號籤抽籤。
2. 名次排定方式：
 - (1) 16 強決賽，第一輪負者併列第 9 名。
 - (2) 第二輪負者併列第 5 名。
 - (3) 第三輪為前四名排名賽制，獲勝者爭第 1、2 名，輸者爭 3、4 名。

(4) 分組方式：

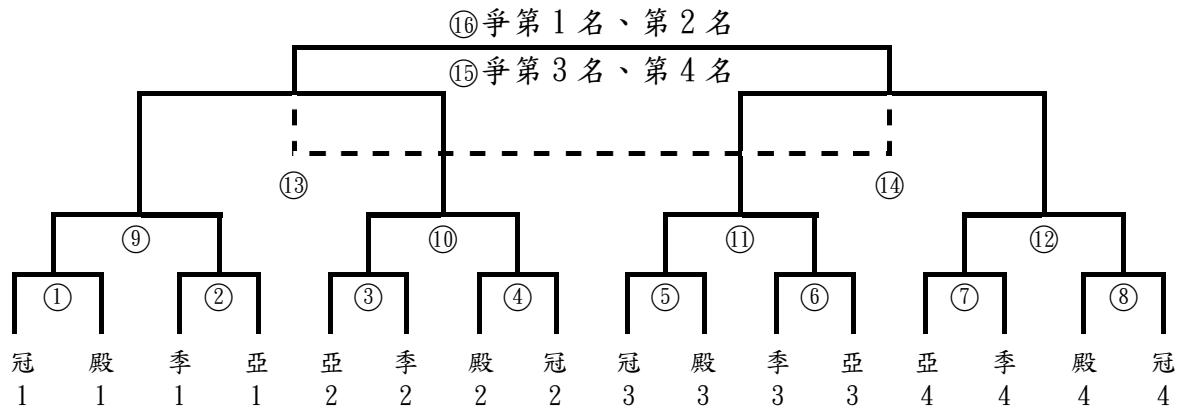

四、公開女生組第二級比賽制度採預賽、複賽、決賽：

(一) 預賽：

1. 採全國不分區，分 4 組單循環比賽。
2. 報名隊數 24 隊(含)以下時，各組取前 4 名晉級複賽。
3. 報名隊數 25 隊(含)以上時，各組取前 5 名晉級複賽。
4. 抽籤方式：
 - (1) 111 學年度第一級第 11 名、第 12 名及第二級第 3 名、第 4 名之球隊設為種子，依序排列。
 - (2) 111 學年第二級第 5 名之球隊計 4 隊，以抽籤方式排定 5 至 8，其餘參賽球隊以抽籤方式排定分組。
5. 分組方式：

A 組	1	8	9	16	17	24	25
B 組	2	7	10	15	18	23	26
C 組	3	6	11	14	19	22	27
D 組	4	5	12	13	20	21	28

※1~4 依序為 111 學年度公開組第一級第 11 名、第 12 名及 111 學年度公開組第二級第 3 名至第 4 名之球隊，5~8 由 111 學年度公開組第二級併列第 5 名之球隊，以抽籤方式排定。

(二) 複賽—報名隊數 24 隊(含)以下：

1. 計 16 隊，依預賽成績排入，分為甲、乙 2 組。
2. 各組採單循環比賽，預賽成績保留，複賽各組取前 4 名晉級決賽。
3. 分組方式：

甲組	A1	A4	D1	D4	B2	B3	C2	C3
乙組	A2	A3	D2	D3	B1	B4	C1	C4

(三) 複賽—報名隊數 25 隊(含)以上：

1. 計 20 隊，依預賽成績排入分為甲、乙、丙、丁 4 組。
2. 各組採單循環比賽，預賽成績保留，各組取前 2 名晉級決賽。
3. 分組方式：

甲組	A1	D2	C3	B4	A5
乙組	B1	A2	D3	C4	B5
丙組	C1	B2	A3	D4	C5
丁組	D1	C2	B3	A4	D5

(四) 決賽—報名隊數 24 隊(含)以下：

1. 計 8 隊，採單淘汰交叉名位決賽，分組方式按複賽成績排定之。
2. 第一輪負者併列第 5 名。
3. 第二輪為前 4 名排名賽制，獲勝者爭第 1、2 名，輸者爭 3、4 名。
4. 分組方式：

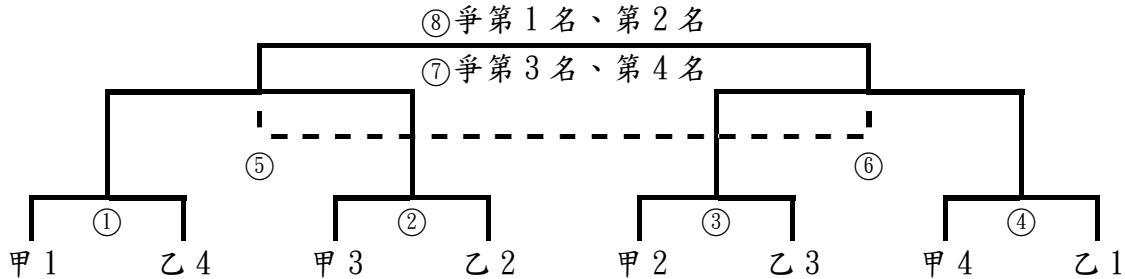

(五) 決賽—報名隊數 25 隊(含)以上：

1. 計 8 隊，採單淘汰交叉名位決賽，分組方式按複賽成績排定之。
2. 第一輪負者併列第 5 名。
3. 第二輪為前 4 名排名賽制，獲勝者爭第 1、2 名，輸者爭 3、4 名。
4. 分組方式：

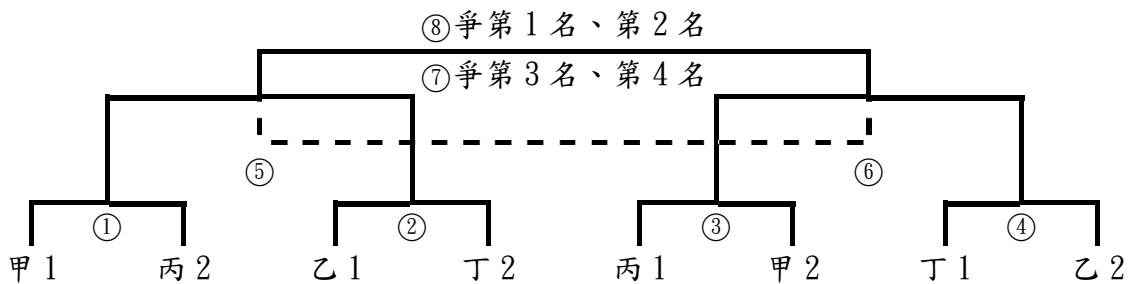

五、一般男、女生組比賽制度採預賽、分區排名賽、決賽：

(一) 預賽：採分區循環賽，全國分為六區，其中第一區分為北一區、北二區。

1. 分區原則：
 - (1) 第一區(北一區、北二區以抽籤方式決定之)：臺北市、新北市、基隆市、宜蘭縣、花蓮縣、金門縣。
 - (2) 第二區：桃園市、新竹市、新竹縣、苗栗縣。
 - (3) 第三區：臺中市、南投縣、彰化縣。
 - (4) 第四區：雲林縣、嘉義市、嘉義縣、臺南市。
 - (5) 第五區：高雄市、屏東縣、臺東縣、澎湖縣。
2. 各區參賽球隊隊數未達 3 (含) 隊，得併區舉行比賽。
3. 各區參賽球隊隊數在 7 (含) 隊以下時，採單循環決賽。
4. 各區參賽球隊為 8 隊以上時 (含 8 隊)，採預賽分組單循環比賽，預賽取各組優勝球隊晉級分區排名賽。

(二) 地區排名賽：採單淘汰交叉名位排名賽。

1. 晉級全國決賽之錄取隊數計算方式：比例隊數+增額隊數
 - (1) 比例隊數:各區晉級隊數按本學年報名參賽一般組之總隊數 (男生組總隊數或是女生組總隊數)，後依各分區報名隊數之比例取晉級決賽隊數，合計 16 隊。
 - (2) 增額隊數:另按 111 學年度一般組前 5 名 (計 8 隊，須 112 學年度完成報名) 之分佈區域增額錄取 8 隊。
 - (3) 共計約 24 隊參加全國決賽。

(三) 決賽:採單淘汰交叉名位排名賽。

1. 抽籤方式：

- (1) 以 112 學年度分區冠軍之球隊設為種子，以抽籤方式排定種子籤。
- (2) 7 號至 12 號籤由 112 學年度分區亞軍之球隊以抽籤方式排定。
- (3) 13 號至 24 號籤由其餘晉級之球隊以抽籤方式排定。

2. 名次排定方式：

- (1) 全國總決賽採單淘汰賽，第一輪負者不計名次，第二輪負者併列第 9 名，第三輪負者併列第 5 名。
- (2) 第四輪為前 4 名排名賽制，獲勝者爭第 1、2 名，輸者爭 3、4 名。
- (3) 分組方式：

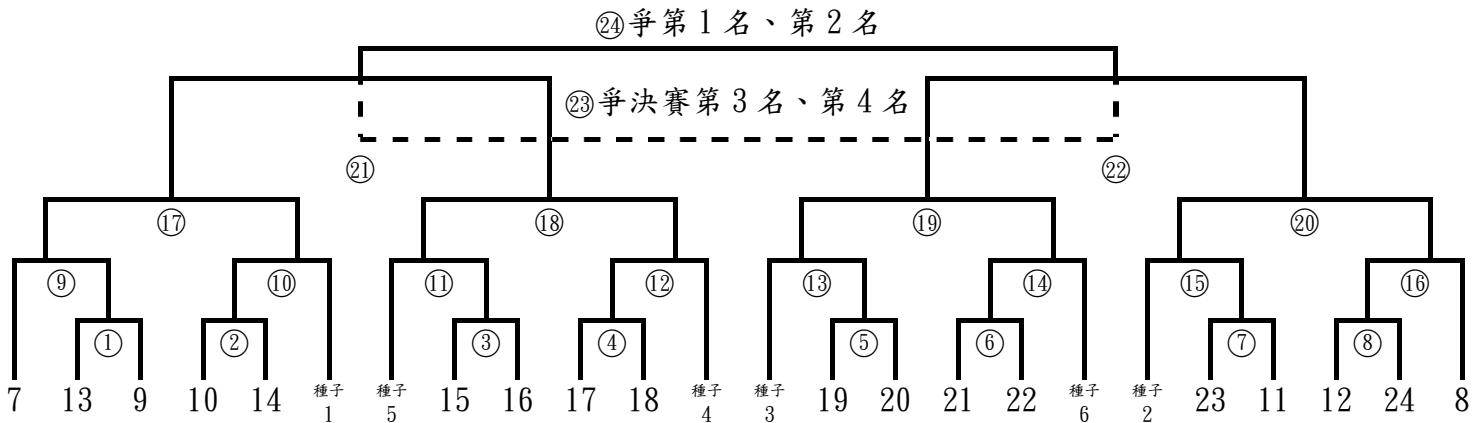

第十一條 比賽規則：採用中華民國籃球協會最新公告之國際籃球規則及規則解釋。

第十二條 循環賽計分與名次判定：

- 一、各級組完成全部賽程依中華民國籃球協會最新公告之國際籃球規則及規則解釋規定辦理。
- 二、如因疫情影響本學年度之賽程，依據以下原則：
 - (一) 因疫情無法完成本學年度相關賽程，則不進行名次判定及升降級。
 - (二) 相關名次判定若有疑義送交審判委員會審議。

第十三條 比賽用球：

- 一、男生組：SPALDING TF-1000Legacy 新一代 ZK 合成皮#7 (型號：SPA76963) 比賽用球。
- 二、女生組：SPALDING TF-1000Legacy 新一代 ZK 合成皮#6 (型號：SPA76964) 比賽用球。

第十四條 領隊會議：(另行文通知。)

第十五條 一般規定：

- 一、球衣規定：報名時必須填妥球衣背號且 2 套球衣號碼需相同，經報名完成後不得再更換球衣號碼。
- 二、每場比賽開賽前，教練應由 18 名註冊報名球員中，登錄 12 名球員出賽。
- 三、球隊應將出賽球員之球員證件主動提交至記錄台，由紀錄台人員核對秩序冊與出賽球員證件及登錄名單是否一致，未繳交證件者一律不准登錄，如有爭議再由裁判員查驗。
- 四、參賽學校應提供大會參賽選手下列證件正本文件之一，始得參賽：
 - (一) 學生證 (需含該學期註冊章)。
 - (二) 大會報名系統依據報名名單產生之在學證明表 (需含學校教務處章或註冊組章)。
 - (三) 學校開立該學期之在學證明 (紙本) 及含相片之第二證件 (學生證、身分證、健保卡、駕照或護照等)。
- 五、球隊席區置放 16 張椅子，未經登錄之職隊員，不得列坐於球隊席區及站立於球隊席區。
- 六、賽後 20 分鐘內球隊應主動領回球員證件，並當場核對，當場若無領回，紀錄台不負保管之責。

- 七、比賽計時、記錄之工作，由承辦單位或協辦單位安排之。
- 八、本聯賽各級球隊比賽(決賽)結束後，即由主辦單位舉行頒獎。
- 九、協辦學校，應維護參賽球隊職隊員及裁判員、臨場委員、記錄台工作人員之安全。
- 十、為維護球賽品質及球員安全，球隊出賽須有經註冊報名之球隊職員至少 1 人到場，才可進行比賽，若超過表定時間 15 分鐘仍未到場，裁判沒收該場比賽，比數為 20：0，積分 0 分計算，該隊如有剩餘賽程，得繼續參賽。
- 十一、教練臨場指揮調度時，不得使用擴音設備。
- 十二、各級組賽事均設置運動防護站並配置運動防護員，惟僅限於比賽場地發生傷害處理作業，嚴重之傷害報請 119 就近轉送醫療院所；不提供預防性貼紮防護，若有需要請各隊自備所需耗材，賽會運動防護員特給予協助。

第十六條 參賽補助：

- 一、補助款限支用於球隊參賽所需營養費及交通費用。
- 二、預賽、複賽、決賽：除花蓮、臺東、澎湖、金門另訂外，同一區比賽，主、客隊皆不予補助。跨區比賽，客隊每場補助額度如下：
 - (一) 第一區↔第二區：1,500 元
 - (二) 第一區↔第三區：2,500 元
 - (三) 第一區↔第四區：3,000 元
 - (四) 第一區↔第五區：3,500 元
 - (五) 第二區↔第三區：1,500 元
 - (六) 第二區↔第四區：2,500 元
 - (七) 第二區↔第五區：3,000 元
 - (八) 第三區↔第四區：1,500 元
 - (九) 第三區↔第五區：2,500 元
 - (十) 第四區↔第五區：1,500 元
- 三、花蓮至臺北比賽，適用第一區至第三區補助額度，即客隊每場補助 2,500 元。
- 四、臺東至高雄比賽，適用第三區至第五區補助額度，即客隊每場補助 2,500 元。
- 五、澎湖、金門至各地比賽，適用最高補助額度，即客隊每場補助 3,500 元。

第十七條 獎勵：

- 一、男、女生組各級前 8 名球隊頒贈獎盃 1 座。
- 二、公開男生組第二級各區前 4 名晉級複賽之球隊另頒分區團隊獎狀。
- 三、一般組各分區排名賽按下列方式錄取優勝隊數頒贈團隊獎狀：
 - (一) 3 隊以下，錄取 1 名。
 - (二) 4 隊及 5 隊，錄取 2 名。
 - (三) 6 隊及 7 隊，錄取 3 名。
 - (四) 8 隊及 9 隊，錄取 4 名。
 - (五) 10 隊及 11 隊，錄取 5 名。
 - (六) 12 隊及 13 隊，錄取 6 名。
 - (七) 14 隊及 15 隊，錄取 7 名。
 - (八) 16 隊以上，錄取 8 名。
- 四、男、女生組各級前 3 名球隊之職隊員頒贈獎狀 1 紙。

第十八條 優秀教練遴選原則：

- 一、公開男生組第一級決賽前 16 名與公開女生組第一級決賽前 12 名參賽球隊教練，頒贈教育部獎狀 1 紙。
- 二、公開男、女生組第二級決賽前 5 名球隊教練，頒贈教育部獎狀 1 紙。
- 三、一般男、女生組全國總決賽前 5 名球隊教練，頒贈教育部獎狀 1 紙。
- 四、公開男生組第二級決賽併列第 9 名之球隊教練，頒贈大專體總獎狀 1 紙。
- 五、一般男、女生組全國總決賽併列第 9 名之球隊教練，頒贈大專體總獎狀 1 紙。

註：上述優秀教練提報員額，每隊以 1 人為限，如未註明，即以總教練為當然人選。

第十九條 抗議：

一、如球隊因下列原因致使其權益受損，可提出抗議：

- (一) 對方球隊球員資格。
- (二) 計分、計時或投籃計時器的操作錯誤，且裁判並未更正。
- (三) 沒收比賽、取消比賽、延後比賽、不再繼續比賽或未開始比賽之決定。
- (四) 違反適用資格規定。

二、抗議程序：

- (一) 該隊隊長應於該場比賽結束後 15 分鐘內通知主裁判，就球賽結果提出口頭異議之訴，並於比賽記錄表「抗議球隊隊長簽名欄」簽名。
- (二) 球隊應在該場比賽結束後 30 分鐘內，填寫大專籃球運動聯賽事項抗議書（附件四）以書面遞交抗議理由。
- (三) 每一抗議應繳交抗議費用新臺幣伍仟元整，向該場技術委員、分區負責人、該場裁判員或賽務組提出，抗議成立時，費用退還，抗議不成立時，費用由大會沒入作為聯賽業務推廣費用。
- (四) 未依規定時間內提出者（含口頭、書面抗議及費用繳交），一律不予受理。

三、球員資格問題：

- (一) 賽務組得就被抗議之球員資格進行查核，若事證確鑿，即依據競賽規程及相關規定辦理。
- (二) 若抗議方及被抗議方有任一方不服賽務組查核結果，可在收到通知後 24 小時之內以書面向大會提出覆議並繳交覆議費用新臺幣伍仟元整。由大會召開審判委員會。覆議成立時，覆議費用退還，覆議不成立時，覆議費用由大會沒入作為聯賽業務推廣費用。

四、競賽問題：

- (一) 技術委員會得就競賽抗議案件審議，若有違反競賽規程者依競賽規程處理。
- (二) 技術委員會得依其必要及地區性成立技術委員會比賽紛爭事件緊急處理小組受理抗議事件。
- (三) 若抗議方及被抗議方有任一方不服技術委員會之審議結果，可在收到通知後 24 小時內以書面向大會提出覆議並繳交覆議費用新臺幣伍仟元整。由大會召開審判委員會。覆議成立時，覆議費用退還，覆議不成立時，覆議費用由大會沒入作為聯賽業務推廣費用。

五、所有抗議案件以審判委員會之判決為終決。

第廿條 罰則：

一、球員資格部分：

- (一) 球隊如有未經註冊或不符合規定之球員出賽，經抗議成立後，即取消該隊繼續比賽之權利，已賽成績不計，該名球員立即停止參加比賽（含公開組及一般組），並與該場執行教練於次年停止參加本項比賽 1 年（含轉學）。
- (二) 球隊如有已註冊而未經登錄之球員出賽時，一經發現即登錄該隊教練技術犯規一次，並取消該球員該場繼續比賽之權利。
- (三) 球員如冒名頂替或有身分不符事實的證明發生時，其法律責任應由該學校所屬主管負責。

二、比賽部分：

- (一) 凡比賽中被判處奪權犯規之球員或教練，於次場禁賽 1 場（不限年度累積）。
- (二) 比賽中有球員發生嚴重違反運動道德之情事，經裁判員判決毆人或互毆確定後，該球員立即禁賽，並取消參加本學年度比賽之權利。

- (三) 比賽中如發生球隊集體（同隊二人【含】以上）鬥毆事件，取消該隊繼續比賽權利及已賽成績不計，註冊 18 名球員與總教練於次年停止參加本項比賽 1 年（含轉學）。
- (四) 比賽中、賽後如有球員或球隊相關人員對大會工作人員（裁判員、臨場委員、記錄台工作人員及球隊職隊員）有語言暴力、肢體侵犯或影響賽會進行，有具體證者，由分區負責人向聯賽賽務組報告，由技術委員會審議。判決確定者立即取消該員繼續比賽權利，並予以禁賽 1 年。
- (五) 拒絕比賽被判棄權之球隊，除取消往後各項賽程，其已賽之成績不予計算，亦不列入名次；已賽場次之比賽補助則予取消，並於次年停止該隊參加本項比賽 1 年。
- (六) 教練指導球員不得發生言語或肢體不當管教行為，違反此規定者，除立即禁賽外，並於次年停止參加本項比賽 1 年。
- (七) 依本規程第十九條第一項款第一目規定，在比賽結束後提出球員資格申訴之案件，經查驗資格身分不符者，除取消該單位所獲之成績（名次），並繳回所領之補助金、獎勵金、獎盃、獎狀等。
- (八) 違反上述情事且情節重大者，將直接提交審判委員會並報請有關單位議處，且續衍生之法律問題由該校自行負責。

三、球衣部分

- (一) 球隊最少必須準備比賽球衣兩套，一套白色、一套深色，且球衣前後及球褲應為同一底色，不符合規定者，該場裁判沒收比賽。
- (二) 球衣上需有中文或英文校名，且字體不可小於球衣任何廣告字體，不符合規定者，該場裁判員沒收該場比賽，比數為 20：0，積分 0 分計算，該隊如有剩餘賽程，得繼續參賽。
- (三) 比賽球衣應有與球衣顏色對比的平面實體號碼。號碼應清晰易見，且背部的號碼至少應高 20 公分；前面的號碼至少應高 10 公分；號碼的筆畫至少應寬 2 公分，同隊球員不得穿著號碼相同的球衣，任何廣告或標誌應距離球衣號碼至少 5 公分，不符上述規定者，裁判員得以口頭告誡並限期改善，否則取消該隊參賽補助款及獎勵金。
- (四) 配合電視轉播，公開組第一級比賽球衣背面應加繡中文姓名；報名後並不得更改球衣號碼，違反上述規定時，裁判應判教練技術犯規一次。
- (五) 禁止穿著迷彩樣式之球衣比賽，違者該場裁判沒收比賽。
- (六) 球隊或球員未依規定穿錯球衣（顏色）時，裁判員有權要求不得上場比賽。
- (七) 球員得穿著運動束衣及緊身長束褲下場比賽。
 - 1. 運動束衣及束褲外露部分同一球隊顏色須一致。
 - 2. 比賽之前，裁判員有權要求球員更換不符合規定之服裝。
 - 3. 未聽從裁判員規勸仍違反上述規定者，不得上場出賽。

四、球隊席區：

- (一) 未經註冊之隊職員，列坐於球隊席區及站立於球隊席區後面者，裁判員應命球隊立即改善，未改善者裁判應判教練技術犯規，仍未改善者沒收該場比賽。
- (二) 球隊出賽「應」有經註冊報名之球隊職員至少 1 人到場，「始得」進行比賽，超過表定時間 15 分鐘仍未到場者，裁判得沒收該場比賽。
- (三) 教練臨場指揮調度時，使用擴音設備者，經裁判規勸仍違反規定者，裁判得收比賽。
- (四) 上述有關沒收比賽之罰則為：比數為 20：0，積分 0 分計算，該隊如有剩餘賽程，得繼續參賽。

第廿一條 附則：

- 一、比賽賽程以不影響學生課業為原則（如夜間、週末、週日等假期），由承辦單位協調協辦學校排定，有關轉播之相關規定由承辦單位另訂之。
- 二、主客場比賽，主場球隊著白色球衣，坐記錄台面向球場左側球員席；客場球隊著深色球衣，坐記錄台面向球場右側球員席。集中比賽時，賽程表中隊名在前的球隊著白色球衣；隊名在後者著深色球衣。
- 三、如遇特殊情形，無法按照既定賽程如期比賽時，須事先徵得所屬分區負責人及大會賽務組、裁判組同意後，始得另行擇期比賽。
- 四、各場比賽進行時如遇特殊情形，比賽與否由裁判員會同臨場委員（或分區負責人）裁定，並向大專體總報告。
- 五、學校比賽場地遴選優先順序：
 - （一）室內木質地板球場，設有電子記分計時顯示器、廿四秒計時器、籃板設有 LED 顯示燈、冷氣空調設備、球員更衣室、觀眾席。
 - （二）室內木質地板球場，設有電子記分計時顯示器、廿四秒計時器、冷氣空調設備、球員更衣室、觀眾席。
 - （三）室內 PU 地板球場，設有電子記分計時顯示器、廿四秒計時器、籃板設有 LED 顯示燈、冷氣空調設備、球員更衣室、觀眾席。
 - （四）室內 PU 地板球場，設有電子記分計時顯示器、廿四秒計時器、冷氣空調設備、球員更衣室、觀眾席。
 - （五）室內木質地板球場，無電子計時器設備。
 - （六）室內 PU 地板球場，無電子計時器設備。
 - （七）室外球場。
- 六、有關賽事防疫之相關規定，除依中央主管機關衛生福利部疾病管制署公布之最新規定辦理外，參加人員並應依相關防疫計畫規定辦理。
- 七、本活動「性侵害、性騷擾或性霸凌事件」通報窗口負責人及電話：
負責人：黃嘉汝
連絡電話：02-27710300 分機 35
電子信箱：ctusf81@mail.ctusf.org.tw

第廿二條 保險：

- 一、球隊職隊員比賽期間，請參賽單位自行投保，因未辦理保險而衍生之相關問題由參賽學校自行負責。
- 二、大會為本賽事投保公共意外責任保險，相關承保範圍及理賠事項請參照本會公告官網之保單條款。

第廿三條 個資法與肖像使用說明：

- 一、本會基於辦理本聯賽所需，將依據個資法等相關法令規定，在本聯賽目的範圍內蒐集之參賽學校所提供之個人姓名、行動電話、生日、身分證字號、地址、性別特徵（身高、體重等）、國籍、電話、電子郵件、緊急聯絡人及其地址、電話等個人資料，上述個人資料之蒐集、處理及利用，將僅限本會及其業務往來機構之業務需要使用，並遵守個資法之規定。
- 二、本會有權將此項比賽之錄影、相片、個人成績攻守數據及成績於世界各地播放、展出、登錄於相關網站與刊物上，參賽者並應同意肖像與成績，用於相關之宣傳與播放活動上。

第廿四條 運動禁藥管制：運動禁藥管制：參賽運動員有接受運動禁藥檢測之義務，其程序及規範依運動禁藥管制相關辦法辦理，如拒絕接受檢測或經檢測證實違規用藥者，撤銷其參賽成績及所得之獎勵。

第廿五條 本競賽規程經報請教育部體育署核備後實施，修正時亦同。

編號	單位（學系）名稱	編號	單位（學系）名稱
1	國立臺灣師範大學體育學系（含碩士班）、 運動競技學系（含碩士班）	10	國立彰化師範大學運動學系（含碩士班）
2	國立臺北教育大學體育學系（含碩士班）	11	國立臺南大學體育學系（含碩士班）
3	國立臺中教育大學體育學系（含碩士班）	12	國立高雄師範大學體育學系（含碩士班）、 運動競技與產業學士原住民專班
4	國立嘉義大學體育與健康休閒學系暨研究所	13	國立臺東大學體育學系（含碩士班）、 運動競技學士學位學程
5	國立屏東大學體育學系（含碩士班）	14	國立東華大學體育與運動科學系（含碩士班）
6	臺北市立大學-- 體育學系、陸上運動學系、 水上運動學系、球類運動學系、技擊運動學系、 競技運動訓練研究所	15	輔仁大學體育學系（含碩士班）
		16	中國文化大學體育學系（含運動教練碩士班）、 技擊運動暨國術學系
7	國立體育大學-- 陸上運動技術學系、球類運動技術學系、 技擊運動技術學系、競技與教練科學研究所	17	國立中正大學運動競技學系
8	國立臺灣體育運動大學-- 體育學系（含碩士班）、 競技運動學系（含碩士班）、技擊運動學系、 球類運動學系	18	國立高雄大學運動競技學系
9	國立清華大學運動科學系（含碩士班）	19	長榮大學運動競技學系（所）

中華民國大專校院 112 學年度籃球運動聯賽保證書

本人確實符合參加中華民國大專校院 112 學年度籃球運動聯賽運動員參賽資格，若經查證或檢舉不符資格參賽，依相關懲處規定辦理，且比賽時仍具在學之身份、身體狀況適宜參加劇烈運動競賽，特此具結保證。

參賽職隊員：（報名後報名系統自動產出名單，請列印後所有參賽之職隊員簽名並送交主管單位蓋章後連同報名表繳回，才算報名完成）

中 華 民 國 年 月 日

註：

- 一、填寫保證書時，請事先詳閱中華民國大專校院 112 學年度籃球運動聯賽參賽資格規定。
- 二、保證書各項資料必須正確詳填，如資料不全，得依規定取消資格。
- 三、保證書必須運動員親自簽名，以示負責。

中華民國大專校院 112 學年度籃球運動聯賽 參賽學校職員、運動員個人資料使用授權同意書

依據「個人資料保護法」（以下簡稱個資法），請詳細閱讀中華民國大專校院體育總會，以下簡稱（大專體總）依個資法第 8 條及第 9 條規定所為

以下「報名個人資料蒐集、處以及利用告知事項」。

一、機構名稱：中華民國大專校院體育總會（大專體總）。

二、個人資料蒐集之目的：基於辦理中華民國大專校院 112 學年度籃球運動聯賽（以下簡稱 111 學年度大專籃球聯賽提供得標廠商相關證件製作、保險、代金發放及媒體公關行銷等事宜。

三、個人資料之蒐集方式：透過網路報名及書面審核資料而取得個人資料。

四、個人資料之類別：

112 學年度大專籃球聯賽所蒐集之個人資料分為：識別個人者（C001 註）、政府資料中之辨識者（C003）、個人描述（C011）、移民情形（C033）之居留證、學校紀錄（C051）、資格或紀錄（C052）等個人資料類別，內容包括姓名、國民身分證或居留證或護照號碼、生日、相片、影片、性別、特徵（身高、體重等）、個人成績攻守數據、教育資料、緊急聯絡人、住址、電子郵件地址、聯絡資訊等。

五、個人資料處理及利用：

(1) 個人資料利用之期間：除法令或中央事業主管單位另有規定辦理 112 學年度大專籃球聯賽成績資料、特徵（身高、體重等）、教育資料及個人成績攻守數據保存外，以上開蒐集目的完成至賽會結束一個月所需之期間為利用期間。

(2) 個人資料利用之地區：臺灣地區（包括澎湖、金門及馬祖地區）或經登記註冊報名人授權處理、利用之地區。

(3) 個人資料利用之對象：除大專體總本身外，尚包括會於完成上開蒐集目的之相關合作單位，包含教育部、教育部體育署、全國各級學校運動人才資料庫建置小組（國立中正大學- 體育運動研究發展中心及電子計算機中心）、競賽資訊系統（得標廠商）、賽事轉播（合作媒體單位）、相關證件製作之得標廠商、保險之得標廠商、各學校承辦報名業務人員或其他學術研究機構等，詳細單位名稱如有新增，將於大專體總網站公告。

(4) 個人資料利用之方式：112 學年度大專籃球聯賽提供得標廠商製作相關證件（職隊員證、運動員證等）、保險與相關資訊之發送通知；成績紀錄提供教育部規劃之全國各級學校運動人才資料庫建置小組（國立中正大學- 體育運動研究發展中心及電子計算機中心）、賽事轉播、媒體公關行銷、網站及社群、行動應用程式及相關資訊整合資料登錄。

六、登記註冊報名人如未提供真實且正確完整之個人資料，將導致影響後續比賽之權益。

七、登記註冊報名人得依個資法規定查詢或請求閱覽；請求製給複製本；請求補充或更正；請求停止蒐集、處理與利用；請求刪除。得以書面、傳真、電話等方式與大專體總聯絡，行使上述之權利。

八、大專體總得依法令規定或主管機關或司法機關依法所為之要求，將個人資料或相關資料提供予相關主管機關或司法機關。

九、除另有規定或主管機關另有要求外，若登記註冊報名人向大專體總提出停止蒐集處理、利用或請求刪除個人資料之請求，妨礙大專體總執行職務或完成上開蒐集之目的，或導致大專體總違背法令或主管機關之要求時，大專體總得繼續蒐集、處理、利用或保留個人資料。

十、登記註冊報名人拒絕大專體總蒐集個人資料，將導致無法進行登記註冊報名，進而無法參加本次賽會。

註：個人資料保護法之特定目的及個人資料之類別代號
<http://mojlaw.moj.gov.tw/LawContentDetails.aspx?id=FL010631>

本人同意授權提供個人資料於本次賽會及相關單位必要性使用，且本人個資必須採取安全妥適之保護措施，非經本人同意或法律規定外，不得揭露於第三者或散佈。

參賽學校：_____

參賽職隊員：（報名後報名系統自動產出名單，請列印後所有參賽之職隊員簽名並送交主管單位蓋章後連同報名表繳回，才算報名完成）

（加蓋學校體育室（組）/同意參賽單位戳章）

112 學年度大專籃球運動聯賽事項抗議書

學校		組 別	
抗議事由		比賽地點	
抗議事實			
證件或證人			
單位領隊 或 教練	(簽名)	連絡電話	年 月 日 時

附註：1. 凡未按各項規定辦理抗議者概不受理。

2. 學校領隊簽名權，可由領隊本人或教練簽名辦理。

公告

一、113 學年度起一般男、女生組全國決賽抽籤方式

第三款改以下列方式實施：7 號至 12 號籤由 112 學年度前四名之學校（本學年度未列種子籤者）及 113 學年度分區亞軍之球隊以抽籤方式排定，前四名及分區亞軍若為相同學校隊伍，僅以其中一項名額參與抽籤。

二、113 學年度起，凡報名本賽事各級組之運動員，報名時應具備中華運動禁藥防制基金會線上學習平台（<https://elearning.ctada.org.tw>）之測驗學習平台

（https://elearning.ctada.org.tw/tc_0.aspx）學習通過證明方可報名。。

三、113 學年度起，凡報名本賽事各級組之教練，報名時應具備中華民國籃球協 C 級(含)

以上之籃球教練證照。

四、113 學年度大專籃球聯賽起試行境外生比賽規定，規定如下：

境外生：報名及登錄人數不限，每隊每節僅可 1 位境外生上場出賽（境外生可輪替）。

中華民國大專校院 112 學年度籃球運動聯賽

各級參賽球隊註冊名單(簡稱)

公開女生組 第一級

清華大學	臺灣大學	臺灣師大	臺北大學	臺灣科大	臺北護大
臺灣體大	文化大學	世新大學	佛光大學	美和科大	北市大學

公開女生組 第二級

成功大學	中興大學	陽明交大	中央大學	高雄師大	屏東科大
國北教大	國立體大	臺北商大	輔仁大學	中原大學	靜宜大學
義守大學	銘傳大學	實踐大學	真理大學	嘉藥大學	樹德科大
長榮大學	南應科大	景文科大	東南科大	中信學院	台北海大

一般女生組 第一區

政治大學	臺灣師大	陽明交大(陽明校區)	臺北大學	東華大學	臺北科大
宜蘭大學	臺北護大	輔仁大學	東吳大學	淡江大學	文化大學
世新大學	大同大學	慈濟大學	臺北醫大	龍華科大	佛光大學
慈濟科大	致理科大	馬偕護專	北市大學	國防醫學院	

一般女生組 第二區

清華大學	國立體大	長庚大學	元智大學	國防大學	陸軍專校
------	------	------	------	------	------

一般女生組 第三區

彰化師大	臺中教大	臺中科大	東海大學	逢甲大學	朝陽科大
中山醫大	弘光科大	中國醫大	嶺東科大	亞洲大學	僑光科大

一般女生組 第四區

成功大學	中正大學	雲林科大			
------	------	------	--	--	--

一般女生組 第五區

中山大學	高雄師大	高雄大學	臺東大學	高餐大學	屏東大學
高雄科大	實踐大學	高醫大學	輔英科大	大仁科大	文藻大學
陸軍官校					

公開男生組 第一級

政治大學	臺灣師大	高雄師大	臺灣科大	臺灣藝大	虎尾科大
國立體大	臺灣體大	輔仁大學	文化大學	義守大學	世新大學
健行科大	南應科大	僑光科大	中信學院		

公開男生組 第二級第一區

臺灣大學	臺北大學	國北教大	臺北商大	銘傳大學	實踐大學
真理大學	龍華科大	佛光大學	東南科大	城市科大	醒吾科大
華夏科大	德霖科大	黎明學院	台北海大	北市大學	

公開男生組 第二級第二區

清華大學	陽明交大	中央大學	中原大學	中華大學	明新科大
萬能科大	南亞學院				

公開男生組 第二級第三區

中興大學	臺中教大	靜宜大學	中臺科大	亞洲大學	
------	------	------	------	------	--

公開男生組 第二級第四區

成功大學	嘉義大學	雲林科大	臺南大學	南華大學	崑山科大
嘉藥大學	長榮大學	遠東科大	中華醫大	環球科大	

公開男生組 第二級第五區

中山大學	臺東大學	澎湖科大	屏東大學	樹德科大	大仁科大
------	------	------	------	------	------

一般男生組 第一區

政治大學	臺灣師大	海洋大學	陽明交大(陽明校區)	臺北大學	東華大學
臺灣科大	臺北科大	宜蘭大學	國北教大	臺北護大	臺北商大
輔仁大學	東吳大學	淡江大學	文化大學	銘傳大學	真理大學
大同大學	慈濟大學	臺北醫大	龍華科大	明志科大	聖約翰科大
中國科大	景文科大	德明科大	城市科大	醒吾科大	慈濟科大
致理科大	康寧大學	亞東科大	黎明學院	馬偕醫學院	馬偕護專
耕莘專校	北市大學	國防醫學院	警察專校		

一般男生組 第二區

清華大學	陽明交大	聯合大學	國立體大	中原大學	長庚大學
元智大學	健行科大	萬能科大	開南大學	國防大學	中央警大
陸軍專校					

一般男生組 第三區

彰化師大	暨南大學	臺中教大	勤益科大	臺灣體大	臺中科大
東海大學	逢甲大學	靜宜大學	大葉大學	朝陽科大	中山醫大
弘光科大	中國醫大	建國科大	嶺東科大	僑光科大	修平科大

一般男生組 第四區

成功大學	中正大學	嘉義大學	虎尾科大	臺南藝大	臺南大學
南華大學	南臺科大	崑山科大	南應科大	中華醫大	中信學院

一般男生組 第五區

高雄師大	高雄大學	屏東科大	高餐大學	屏東大學	高雄科大
義守大學	實踐大學	高醫大學	樹德科大	輔英科大	正修科大
美和科大	文藻大學	陸軍官校	海軍官校	空軍官校	航空學院

中華民國大專校院 112 學年度籃球運動聯賽

各校職隊員人數一覽表

編號	學校名稱	公開男生一級		公開男生二級		一般男生組		公開女生一級		公開女生二級		一般女生組		小計
		職員	選手	職員	選手	職員	選手	職員	選手	職員	選手	職員	選手	
1	國立政治大學	8	15	0	0	3	18	0	0	0	0	8	18	70
2	國立清華大學	0	0	6	18	5	18	5	12	0	0	5	15	84
3	國立臺灣大學	0	0	6	18	0	0	7	12	0	0	0	0	43
4	國立臺灣師範大學	8	18	0	0	3	18	8	16	0	0	4	15	90
5	國立成功大學	0	0	6	17	5	17	0	0	3	13	4	16	81
6	國立中興大學	0	0	5	18	0	0	0	0	5	11	0	0	39
7	國立陽明交通大學	0	0	5	14	5	16	0	0	4	13	0	0	57
8	國立中央大學	0	0	5	18	0	0	0	0	5	18	0	0	46
9	國立中山大學	0	0	5	15	0	0	0	0	0	0	4	17	41
10	國立臺灣海洋大學	0	0	0	0	7	18	0	0	0	0	0	0	25
11	國立中正大學	0	0	0	0	5	18	0	0	0	0	5	18	46
12	國立高雄師範大學	4	10	0	0	5	18	0	0	5	18	5	12	77
13	國立彰化師範大學	0	0	0	0	5	18	0	0	0	0	4	9	36
14	國立陽明交通大學 (陽明校區)	0	0	0	0	5	18	0	0	0	0	7	18	48
15	國立臺北大學	0	0	7	17	6	18	3	10	0	0	7	13	81
16	國立嘉義大學	0	0	7	18	7	11	0	0	0	0	0	0	43
17	國立高雄大學	0	0	0	0	3	18	0	0	0	0	2	13	36
18	國立東華大學	0	0	0	0	4	18	0	0	0	0	3	8	33
19	國立暨南國際大學	0	0	0	0	4	18	0	0	0	0	0	0	22
20	國立臺灣科技大學	7	16	0	0	5	18	7	12	0	0	0	0	65
21	國立雲林科技大學	0	0	6	16	0	0	0	0	0	0	6	12	40
22	國立屏東科技大學	0	0	0	0	4	18	0	0	6	15	0	0	43
23	國立臺北科技大學	0	0	0	0	8	16	0	0	0	0	7	18	49
24	國立臺灣藝術大學	8	17	0	0	0	0	0	0	0	0	0	0	25
25	國立臺東大學	0	0	5	18	0	0	0	0	0	0	4	11	38
26	國立宜蘭大學	0	0	0	0	6	12	0	0	0	0	8	17	43
27	國立聯合大學	0	0	0	0	5	18	0	0	0	0	0	0	23
28	國立虎尾科技大學	8	18	0	0	6	18	0	0	0	0	0	0	50
29	國立臺南藝術大學	0	0	0	0	4	16	0	0	0	0	0	0	20
30	國立臺南大學	0	0	6	18	5	18	0	0	0	0	0	0	47
31	國立臺北教育大學	0	0	7	16	7	11	0	0	6	9	0	0	56
32	國立臺中教育大學	0	0	6	17	5	18	0	0	0	0	3	12	61
33	國立澎湖科技大學	0	0	4	14	0	0	0	0	0	0	0	0	18

中華民國大專校院 112 學年度籃球運動聯賽

各校職隊員人數一覽表

編號	學校名稱	公開男生一級		公開男生二級		一般男生組		公開女生一級		公開女生二級		一般女生組		小計
		職員	選手	職員	選手	職員	選手	職員	選手	職員	選手	職員	選手	
34	國立勤益科技大學	0	0	0	0	7	14	0	0	0	0	0	0	21
35	國立體育大學	5	18	0	0	5	18	0	0	6	14	7	9	82
36	國立臺北護理健康大學	0	0	0	0	7	18	8	13	0	0	8	15	69
37	國立高雄餐旅大學	0	0	0	0	4	13	0	0	0	0	3	13	33
38	國立臺灣體育運動大學	6	18	0	0	6	18	6	18	0	0	0	0	72
39	國立臺中科技大學	0	0	0	0	7	18	0	0	0	0	7	18	50
40	國立臺北商業大學	0	0	8	16	5	18	0	0	6	18	0	0	71
41	國立屏東大學	0	0	6	18	5	16	0	0	0	0	4	18	67
42	國立高雄科技大學	0	0	0	0	8	18	0	0	0	0	8	18	52
43	東海大學	0	0	0	0	6	18	0	0	0	0	6	18	48
44	輔仁大學	8	18	0	0	6	18	0	0	5	18	6	18	97
45	東吳大學	0	0	0	0	2	18	0	0	0	0	5	18	43
46	中原大學	0	0	8	18	4	18	0	0	6	16	0	0	70
47	淡江大學	0	0	0	0	4	18	0	0	0	0	6	18	46
48	中國文化大學	7	18	0	0	5	17	8	11	0	0	5	15	86
49	逢甲大學	0	0	0	0	4	18	0	0	0	0	5	18	45
50	靜宜大學	0	0	4	18	6	18	0	0	4	16	0	0	66
51	長庚大學	0	0	0	0	2	17	0	0	0	0	4	18	41
52	元智大學	0	0	0	0	5	18	0	0	0	0	5	9	37
53	中華大學	0	0	3	17	0	0	0	0	0	0	0	0	20
54	大葉大學	0	0	0	0	5	18	0	0	0	0	0	0	23
55	義守大學	8	17	0	0	8	18	0	0	8	18	0	0	77
56	世新大學	7	18	0	0	0	0	6	18	0	0	6	15	70
57	銘傳大學	0	0	6	18	3	15	0	0	8	15	0	0	65
58	實踐大學	0	0	6	18	5	14	0	0	4	14	5	10	76
59	朝陽科技大學	0	0	0	0	8	18	0	0	0	0	8	18	52
60	高雄醫學大學	0	0	0	0	7	18	0	0	0	0	8	17	50
61	南華大學	0	0	7	17	5	10	0	0	0	0	0	0	39
62	真理大學	0	0	4	14	6	17	0	0	4	16	0	0	61
63	大同大學	0	0	0	0	5	18	0	0	0	0	3	12	38
64	南臺學校財團法人 南臺科技大學	0	0	0	0	4	18	0	0	0	0	0	0	22
65	崑山科技大學	0	0	5	16	4	18	0	0	0	0	0	0	43
66	嘉南藥理大學	0	0	5	12	0	0	0	0	5	10	0	0	32

中華民國大專校院 112 學年度籃球運動聯賽

各校職隊員人數一覽表

編號	學校名稱	公開男生一級		公開男生二級		一般男生組		公開女生一級		公開女生二級		一般女生組		小計
		職員	選手	職員	選手	職員	選手	職員	選手	職員	選手	職員	選手	
67	樹德科技大學	0	0	4	18	1	17	0	0	4	15	0	0	59
68	慈濟大學	0	0	0	0	4	17	0	0	0	0	5	13	39
69	臺北醫學大學	0	0	0	0	3	18	0	0	0	0	3	18	42
70	中山醫學大學	0	0	0	0	5	15	0	0	0	0	5	18	43
71	龍華科技大學	0	0	7	10	7	12	0	0	0	0	3	18	57
72	輔英科技大學	0	0	0	0	5	18	0	0	0	0	3	9	35
73	明新學校財團法人 明新科技大學	0	0	5	18	0	0	0	0	0	0	0	0	23
74	長榮大學	0	0	4	18	0	0	0	0	3	16	0	0	41
75	弘光科技大學	0	0	0	0	5	18	0	0	0	0	4	18	45
76	中國醫藥大學	0	0	0	0	6	18	0	0	0	0	5	15	44
77	健行科技大學	8	15	0	0	7	18	0	0	0	0	0	0	48
78	正修科技大學	0	0	0	0	5	17	0	0	0	0	0	0	22
79	萬能科技大學	0	0	8	18	8	18	0	0	0	0	0	0	52
80	建國科技大學	0	0	0	0	3	15	0	0	0	0	0	0	18
81	明志科技大學	0	0	0	0	3	18	0	0	0	0	0	0	21
82	大仁科技大學	0	0	2	13	0	0	0	0	0	0	2	18	35
83	聖約翰科技大學	0	0	0	0	3	11	0	0	0	0	0	0	14
84	嶺東科技大學	0	0	0	0	5	18	0	0	0	0	5	12	40
85	中國科技大學	0	0	0	0	2	11	0	0	0	0	0	0	13
86	中臺科技大學	0	0	5	16	0	0	0	0	0	0	0	0	21
87	亞洲大學	0	0	7	18	0	0	0	0	0	0	7	18	50
88	開南大學	0	0	0	0	3	14	0	0	0	0	0	0	17
89	佛光大學	0	0	5	18	0	0	6	12	0	0	4	18	63
90	台南應用科技大學	6	18	0	0	5	16	0	0	5	14	0	0	64
91	遠東科技大學	0	0	7	18	0	0	0	0	0	0	0	0	25
92	景文科技大學	0	0	0	0	3	18	0	0	3	17	0	0	41
93	中華醫事科技大學	0	0	7	18	7	12	0	0	0	0	0	0	44
94	東南科技大學	0	0	6	18	0	0	0	0	6	9	0	0	39
95	德明財經科技大學	0	0	0	0	4	10	0	0	0	0	0	0	14
96	僑光科技大學	7	15	0	0	7	18	0	0	0	0	5	18	70
97	美和科技大學	0	0	0	0	7	10	7	14	0	0	0	0	38
98	環球科技大學	0	0	6	9	0	0	0	0	0	0	0	0	15
99	修平科技大學	0	0	0	0	4	17	0	0	0	0	0	0	21

中華民國大專校院 112 學年度籃球運動聯賽

各校職隊員人數一覽表

編號	學校名稱	公開男生一級		公開男生二級		一般男生組		公開女生一級		公開女生二級		一般女生組		小計
		職員	選手	職員	選手	職員	選手	職員	選手	職員	選手	職員	選手	
100	臺北城市科技大學	0	0	5	17	5	14	0	0	0	0	0	0	41
101	醒吾科技大學	0	0	8	15	8	10	0	0	0	0	0	0	41
102	文藻外語大學	0	0	0	0	5	18	0	0	0	0	5	13	41
103	華夏科技大學	0	0	5	10	0	0	0	0	0	0	0	0	15
104	慈濟學校財團法人 慈濟科技大學	0	0	0	0	4	15	0	0	0	0	4	16	39
105	致理學校財團法人 致理科技大學	0	0	0	0	4	18	0	0	0	0	4	18	44
106	康寧學校財團法人 康寧大學	0	0	0	0	5	12	0	0	0	0	0	0	17
107	中信金融管理學院	8	18	0	0	5	18	0	0	7	18	0	0	74
108	亞東科技大學	0	0	0	0	5	18	0	0	0	0	0	0	23
109	南亞技術學院	0	0	2	18	0	0	0	0	0	0	0	0	20
110	宏國德霖科技大學	0	0	6	18	0	0	0	0	0	0	0	0	24
111	黎明技術學院	0	0	6	18	4	18	0	0	0	0	0	0	46
112	馬偕醫學院	0	0	0	0	5	18	0	0	0	0	0	0	23
113	台北海洋科技大學	0	0	7	14	0	0	0	0	4	17	0	0	42
114	馬偕學校財團法人 馬偕醫護管理專科學校	0	0	0	0	4	18	0	0	0	0	3	15	40
115	耕莘健康管理專科學校	0	0	0	0	3	18	0	0	0	0	0	0	21
116	臺北市立大學	0	0	6	18	6	18	8	18	0	0	1	17	92
117	陸軍軍官學校	0	0	0	0	5	18	0	0	0	0	4	17	44
118	海軍軍官學校	0	0	0	0	1	17	0	0	0	0	0	0	18
119	空軍軍官學校	0	0	0	0	4	17	0	0	0	0	0	0	21
120	國防大學	0	0	0	0	2	18	0	0	0	0	2	18	40
121	中央警察大學	0	0	0	0	2	18	0	0	0	0	0	0	20
122	國防醫學院	0	0	0	0	5	18	0	0	0	0	4	18	45
123	空軍航空技術學院	0	0	0	0	4	18	0	0	0	0	0	0	22
124	陸軍專科學校	0	0	0	0	6	18	0	0	0	0	6	17	47
125	臺灣警察專科學校	0	0	0	0	5	18	0	0	0	0	0	0	23
	總計	113	267	266	772	494	1681	79	166	122	358	279	879	5476

公開男生一級 (16 隊)		公開女生一級 (12 隊)		公開男生二級 (47 隊)		公開女生二級 (24 隊)		一般男生級 (101 隊)		一般女生級 (57 隊)	
職員	運動員	職員	運動員	職員	運動員	職員	運動員	職員	運動員	職員	運動員
113	267	79	166	266	772	122	358	494	1681	279	879

備註：	
男	生：164 隊；2720 人。
女	生：93 隊；1403 人。
合	計：257 隊；4123 人。

中華民國大專校院 112 學年度籃球運動聯賽

【公開男生組第二級第一區】比賽分組表

17 隊，採抽籤方式分北一區、北二區。

臺灣大學	臺北大學	國北教大	臺北商大	銘傳大學	實踐大學
真理大學	龍華科大	佛光大學	東南科大	城市科大	醒吾科大
華夏科大	德霖科大	黎明學院	台北海大	北市大學	

註：增額隊數：4 隊(北市大學、宏國德霖科大—111 籃聯公開男生組第一級第 15、16 名。)

(醒吾科大、黎明學院—111 籃聯公開男生組第二級第 5 名。)

分組抽籤種子：1、北市大學、宏國德霖科大—111 籃聯公開男生組第一級第 15、16 名。

2、醒吾科大、黎明學院—111 籃聯公開男生組第二級全國決賽並列第 5 名。

3、國北教大、銘傳大學、臺北商大—111 籃聯公開男生組第二級全國決賽並列第 9 名。

4、臺灣大學、華夏科大、臺北大學、台北海大、實踐大學、龍華科大晉級全國

複賽球隊。

預賽分組抽籤名單：

1、北市大學排入 1 號籤(種子籤)、宏國德霖科大排入 2 號籤(種子籤)。

2、醒吾科大、黎明學院抽 3 號、4 號籤。

3、國北教大、銘傳大學、臺北商大抽 5 號至 8 號籤。

4、臺灣大學、華夏科大、臺北大學、台北海大、實踐大學、龍華科大抽 5 至 8 號剩餘籤及 9 號至 14 號籤。

5、真理大學、城市科大、東南科大、佛光大學抽 5 至 14 號剩餘籤及 15 號至 18 號籤。

北一區	1 北市大學	4 醒吾科大	5 台北海大	8 國北教大	9 華夏科大	12 龍華科大	13	16 城市科大	17 東南科大
北二區	2 宏國德霖科大	3 黎明學院	6 臺北商大	7 銘傳大學	10 臺北大學	11 臺灣大學	14 實踐大學	15 真理大學	18 佛光大學

北一區 8 隊，採單循環比賽，取前 6 名之球隊晉級全國複賽，預賽成績保留至複賽。

($24 \times 8 \div 47 = 4 + 2 = 6$ 隊)。

北一區	1 北市大學	4 醒吾科大	5 台北海大	8 國北教大	9 華夏科大	12 龍華科大	13	16 城市科大	17 東南科大
-----	--------	--------	--------	--------	--------	---------	----	---------	---------

註：增額隊數 2 隊：北市大學、醒吾科大

北一區晉級全國複賽之球隊名單：

分區第1名	分區第2名	分區第3名	分區第4名	分區第5名	分區第6名

北二區 9 隊，預賽分 A、B 兩組單循環比賽，各組取前 4 名之球隊晉級分區排名賽，合計 8 隊

預賽成績保留至分區排名賽。預賽分組：

A 組	2 宏國德霖科大	7 銘傳大學	10 臺北大學	15 真理大學	
B 組	3 黎明學院	6 臺北商大	11 臺灣大學	14 實踐大學	18 佛光大學

晉級北二區分區排名賽之球隊名單：

A1	A2	A3	A4	B1	B2	B3	B4

分區排名賽，取前 7 名之球隊晉級全國複賽，成績保留至複賽。

註：增額隊數 2 隊：宏國德霖科大、黎明學院

$(24 \times 9 \div 47 = 5 + 2(\text{增額}) = 7 \text{ 隊})$,

北二區晉級全國複賽之球隊名單：

分區第1名	分區第2名	分區第3名	分區第4名	分區第5名	分區第6名	分區第7名

中華民國大專校院 112 學年度籃球運動聯賽

【公開男生組第二級第二區】比賽分組表

8 隊，採單循環比賽，取前 7 名之球隊晉級全國複賽，預賽成績保留至複賽。

$(24 \times 8 \div 47 = 4 + 3(\text{增額}) = 7 \text{ 隊})$

清華大學	陽明交大(交大校區)	中央大學	中原大學	中華大學	明新科大
萬能科大	南亞學院				

註：增額隊數：3 隊(萬能科大—111 籃聯公開男生組第一級第 13 名)

(中原大學—111 籃聯公開男生組第二級第 5 名。)

(陽明交大(交大校區)—111 籃聯公開男生組第二級第 5 名。)

第二區晉級全國複賽之球隊名單：

分區第 1 名	分區第 2 名	分區第 3 名	分區第 4 名	分區第 5 名	分區第 6 名	分區第 7 名

中華民國大專校院 112 學年度籃球運動聯賽

【公開男生組第二級第三區】比賽分組表

5 隊，採單循環比賽，取前 4 名之球隊晉級全國複賽，預賽成績保留至複賽。

$(24 \times 6 \div 47 = 3 + 1(\text{增額}) = 4 \text{ 隊})$ 。

中興大學	臺中教大	靜宜大學	中臺科大	亞洲大學	
------	------	------	------	------	--

註：增額隊數：1 隊(中興大學—111 籃聯公開男生組第一級第 14 名。)

第三區晉級全國複賽之球隊名單：

分區第 1 名	分區第 2 名	分區第 3 名	分區第 4 名

中華民國大專校院 112 學年度籃球運動聯賽

【公開男生組第二級第四區】比賽分組表

11 隊，取前 6 名之球隊晉級全國複賽(24×11÷47=6 隊)。

成功大學	嘉義大學	雲林科大	臺南大學	南華大學	崑山科大
嘉藥大學	長榮大學	遠東科大	中華醫大	環球科大	

分組抽籤種子：1、崑山科大、臺南大學—111 籃聯公開男生組第二級全國決賽並列第 9 名。

2、嘉義大學晉級全國複賽球隊。

預賽分組抽籤名單：

1、崑山科大排 1 號籤(種子籤)、臺南大學排 2 號籤(種子籤)。

2、嘉義大學抽 3 號至 4 號籤。

3、成功大學、雲林科大、南華大學、嘉藥大學、長榮大學、遠東科大、中華醫大及環球科大抽 3 號 4 號空籤及 5 號至 12 號籤。

預賽分 A、B 兩組單循環比賽，各組取前 4 名之球隊晉級分區排名賽，合計 8 隊採單循環比賽，預賽成績保留至分區排名賽。

預賽分組：

A 組	1 崑山科大	3 嘉藥大學	5 成功大學	7 長榮大學	9	11 環球科大
B 組	2 臺南大學	4 嘉義大學	6 遠東科大	8 南華大學	10 雲林科大	12 中華醫大

晉級第四區分區排名賽之球隊名單：

第四區	A1	A2	A3	A4	B1	B2	B3	B4
------------	----	----	----	----	----	----	----	----

分區排名賽，取前 6 名之球隊晉級全國複賽(24×11÷47=6 隊)，成績保留至複賽。

第四區晉級全國複賽之球隊名單：

分區第 1 名	分區第 2 名	分區第 3 名	分區第 4 名	分區第 5 名	分區第 6 名

中華民國大專校院 112 學年度籃球運動聯賽

【公開男生組第二級第五區】比賽分組表

6 隊，採單循環比賽，取前 3 名之球隊晉級全國複賽，預賽成績保留至複賽。

($24 \times 6 \div 47 = 3$ 隊)。

中山大學	臺東大學	澎湖科大	屏東大學	樹德科大	大仁科大
------	------	------	------	------	------

第五區晉級全國複賽之球隊名單：

分區第 1 名	分區第 2 名	分區第 3 名

【公開男生組第二級全國複賽】比賽分組表

計 32 隊，分為甲、乙、丙、丁等 4 組，按預賽各區成績排序編配，並由預賽各區冠軍球隊抽代號籤後依序排入。預賽各區前 4 名之球隊列為種子隊依序排定，其他晉級複賽之球隊再以抽籤方式排定之。複賽各組取前 4 名之球隊晉級全國決賽。

各區晉級全國複賽之球隊：

名次/組別	北一區	北二區	第二區	第三區	第四區	第五區
第一名						
第二名						
第三名						
第四名						空白
第五名				空白		空白
第六名				空白		空白
第七名	空白			空白	空白	空白
第八名	空白	空白	空白	空白	空白	空白

複賽分組方式：(預賽與分區排名賽成績保留)

甲組	1	2	3	4	5	6	7	8
	G1	H4	I3	J2	K1	L4	25	32
乙組	1	2	3	4	5	6	7	8
	G2	H1	I4	J3	K2	L3	26	31
丙組	1	2	3	4	5	6	7	8
	G3	H2	I1	J4	K3	L2	27	30
丁組	1	2	3	4	5	6	7	8
	G4	H3	I2	J1	K4	L1	28	29

複賽各組晉級全國決賽之球隊：

名次/組別	甲組	乙組	丙組	丁組
第一名				
第二名				
第三名				
第四名				

中華民國大專校院 112 學年度籃球運動聯賽

【公開男生組第二級全國決賽】

複賽各組晉級全國決賽之球隊：

名次/組別	甲組	乙組	丙組	丁組
第一名				
第二名				
第三名				
第四名				

一、計 16 隊，採單淘汰交叉名位決賽，排定方式按各組複賽名次抽籤決定；即複賽各組第 1 名抽冠 1 至冠 4 號籤，複賽各組第 2 名抽亞 1 至亞 4 號籤，複賽各組第 3 名抽季 1 至季 4 號籤，複賽各組第 4 名抽殿 1 至殿 4 號籤抽籤。

二、16 強決賽，第一輪負者併列第 9 名，第二輪負者併列第 5 名。

決賽分組方式：

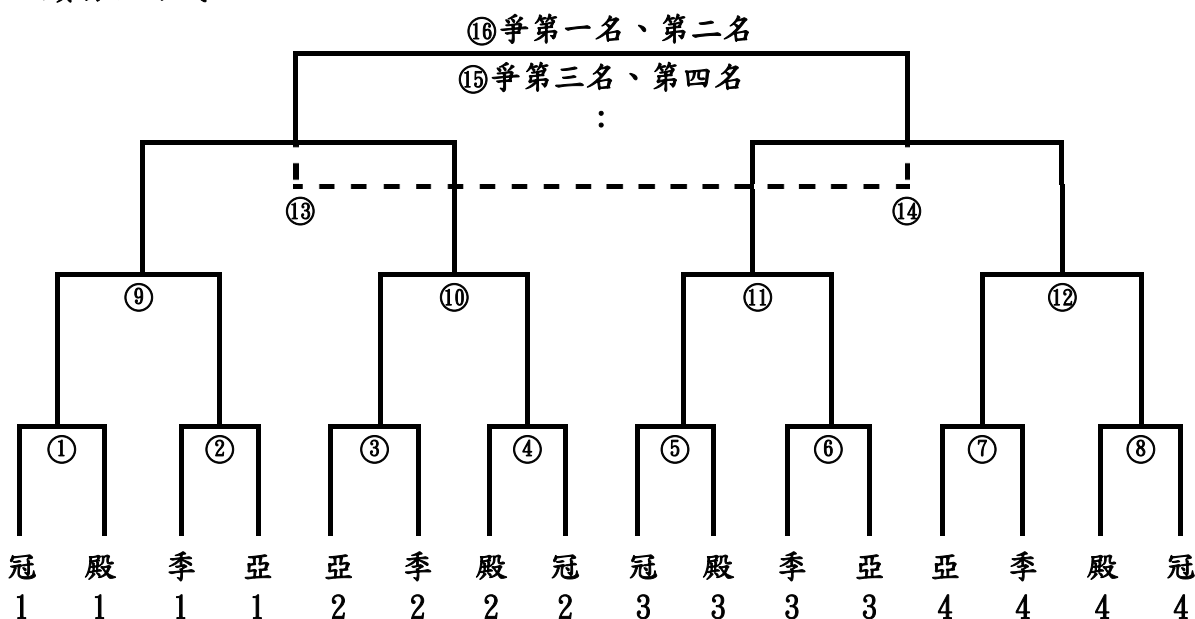

中華民國大專校院 112 學年度籃球運動聯賽 公開男生組第二級全國決賽名次表：

第 1 名：	第 2 名：	第 3 名：	第 4 名：
第 5 名：	第 5 名：	第 5 名：	第 5 名：
第 9 名：	第 9 名：	第 9 名：	第 9 名：
第 9 名：	第 9 名：	第 9 名：	第 9 名：

中華民國大專校院 112 學年度籃球運動聯賽

【公開女生組第二級】比賽分組表

成功大學	中興大學	陽明交大 (交大校區)	中央大學	高雄師大	屏東科大
國北教大	國立體大	臺北商大	輔仁大學	中原大學	靜宜大學
義守大學	銘傳大學	實踐大學	真理大學	嘉藥大學	樹德科大
長榮大學	南應科大	景文科大	東南科大	中信學院	台北海大

24 隊，採全國不分區分組。

報名隊數 24 隊(含)以下各組取前 4 名晉級複賽。111 學年度第一級第 11 名、第 12 名及第二級第 3 名、第 4 名之球隊設為種子，依序排列，第二級第 5 名之球隊計 4 隊及其餘參賽球隊以抽籤方式排定分組。

分組抽籤種子：

- 1、成功大學、臺北商大—111 籃聯公開女生組第一級第 11 名、第 12 名。
- 2、義守大學、中信學院—111 籃聯公開女生組第二級全國決賽第 3 名、第 4 名。
- 3、銘傳大學、陽明交大(交大校區)、真理大學、中央大學—111 籃聯公開女生組第二級全國決賽並列第 5 名。
- 4、中原大學、國立體大、靜宜大學、東南科大、高雄師大、樹德科大、屏東科大、景文科大、實踐大學、輔仁大學、國北教大—111 籃聯公開女生組第二級晉級全國複賽。

預賽分組抽籤名單：

- 1、成功大學、臺北商大、義守大學、中信學院依序排入 1. 2. 3. 4 號籤(種子籤)
- 2、銘傳大學、陽明交大(交大校區)、真理大學、中央大學，抽 5 號至 8 號籤。
- 2、中原大學、國立體大、靜宜大學、東南科大、高雄師大、樹德科大、屏東科大、景文科大、實踐大學、輔仁大學、國北教大抽 9 號至 20 號籤。
- 3、中興大學、嘉藥大學、長榮大學、南應科大、台北海大抽及 9 至 20 號空籤及 21 號至 24 號籤。

預賽分組方式：

A 組	1 成功大學	8 銘傳大學	9 靜宜大學	16 景文科大	17 樹德科大	24 中興大學
B 組	2 臺北商大	7 真理大學	10 實踐大學	15 台北海大	18 輔仁大學	23 南應科大
C 組	3 義守大學	6 陽明交大 (交大校區)	11 中原大學	14 高雄師大	19 國立體大	22 嘉藥大學
D 組	4 中信學院	5 中央大學	12 屏東科大	13 東南科大	20 國北教大	21 長榮大學

預賽晉級隊伍：

甲組	A1	A4	D1	D4	B2	B3	C2	C3
乙組	A2	A3	D2	D3	B1	B4	C1	C4

中華民國大專校院 112 學年度籃球運動聯賽

【公開女生組第二級全國複賽】比賽分組表

複賽—報名隊數 24 隊(含)以下：

1. 計 16 隊，依預賽成績排入，分為甲、乙 2 組。
2. 各組採單循環比賽，預賽成績保留，複賽各組取前 4 名晉級決賽。
3. 分組方式：

甲組	A1	A4	D1	D4	B2	B3	C2	C3
乙組	A2	A3	D2	D3	B1	B4	C1	C4

複賽各組晉級全國決賽之球隊名單：

名次/組別	甲組	乙組
第一名		
第二名		
第三名		
第四名		

中華民國大專校院 112 學年度籃球運動聯賽

【公開女生組第二級全國決賽】

決賽—報名隊數 24 隊(含)以下：

計 8 隊，採單淘汰交叉名位決賽，分組方式按複賽成績排定之。

1. 第一輪負者併列第 5 名。

2. 第二輪為前 4 名排名賽制，獲勝者爭第 1、2 名，輸者爭 3、4 名。

3. 分組方式：

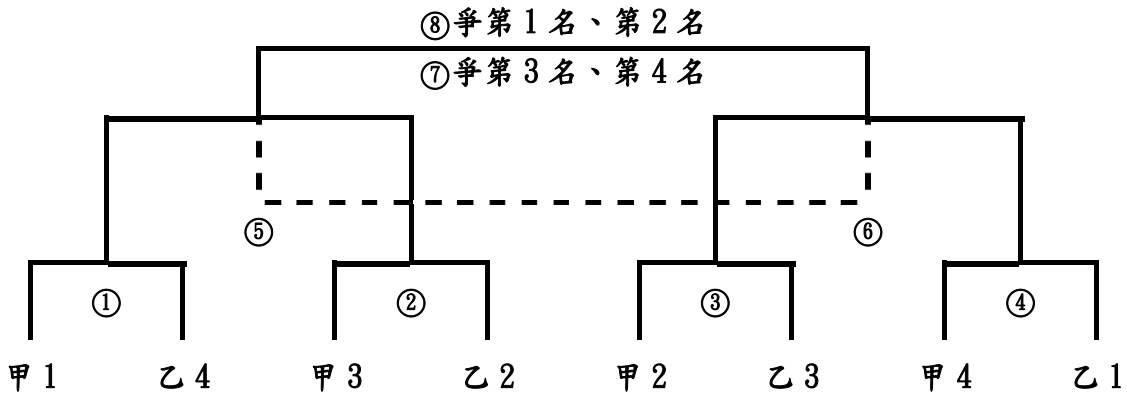

中華民國大專校院 112 學年度籃球運動聯賽 公開女生組第二級全國決賽名次表

第 1 名：	第 2 名：	第 3 名：	第 4 名：
第 5 名：	第 5 名：	第 5 名：	第 5 名：

中華民國大專校院 112 學年度籃球運動聯賽 一般男生組第一區比賽分組表

參賽學校 40 所

政治大學	臺灣師大	海洋大學	陽明交大 (陽明校區)	臺北大學	東華大學
臺灣科大	臺北科大	宜蘭大學	國北教大	臺北護大	臺北商大
輔仁大學	東吳大學	淡江大學	文化大學	銘傳大學	真理大學
大同大學	慈濟大學	臺北醫大	龍華科大	明志科大	聖約翰科大
中國科大	景文科大	德明科大	城市科大	醒吾科大	慈濟科大
致理科大	康寧大學	亞東科大	黎明學院	馬偕醫學院	馬偕護專
耕莘專校	北市大學	國防醫學院	警察專校		

分區、分組抽籤表：

北 一	A 組	1 海洋大學	16 臺北護大	17 馬偕醫學院	32 德明科大	33 文化大學
	B 組	4 聖約翰科大	15 國防醫學	18 陽明交大	31 馬偕護專	34 致理科大
	C 組	5 東吳大學	14 臺灣師大	19 耕莘專校	30 輔仁大學	35 慈濟科大
	D 組	8 亞東科大	13 真理大學	20 黎明學院	29 銘傳大學	36 慈濟大學
北 二	A 組	7 東華大學	12 淡江大學	21 大同大學	28 臺灣科大	37 宜蘭大學
	B 組	6 政治大學	11 臺北大學	22 臺北醫大	27 中國科大	38 康寧大學
	C 組	3 北市大學	10 明志科大	23 臺北商大	26 景文科大	39 國北教大
	D 組	2 臺北科大 1	9 警察專校	24 龍華科大	25 城市科大	40 醒吾科大

分組抽籤種子：

- 1、海洋大學、臺北科大—111 籃聯一般男生組全國總決賽第 3 名、第 5 名。
- 2、政治大學、東華大學、聖約翰科大—111 籃聯一般男生組全國總決賽並列第 9 名。
- 3、東吳大學、亞東科大、北市大學晉級全國總決賽。
- 4、臺北護大、臺北大學、明志科大、國防醫學院—111 籃聯一般男生組北一區分區排名賽。
- 5、警察專校、淡江大學、臺灣師大、真理大學—111 籃聯一般男生組北二區分區排名賽。

預賽分組抽籤名單：

- 1、海洋大學排入 1 號籤(種子籤)，臺北科大排入 2 號籤(種子籤)。
- 2、政治大學、東華大學、聖約翰科大、東吳大學、亞東科大、北市大學抽 3 號至 8 號籤。
- 3、臺北護大、臺北大學、明志科大、國防醫學院、警察專校、淡江大學、臺灣師大、真理大學抽 9 至 16 號籤。
- 4、陽明交大(陽明校區)、臺灣科大、宜蘭大學、國北教大、臺北商大、輔仁大學、文化大學、銘傳大學、大同大學、慈濟大學、臺北醫大、龍華科大、中國科大、景文科大、德明科大、城市科大、慈濟科大、醒吾科大、致理科大、康寧大學、黎明學院、馬偕醫學院、馬偕護專、耕莘專校抽 17 號至 40 號籤。

大專校院 112 學年度籃球運動聯賽

【一般男生組北一區】比賽分組表

20 隊，分區排名賽前 8 名頒贈團隊獎狀，取 4 隊參加全國總決賽

($16 \times 20 \div 101 = 3 + 1 = 4$ 隊) 註：增額隊數：1 隊(海洋大學)

預賽分 4 組，各組採單循環比賽，預賽各組取前 4 名之球隊晉級分區排名賽。

預賽分組：

北 一	A 組	1 海洋大學	16 臺北護大	17 馬偕醫學院	32 德明科大	33 文化大學
	B 組	4 聖約翰科大	15 國防醫學院	18 陽明交大	31 馬偕護專	34 致理科大
	C 組	5 東吳大學	14 臺灣師大	19 耕莘專校	30 輔仁大學	35 慈濟科大
	D 組	8 亞東科大	13 真理大學	20 黎明學院	29 銘傳大學	36 慈濟大學

預賽各組晉級分區排名賽之球隊：

組別/名次	第一名	第二名	第三名	第四名
A 組				
B 組				
C 組				
D 組				

分區排名賽：共 16 隊，採單淘汰比賽方式，按預賽各組成績，以抽籤方式排入位置。

分組格式：

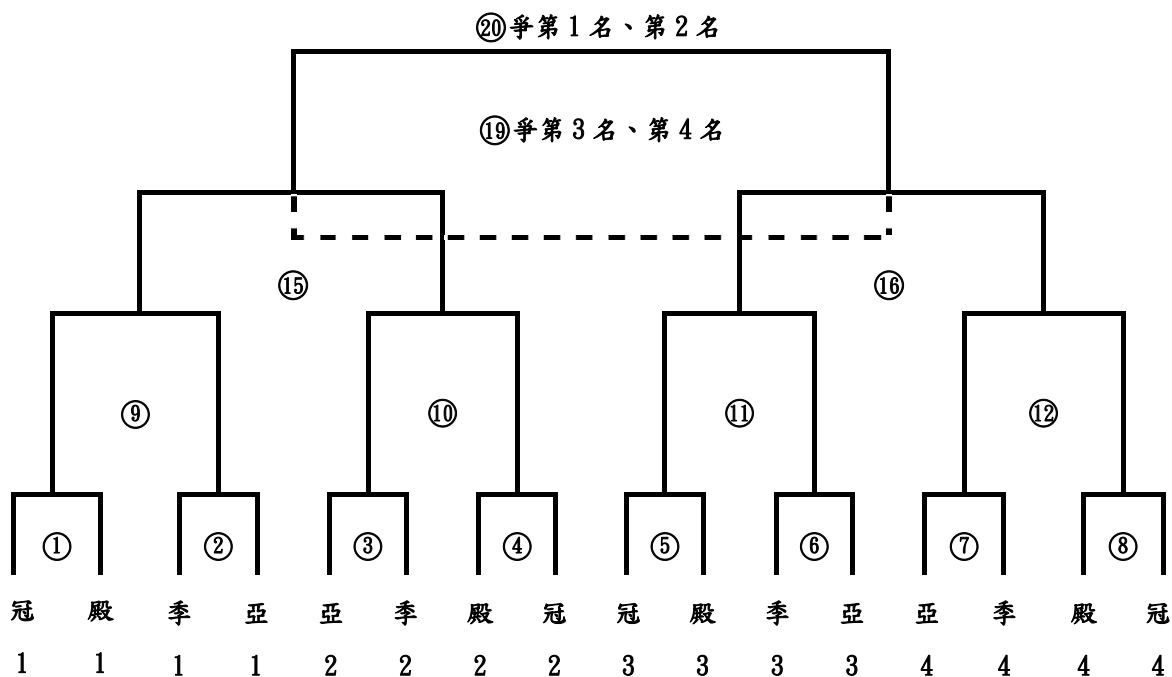

中華民國大專校院 112 學年度籃球運動聯賽

【一般男生組北二區】比賽分組表

20 隊，分區排名賽前 8 名頒贈團隊獎狀，取 4 隊參加全國總決賽

($16 \times 20 \div 101 = 3 + 1 = 4$ 隊) 註：增額隊數：1 隊(臺北科大)

預賽分 4 組，各組採單循環比賽，預賽各組取前 4 名之球隊晉級分區排名賽。

預賽分組：

北 二	A 組	7 東華大學	12 淡江大學	21 大同大學	28 臺灣科大	37 宜蘭大學
	B 組	6 政治大學	11 臺北大學	22 臺北醫大	27 中國科大	38 康寧大學
	C 組	3 北市大學	10 明志科大	23 臺北商大	26 景文科大	39 國北教大
	D 組	2 臺北科大 1	9 警察專校	24 龍華科大	25 城市科大	40 醒吾科大

預賽各組晉級分區排名賽之球隊：

組別/名次	第一名	第二名	第三名	第四名
A 組				
B 組				
C 組				
D 組				

分區排名賽：共 16 隊，採單淘汰比賽方式，按預賽各組成績，以抽籤方式排入位置。

分組格式：

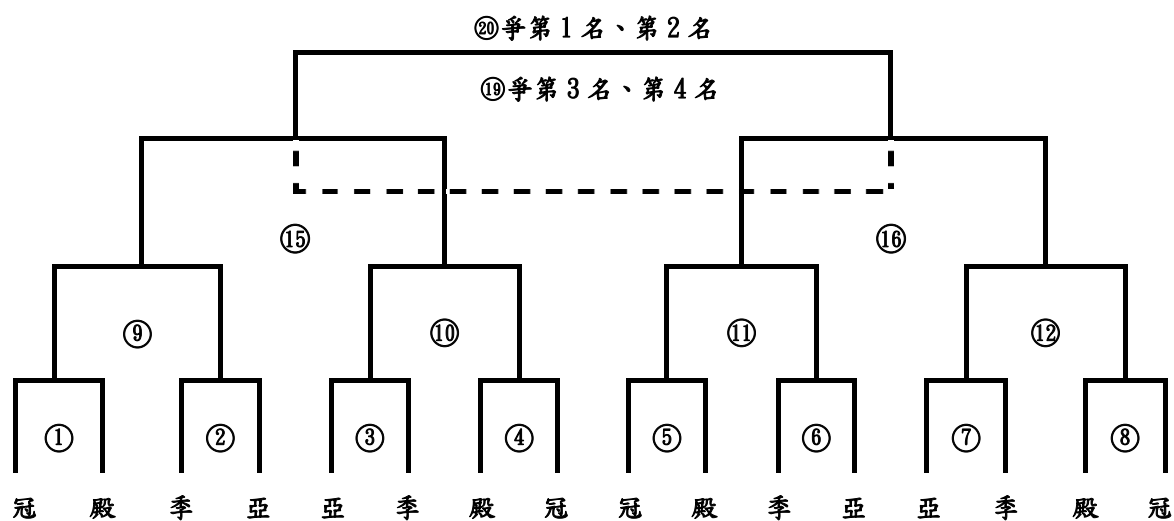

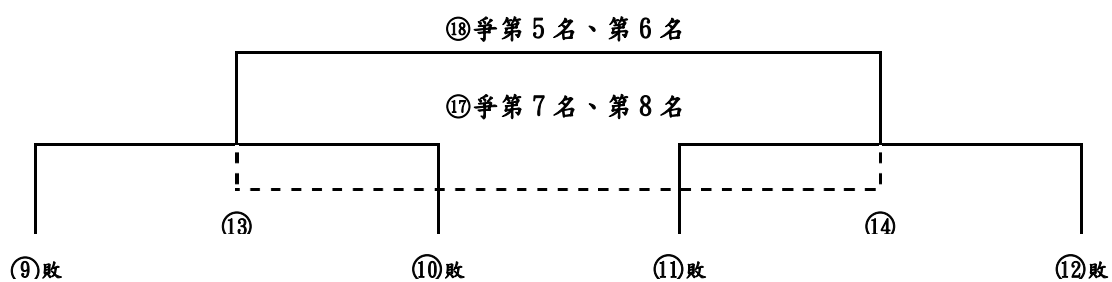

中華民國大專校院 112 學年度籃球運動聯賽 一般男生組北二區分區排名賽名次表

第 1 名：	第 2 名：	第 3 名：	第 4 名：
第 5 名：	第 6 名：	第 7 名：	第 8 名：

註：取前 4 名參加全國總決賽。

中華民國大專校院 112 學年度籃球運動聯賽 【一般男生組第二區】比賽分組表

清華大學	陽明交大(交大校區)	聯合大學	國立體大	中原大學	長庚大學
元智大學	健行科大	萬能科大	開南大學	國防大學	中央警大
陸軍專校					

13 隊，分區排名賽前 6 名頒贈團隊獎狀，取 2 隊參加全國總決賽(16×13÷101=2 隊)。

預賽分 3 組，各組採單循環比賽，預賽各組取前 4 名之球隊晉級分區排名賽。

分組抽籤種子：

- 1、長庚大學、國立體大—111 籃聯一般男生組全國總決賽第 9 名。
- 2、萬能科大晉級全國總決賽。
- 3、陽明交大(交大校區)、中原大學、清華大學、國防大學、陸軍專校—111 籃聯一般男生組第二區晉級分區排名賽。

預賽分組抽籤名單：

- 1、長庚大學排入 1 號籤(種子籤)、國立體大排入 2 號籤(種子籤)、萬能科大排入 3 號籤(種子籤)。
- 2、陽明交大(交大校區)、中原大學、清華大學、國防大學、陸軍專校抽 4 號到 9 號籤。
- 3、聯合大學、元智大學、健行科大、開南大學、中央警大抽 4 號到 9 號空籤及 10 號籤至 13 號籤，抽到 13 號籤者再抽組別籤。

預賽分組：

A 組	1 長庚大學	6 陽明交大(交大校區)	7 國防大學	12 中央警大	
B 組	2 國立體大	5 中原大學	8 陸軍專校	11 健行科大	
C 組	3 萬能科大	4 聯合大學	9 清華大學	10 元智大學	13 開南大學

預賽各組晉級分區排名賽之球隊：

組別/名次	第一名	第二名	第三名	第四名
A 組				
B 組				
C 組				

中華民國大專校院 112 學年度籃球運動聯賽 【一般男生組第三區】比賽分組表

彰化師大	暨南大學	臺中教大	勤益科大	臺灣體大	臺中科大
東海大學	逢甲大學	靜宜大學	大葉大學	朝陽科大	中山醫大
弘光科大	中國醫大	建國科大	嶺東科大	僑光科大	修平科大

18 隊，分區排名賽前 8 名頒贈團隊獎狀，取 5 隊參加全國總決賽(16×18÷101=3+2=5 隊)。

註：增額隊數：2 隊(臺中科大、僑光科大)

預賽分 3 組，各組採單循環比賽，預賽各組取前 4 名之球隊晉級分區排名賽。

分組抽籤種子：

- 1、臺中科大、僑光科大—111 籃聯一般男生組全國總決賽第 1、2 名。
- 2、嶺東科大—111 籃聯一般男生組全國總決賽並列第 9 名。
- 3、勤益科大、臺灣體大、中山醫大晉級全國總決賽。
- 4、朝陽科大、弘光科大—111 籃聯一般男生組第三區分區排名賽。

預賽分組抽籤名單：

- 1、臺中科大排入 1 號籤(種子籤)，僑光科大排入 2 號籤(種子籤)，嶺東科大排入 3 號籤(種子籤)。
- 2、勤益科大、臺灣體大、中山醫大抽 4 號至 6 號籤。
- 3、朝陽科大、弘光科大抽 7 號至 9 號籤。
- 4、彰化師大、暨南大學、臺中教大、東海大學、逢甲大學、靜宜大學、大葉大學、中國醫大、建國科大、修平科大抽 7 號至 9 號空籤及 10 號至 18 號籤。

預賽分組：

A 組	1 臺中科大	6 中山醫大	7 朝陽科大	12 彰化師大	13 逢甲大學	18 臺中教大
B 組	2 僑光科大	5 臺灣體大	8 弘光科大	11 暨南大學	14 靜宜大學	17 修平科大
C 組	3 嶺東科大	4 勤益科大	9 中國醫大	10 建國科大	15 大葉大學	16 東海大學

預賽各組晉級分區排名賽之球隊：

組別/名次	第一名	第二名	第三名	第四名
A 組				
B 組				
C 組				

中華民國大專校院 112 學年度籃球運動聯賽 【一般男生組第四區】比賽分組表

成功大學	中正大學	嘉義大學	虎尾科大	臺南藝大	臺南大學
南華大學	南臺科大	崑山科大	南應科大	中華醫大	中信學院

12 隊，分區排名賽前 6 名頒贈團隊獎狀，取 3 隊參加全國總決賽(16×12÷101=2+1=3 隊)

註:增額隊數:1 隊(虎尾科大)

預賽分 2 組，各組採單循環比賽，預賽各組取前 4 名之球隊晉級分區決賽。

分組抽籤種子：

- 1、虎尾科大—111 籃聯一般男生組全國總決賽第 4 名。
- 2、中正大學—111 籃聯一般男生組全國總決賽第 9 名。
- 3、成功大學、中信學院、嘉義大學—111 籃聯一般男生組第四區分區排名賽。

預賽分組抽籤名單：

- 1、虎尾科大 1 號籤(種子籤)，中正大學 2 號籤(種子籤)。
- 2、成功大學、中信學院、嘉義大學抽 3 號至 6 號籤。
- 3、臺南藝大、臺南大學、南華大學、南臺科大、崑山科大、南應科大、中華醫大抽 3 號至 6 號空籤及 7 號至 12 號籤。

預賽分組：

A	1 虎尾科大	4 成功大學	5 中信學院	8 南臺科大	9 南應科大	12 臺南藝大
B	2 中正大學	3 崑山科大	6 嘉義大學	7 南華大學	10 中華醫大	11 臺南大學

預賽各組晉級分區排名賽之球隊：

組別/名次	第一名	第二名	第三名	第四名
A 組				
B 組				

【一般男生組第四區】比賽分組表

分區排名賽：共 8 隊，採單淘汰比賽方式，按預賽各組成績排入位置。

分組格式：

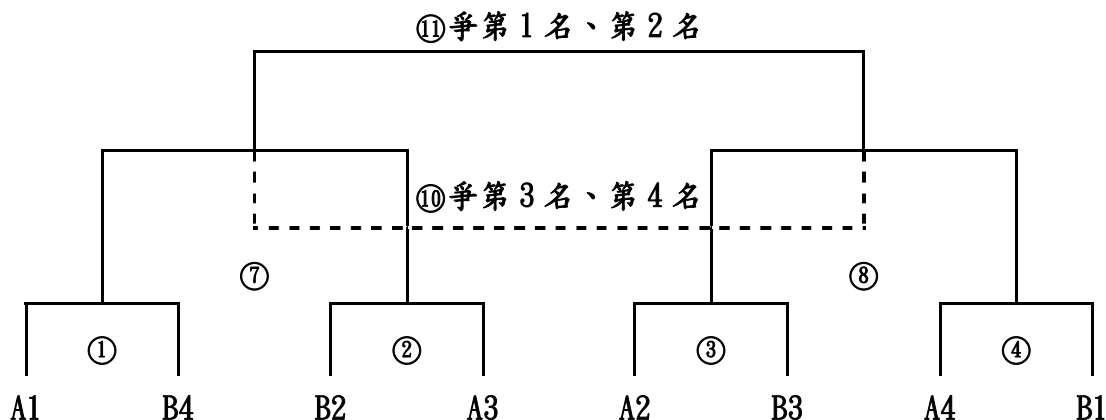

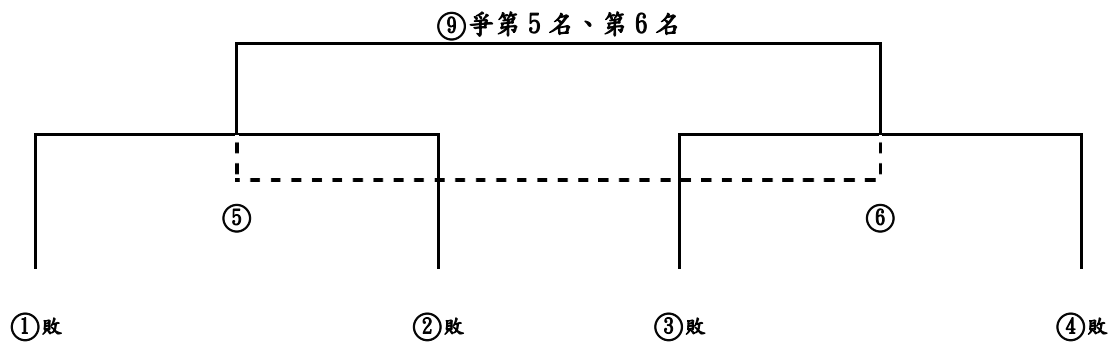

中華民國大專校院 112 學年度籃球運動聯賽 一般男生組第四區分區排名賽名次表

第 1 名： 第 2 名： 第 3 名： 第 4 名：

第 5 名： 第 6 名

註：取前 3 名參加全國總決賽。

中華民國大專校院 112 學年度籃球運動聯賽

【一般男生組第五區】比賽分組表

高雄師大	高雄大學	屏東科大	高餐大學	屏東大學	高雄科大
義守大學	實踐大學(高)	高醫大學	樹德科大	輔英科大	正修科大
美和科大	文藻大學	陸軍官校	海軍官校	空軍官校	航空學院

18 隊，分區排名賽前 8 名頒贈團隊獎狀，取 6 隊參加全國總決賽($16 \times 18 \div 101 = 3 + 3 = 6$ 隊)。

註：增額隊數：3 隊(文藻大學、屏東科大、輔英科大)

預賽分 3 組，各組採單循環比賽，預賽各組取前 4 名之球隊晉級分區排名賽。

分組抽籤種子：

- 1、文藻大學、屏東科大、輔英科大—111 籃聯一般男生組全國總決賽並列第 5 名。
- 2、航空學院—111 籃聯一般男生組全國總決賽並列第 9 名
- 3、高雄科大晉級全國總決賽。
- 4、海軍官校、陸軍官校、正修科大高雄師大第五區分區排名賽。

預賽分組抽籤名單：

- 1、文藻大學排入 1 號籤(種子籤)、屏東科大排入 2 號籤(種子籤)、輔英科大排入 3 號籤(種子籤)。
- 2、航空學院、高雄科大抽 4 號至 6 號籤。
- 3、海軍官校、陸軍官校、正修科大抽 4 至 6 號空籤及 7 號至 9 號籤。
- 4、高雄師大、高醫大學、高雄大學、實踐大學(高)、高餐大學、屏東大學、義守大學、樹德科大、美和科大、空軍官校抽 4 至 9 號空籤及 10 號至 18 號籤。

預賽分組：

A 組	1 文藻大學	6 高雄科大	7 正修科大	12 高雄大學	13 樹德科大	18 美和科大
B 組	2 屏東科大	5 航空學院	8 海軍官校	11 義守大學	14 實踐大學(高)	17 高醫大學
C 組	3 輔英科大	4 高雄師大	9 陸軍官校	10 屏東大學	15 高餐大學	16 空軍官校

預賽各組晉級分區排名賽之球隊：

組別/名次	第一名	第二名	第三名	第四名
A 組				
B 組				
C 組				

中華民國大專校院 112 學年度籃球運動聯賽 【一般男生組第五區】比賽分組表

分區排名賽：共 12 隊，採單淘汰比賽方式，按預賽各組成績抽籤排入位置。

分組格式：

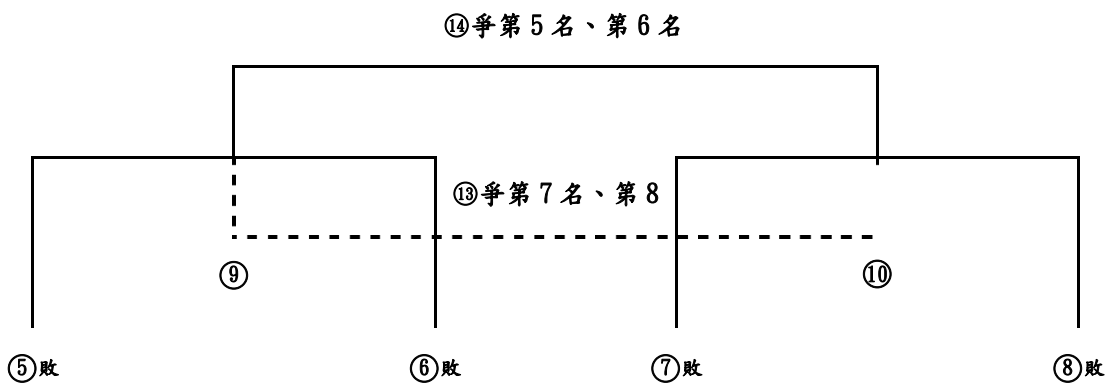
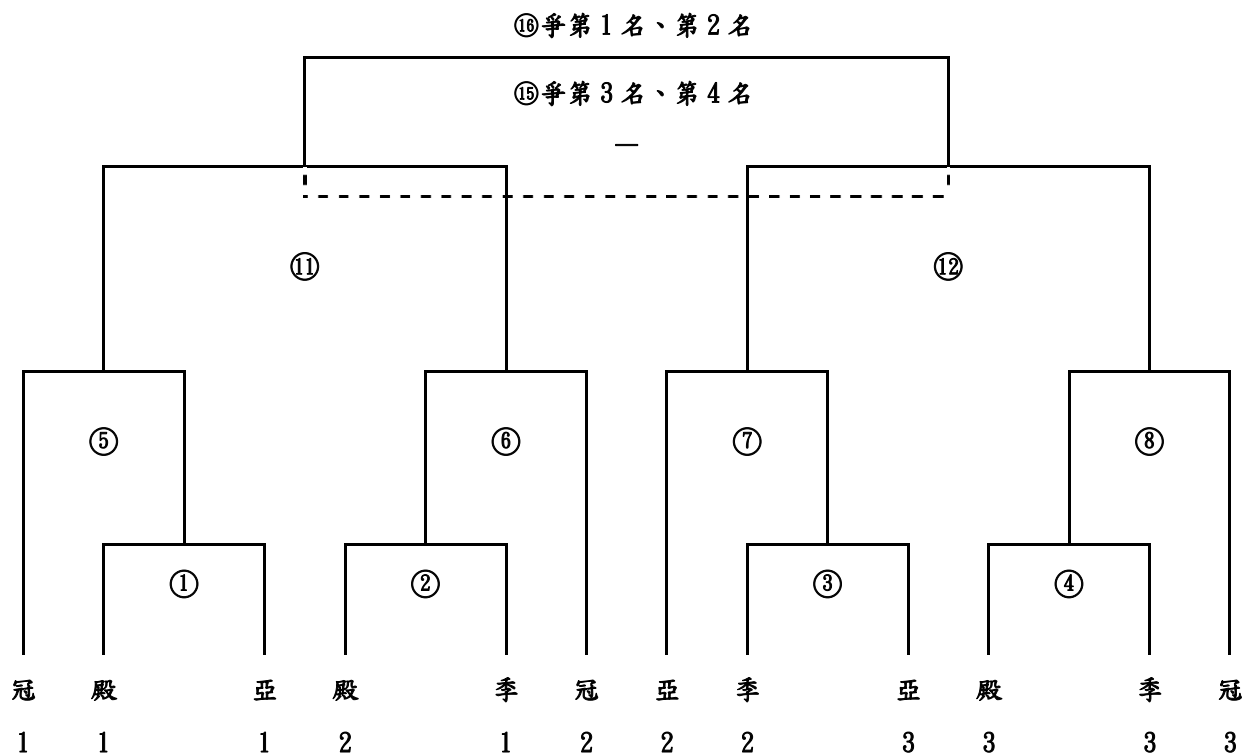

中華民國大專校院 112 學年度籃球運動聯賽 一般男生組第五區分區排名賽名次表

第 1 名：	第 2 名：	第 3 名：	第 4 名：
第 5 名：	第 6 名：	第 7 名：	第 8 名：

註：取前 6 名參加全國總決賽。

中華民國大專校院 112 學年度籃球運動聯賽 【一般男生組全國總決賽】比賽分組表

全國總報名隊數 101 隊			
各區報名隊數	：依比率錄取隊數(16 隊)	各區增額	=各區晉級全國決賽隊數
北一區 20 隊	：(16×20÷101=3)	+1(增額)	=4 隊
北二區 20 隊	：(16×20÷101=3)	+1(增額)	=4 隊
第二區 13 隊	：(16×13÷101=2)		=2 隊
第三區 18 隊	：(16×18÷101=3)	+2(增額)	=5 隊
第四區 12 隊	：(16×12÷101=2)	+1(增額)	=3 隊
第五區 18 隊	：(16×18÷101=3)	+3(增額)	=6 隊
101 隊	比率錄取 16	全國增額(8)	共=24 隊

各區晉級全國總決賽之球隊：

名次/組別	北一區	北二區	第二區	第三區	第四區	第五區
第一名						
第二名						
第三名			空白			
第四名			空白		空白	
第五名	空白	空白	空白		空白	
第六名	空白	空白	空白	空白	空白	
第七名	空白	空白	空白	空白	空白	空白
第八名	空白	空白	空白	空白	空白	空白

晉級隊伍抽籤方式：

1. 晉級全國總決賽之球隊，以 112 學年度分區冠軍之球隊設為種子，以抽籤方式排定種子籤。
2. 7 號至 12 號籤由 111 學年度分區亞軍之球隊以抽籤方式排定。
3. 13 號至 24 號籤由其餘晉級之球隊以抽籤方式排定。
4. 全國總決賽採單淘汰賽方式進行，第一輪負者不計名次，第二輪負者併列第 9 名，第三輪負者併列第 5 名。

分組格式：

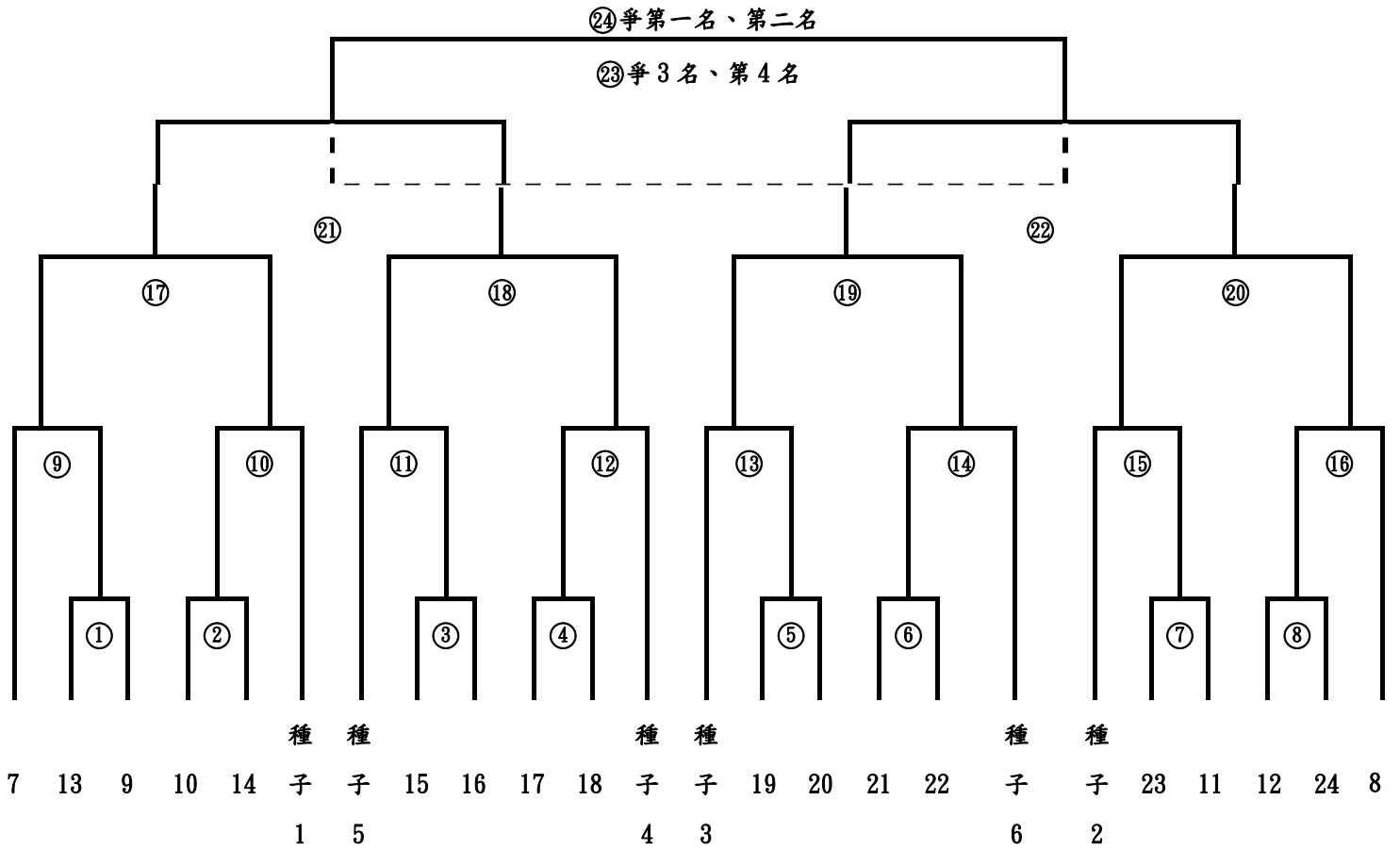

中華民國大專校院 112 學年度籃球運動聯賽一般男生組全國總決賽名次表

- | | | | |
|--------|--------|--------|--------|
| 第 1 名： | 第 2 名： | 第 3 名： | 第 4 名： |
| 第 5 名： | 第 5 名： | 第 5 名： | 第 5 名： |
| 第 9 名： | 第 9 名： | 第 9 名： | 第 9 名： |
| 第 9 名： | 第 9 名： | 第 9 名： | 第 9 名： |

中華民國大專校院 112 學年度籃球運動聯賽

一般女生組比賽分組表

一般女生組第一區計 23 隊，以抽籤方式分為北一區、北二區。

政治大學	臺灣師大	陽明交大 (陽明校區)	臺北大學	東華大學	臺北科大
宜蘭大學	臺北護大	輔仁大學	東吳大學	淡江大學	文化大學
世新大學	大同大學	慈濟大學	臺北醫大	龍華科大	佛光大學
慈濟科大	致理科大	馬偕護專	北市大學	國防醫學院	

分組抽籤種子：

- 1、政治大學—111 籃聯一般女生組全國總決賽第 3 名。
- 2、東吳大學—111 籃聯一般女生組全國總決賽並列第 5 名。
- 3、陽明交大(陽明校區)、臺北科大、佛光大學、淡江大學、臺北護大—111 籃聯一般女生組全國總決賽並列第 9 名。
- 4、文化大學—晉級 111 全國總決賽。
- 5、龍華科大、輔仁大學、國防醫學院、臺北醫大—111 籃聯一般女生組北一區晉級地區排名賽。
- 6、臺灣師大、臺北大學、宜蘭大學—111 籃聯一般女生組北二區晉級地區排名賽。

預賽分組抽籤名單：

- 1、政治大學排入 1 號籤(種子籤)東吳大學排入 2 號籤(種子籤)。
- 2、陽明交大(陽明校區)、臺北科大、佛光大學、淡江大學、臺北護大抽 3 號至 6 號碼籤及空號籤(一支)。
- 3、文化大學及空號籤學校抽 7 號、8 號籤。
- 4、龍華科大、輔仁大學、國防醫學院、臺北醫大、臺灣師大、臺北大學、宜蘭大學抽剩餘籤及 9 號至 16 號籤。
- 5、東華大學、世新大學、大同大學、慈濟大學、慈濟科大、致理科大、馬偕護專、北市大學抽 9 號到 16 號空籤及 17 至 24 號籤。

分區、分組抽籤表：

北 一	A 組	1 政治大學 1	8 文化大學	12 輔仁大學	13 龍華科大	20	24 致理科大
	B 組	4 陽明交大 (陽明校區)	5 佛光大學	11 國防醫學院	14 臺北醫大	19 東華大學	23 世新大學
北 二	A 組	3 臺北護大	6 臺北科大	10 慈濟科大	15 宜蘭大學	18 馬偕護專	22 大同大學
	B 組	2 東吳大學 1	7 淡江大學	9 臺灣師大	16 臺北大學	17 北市大學	21 慈濟大學

【一般女生組北一區】比賽分組表

11 隊，分區排名賽前 5 名頒贈團隊獎狀，取 4 隊參加全國總決賽。

($16 \times 11 \div 57 = 3 + 1 = 4$ 隊)

註：增額隊數：1 隊(政治大學)

預賽分 2 組，各組採單循環比賽，預賽各組取前 4 名之球隊晉級分區決賽。

預賽分組：

北一	A 組	1 政治大學	8 文化大學	12 輔仁大學	13 龍華科大	20	24 致理科大
	B 組	4 陽明交大 (陽明校區)	5 佛光大學	11 國防醫學院	14 臺北醫大	19 東華大學	23 世新大學

預賽各組晉級分區排名賽之球隊：

組別/名次	第一名	第二名	第三名	第四名
A 組				
B 組				

中華民國大專校院 112 學年度籃球運動聯賽

【一般女生組北一區】比賽分組表

分區排名賽：共 8 隊，採單淘汰比賽方式，按預賽各組成績排入位置。

分組格式：

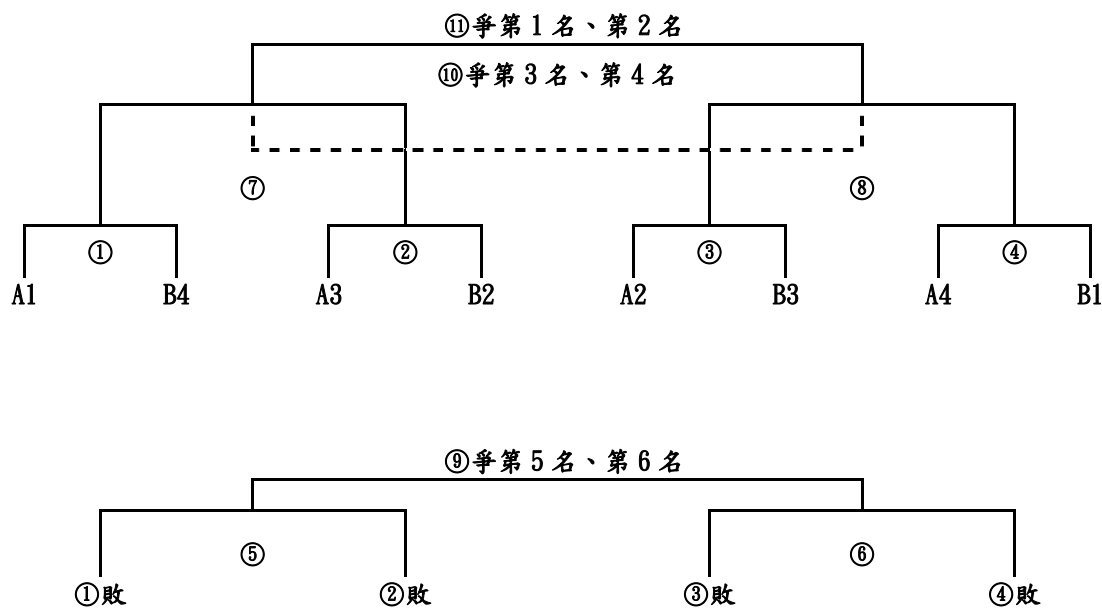

中華民國大專校院 112 學年度籃球運動聯賽 一般女生組北一區分區排名賽名次：(11 隊)

第 1 名： 第 2 名： 第 3 名： 第 4 名：

第 5 名：

註：前 4 名參加全國總決賽。

中華民國大專校院 112 學年度籃球運動聯賽

【一般女生組北二區】比賽分組表

12 隊，分區排名賽前 6 名頒贈團隊獎狀，取 4 隊參加全國總決賽。

($16 \times 12 \div 57 = 3 + 1 = 4$ 隊)。

註：增額隊數：1 隊(東吳大學)

預賽分 2 組，各組採單循環比賽，預賽各組取前 4 名之球隊晉級分區排名賽。

預賽分組：

北 二	A 組	3 臺北護大	6 臺北科大	10 慈濟科大	15 宜蘭大學	18 馬偕護專	22 大同大學
	B 組	2 東吳大學	7 淡江大學	9 臺灣師大	16 臺北大學	17 北市大學	21 慈濟大學

預賽各組晉級分區排名賽之球隊：

組別/名次	第一名	第二名	第三名	第四名
A 組				
B 組				

分區排名賽：共 8 隊，採單淘汰比賽方式，按預賽各組成績排入位置。

分組格式：

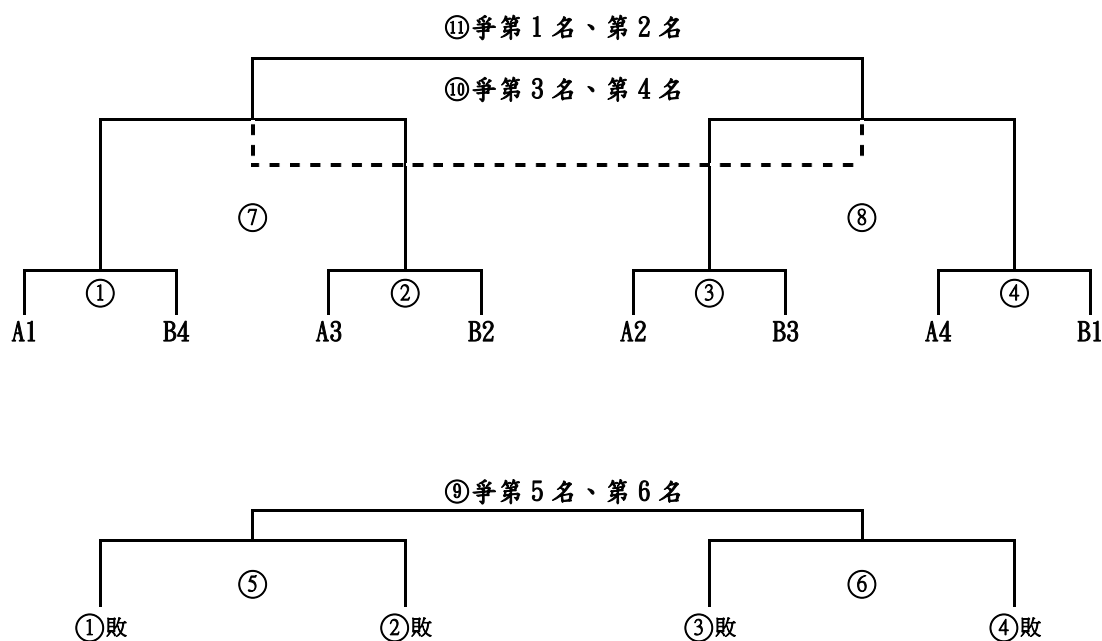

中華民國大專校院 112 學年度籃球運動聯賽 一般女生組北二區分區排名賽名次：(12 隊)

第 1 名： 第 2 名： 第 3 名： 第 4 名：

第 5 名： 第 6 名：

註：前 4 名參加全國總決賽。

中華民國大專校院 112 學年度籃球運動聯賽

【一般女生組第二區】比賽分組表

清華大學	國立體大	長庚大學	元智大學	國防大學	陸軍專校
------	------	------	------	------	------

6 隊，採單循環比賽，前 3 名頒贈團隊獎狀，前 3 名隊伍參加全國總決賽
($16 \times 6 \div 57 = 2 + 1 = 3$ 隊)。註：增額隊數：1 隊(陸軍專校, 111 學年度第四名)

中華民國大專校院 112 學年度籃球運動聯賽一般女生組第二區名次：

第 1 名： 第 2 名： 第 3 名：

註：前 3 名參加全國總決賽。

中華民國大專校院 112 學年度籃球運動聯賽

【一般女生組第三區】比賽分組表

一般女生組第三區計 15 隊，以抽籤方式分為中一區、中二區。

彰化師大	臺中教大	臺中科大	東海大學	逢甲大學	朝陽科大
中山醫大	弘光科大	中國醫大	嶺東科大	亞洲大學	僑光科大
成功大學	中正大學	雲林科大			

註：增額隊數：註：增額隊數：4 隊（朝陽大學、僑光科大、臺中科大、雲林科大）

分組抽籤種子：

- 1、朝陽科大、僑光科大—111 籃聯一般女生組全國總決賽第 1、2 名。
- 2、雲林科大、臺中科大—111 籃聯一般女生組全國總決賽並列第 5 名。
- 3、東海大學—111 籃聯一般女生組全國總決賽並列第 9 名。
- 4、中正大學晉級全國決賽球隊。
- 5、逢甲大學、中山醫大、亞洲大學、嶺東科大—111 籃聯一般女生組第三區晉級地區排名賽。

預賽分組抽籤名單：

- 1、朝陽科大、僑光科大分別排入 1 號籤(種子籤)、2 號籤(種子籤)。
- 2、雲林科大、臺中科大抽 3 號至 4 號籤。
- 3、東海大學、中正大學抽 5 號至 6 號籤
- 4、逢甲大學、中山醫大、亞洲大學、嶺東科大抽 7 號至 10 號籤
- 5、彰化師大、弘光科大、中國醫大、臺中教大、成功大學抽 11 號至 16 號籤

預賽分組：

中一區	1 朝陽科大	4 雲林科大	5 中正大學	8 嶺東科大	9 亞洲大學	12	13 成功大學	16 中國醫大
中二區	2 僑光科大	3 臺中科大	6 東海大學	7 逢甲大學	10 中山醫大	11 彰化師大	14 弘光科大	15 臺中教大

【一般女生組中一區】比賽分組表

7 隊預賽分組：

中一區	1 朝陽科大	4 雲林科大	5 中正大學	8 嶺東科大	9 亞洲大學	12	13 成功大學	16 中國醫大
-----	--------	--------	--------	--------	--------	----	---------	---------

7 隊時，採單循環比賽，前 3 名頒贈團隊獎狀，前 4 名隊伍參加全國總決賽

($16 \times 7 \div 57 = 2 + 2 = 4$ 隊)。註：增額隊數：2 隊(朝陽科大及雲林科大)

中華民國大專校院 112 學年度籃球運動聯賽一般女生組中一區名次：

第 1 名： 第 2 名： 第 3 名： 第 4 名：

註：前 4 名參加全國總決賽。

中華民國大專校院 112 學年度籃球運動聯賽

【一般女生組第四區】比賽分組表

成功大學	中正大學	雲林科大			

依競賽規程併區舉行

中華民國大專校院 112 學年度籃球運動聯賽

【一般女生組第五區】比賽分組表

中山大學	高雄師大	高雄大學	臺東大學	高餐大學	屏東大學
高雄科大	實踐大學(高)	高醫大學	輔英科大	大仁科大	文藻大學
陸軍官校					

13 隊，分區排名賽前 6 名頒贈團隊獎狀，取 5 隊參加全國總決賽(16×13÷57=4+1=5 隊)。

註：增額隊數：1 隊(實踐大學(高))

預賽分 2 組，各組採單循環比賽，預賽各組取前 4 名之球隊晉級分區排名賽。

分組抽籤種子：

- 1、實踐大學(高)－111 籃聯一般女生組全國總決賽並列第 5 名。
- 2、高雄科大、陸軍官校－111 籃聯一般女生組全國總決賽並列第 9 名。
- 3、輔英科大、高醫大學、高雄大學－111 籃聯一般女生組第五區晉級地區排名賽。

預賽分組抽籤名單：

- 1、實踐大學(高)排入 1 號籤(種子籤)、高雄科大排入 2 號籤(種子籤)、陸軍官校排入 3 號籤。
- 2、輔英科大、高醫大學、高雄大學抽 4 號至 6 號籤。
- 3、中山大學、高雄師大、臺東大學、高餐大學、屏東大學、大仁科大、文藻大學抽 7 號至 14 號。

預賽分組：

A 組	1 實踐大學	4 高醫大學	5 輔英科大	8 中山大學	9 大仁科大	12	13 臺東大學
B 組	2 高雄科大	3 陸軍官校	6 高雄大學	7 高餐大學	10 文藻大學	11 屏東大學	14 高雄師大

預賽各組晉級分區排名賽之球隊：

組別/名次	第一名	第二名	第三名	第四名
A 組				
B 組				

中華民國大專校院 112 學年度籃球運動聯賽

【一般女生組第五區】比賽分組表

分區排名賽：共 8 隊，採單淘汰比賽方式，按預賽各組成績抽籤排入位置。

分組格式：

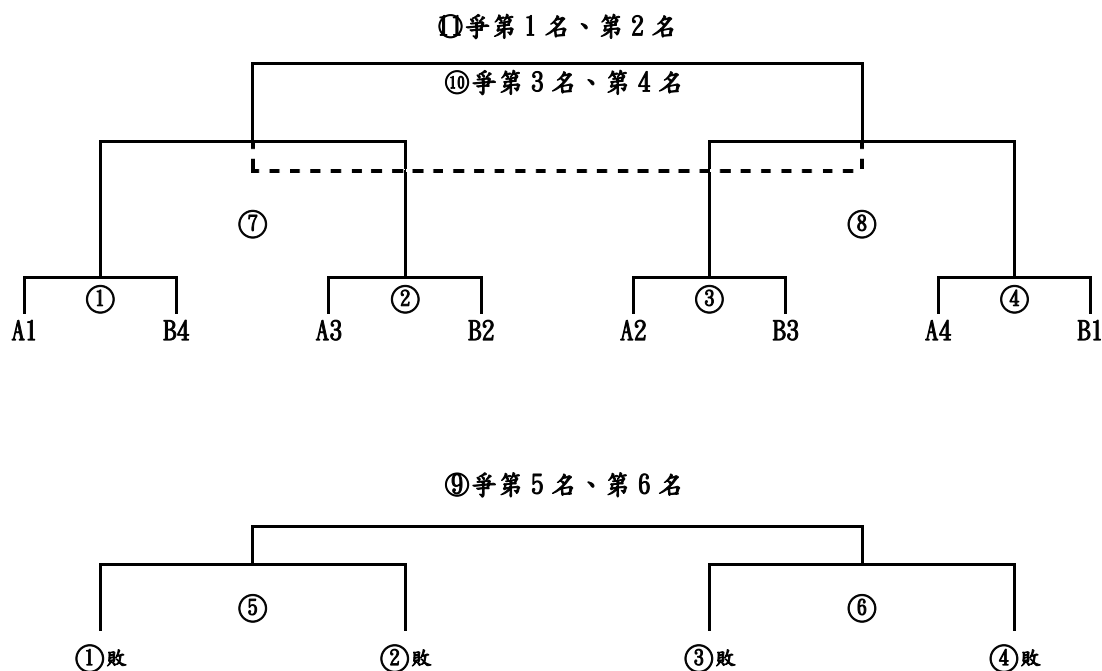

中華民國大專校院 112 學年度籃球運動聯賽 一般女生組第五區分區排名賽名次：

第 1 名： 第 2 名： 第 3 名： 第 4 名：

第 5 名： 第 6 名：

註：前 5 名參加全國總決賽。

中華民國大專校院 112 學年度籃球運動聯賽

【一般女生組全國總決賽】比賽分組表

全國總報名隊數 57 隊			
各區報名隊數	: 依比率錄取隊數(16 隊)	各區增額	=各區晉級全國決賽隊數
北一區 11 或 12 隊	: 16×11 或 $12 \div 57 = 3$	+1(增額)	=4 隊
北二區 11 或 12 隊	: 16×11 或 $12 \div 57 = 3$	+1(增額)	=4 隊
第二區 06 隊	: $16 \times 06 \div 57 = 2$	+1(增額)	=3 隊
第三區 12 隊(併區後 15 隊)			
中一區 7 隊	: $16 \times 7 \div 57 = 2$	+2(增額)	=4 隊
中二區 8 隊	: $16 \times 8 \div 57 = 2$	+2(增額)	=4 隊
第四區 00 隊(3 隊併組)			
第五區 13 隊	: $16 \times 16 \div 57 = 4$	+1 (增額)	=5 隊
57 隊	比率錄取 16	全國增額(8)	=24 隊

各區晉級全國總決賽之球隊：

名次/組別	北一區	北二區	第二區	第三區 中一區	第三區 中二區	第五區
第一名						
第二名						
第三名						
第四名			空白			
第五名	空白	空白	空白	空白	空白	
第六名	空白	空白	空白	空白	空白	空白
第七名	空白	空白	空白	空白	空白	空白
第八名	空白	空白	空白	空白	空白	空白

晉級隊伍抽籤方式：

1. 晉級全國總決賽之球隊，以 112 學年度分區冠軍之球隊設為種子，以抽籤方式排定種子籤。
2. 7 號至 12 號籤由 112 學年度分區亞軍之球隊以抽籤方式排定。
3. 13 號至 24 號籤由其餘晉級之球隊以抽籤方式排定。
4. 全國總決賽採單淘汰賽方式進行，第一輪負者不計名次，第二輪負者併列第 9 名，第三輪負者併列第 5 名。

分組格式：

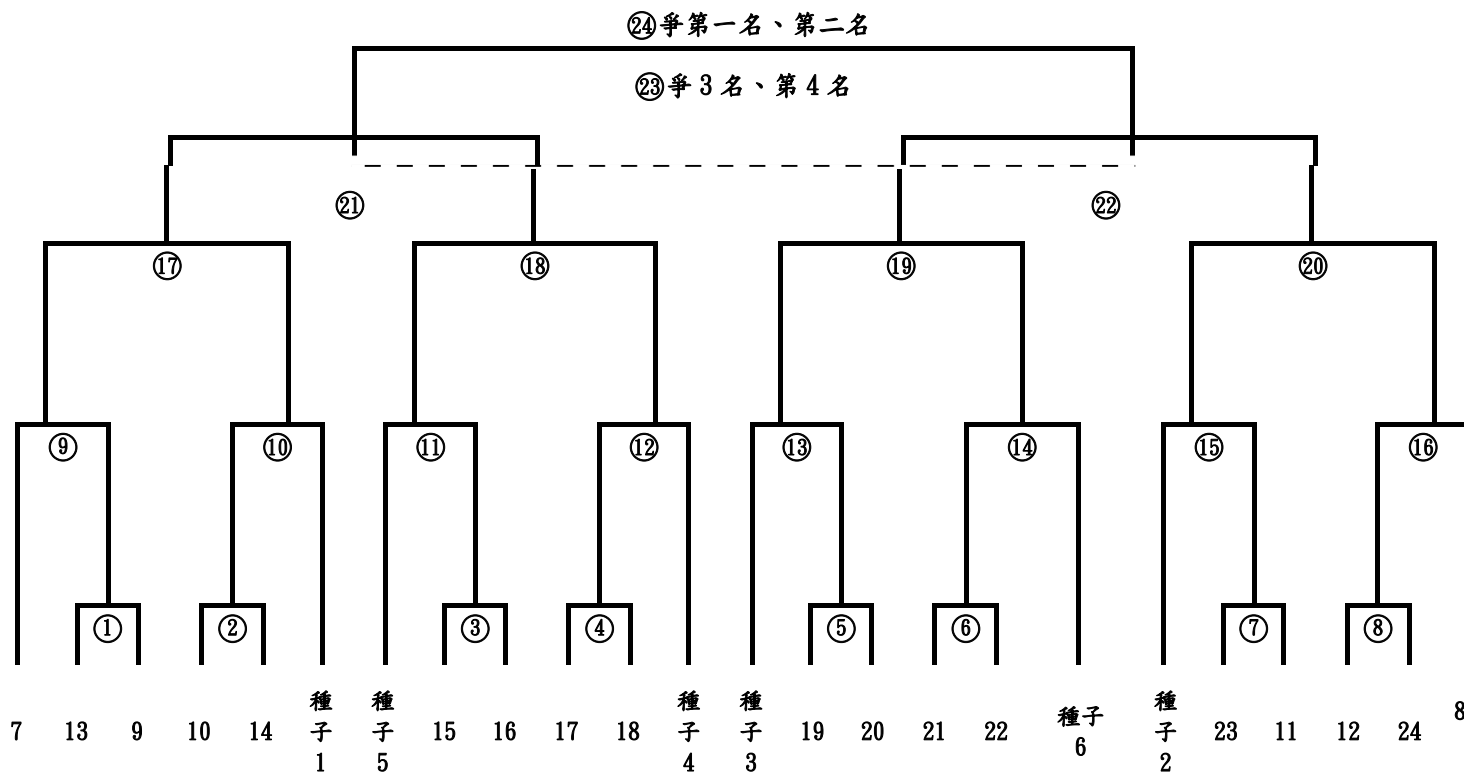

中華民國大專校院 112 學年度籃球運動聯賽一般女生組全國總決賽名次表

第 1 名：	第 2 名：	第 3 名：	第 4 名：
第 5 名：	第 5 名：	第 5 名：	第 5 名：
第 9 名：	第 9 名：	第 9 名：	第 9 名：
第 9 名：	第 9 名：	第 9 名：	第 9 名：

公開男生組第一級 第一階段預定表 (地點 輔仁大學)

A 組	1 政治大學	2 健行科大	3 世新大學	4 輔仁大學	5 國立體大	6 文化大學	7 臺灣藝大	8 臺灣科大
-----	--------	--------	--------	--------	--------	--------	--------	--------

場次	組別	級別	賽別	比賽日期	星期	比賽時間	對戰組合(暫)	比賽成績	電視轉播	網路直播
1	男生組	公男一	預	11月21日	二	13:00	政治大學 A1 - A8 臺灣科大			SSUtv (5G)
2	男生組	公男一	預	11月21日	二	15:00	健行科大 A2 - A7 臺灣藝大			SSUtv (5G)
3	男生組	公男一	預	11月21日	二	17:00	世新大學 A3 - A6 文化大學			SSUtv (5G)
4	男生組	公男一	預	11月21日	二	19:00	輔仁大學 A4 - A5 國立體大			SSUtv (5G)
5	男生組	公男一	預	11月22日	三	13:00	文化大學 A6 - A2 健行科大			SSUtv (5G)
6	男生組	公男一	預	11月22日	三	15:00	國立體大 A5 - A3 世新大學			SSUtv (5G)
7	男生組	公男一	預	11月22日	三	17:00	臺灣藝大 A7 - A1 政治大學			SSUtv (5G)
8	男生組	公男一	預	11月22日	三	19:00	臺灣科大 A8 - A4 輔仁大學			SSUtv (5G)
9	男生組	公男一	預	11月23日	四	13:00	政治大學 A1 - A6 文化大學			SSUtv (5G)
10	男生組	公男一	預	11月23日	四	15:00	世新大學 A3 - A8 臺灣科大			SSUtv (5G)
11	男生組	公男一	預	11月23日	四	17:00	健行科大 A2 - A5 國立體大			SSUtv (5G)
12	男生組	公男一	預	11月23日	四	19:00	輔仁大學 A4 - A7 臺灣藝大			SSUtv (5G)
13	男生組	公男一	預	11月25日	六	13:00	臺灣藝大 A7 - A3 世新大學		緯來	LineToday
14	男生組	公男一	預	11月25日	六	15:00	臺灣科大 A8 - A2 健行科大		緯來	LineToday
15	男生組	公男一	預	11月25日	六	17:00	國立體大 A5 - A1 政治大學		緯來	LineToday
16	男生組	公男一	預	11月25日	六	19:00	文化大學 A6 - A4 輔仁大學		緯來	LineToday
17	男生組	公男一	預	11月26日	日	13:00	臺灣科大 A8 - A5 國立體大		緯來	LineToday
18	男生組	公男一	預	11月26日	日	15:00	臺灣藝大 A7 - A6 文化大學		緯來	LineToday
19	男生組	公男一	預	11月26日	日	17:00	世新大學 A3 - A2 健行科大		緯來	LineToday
20	男生組	公男一	預	11月26日	日	19:00	輔仁大學 A4 - A1 政治大學		緯來	LineToday
21	男生組	公男一	預	11月27日	一	13:00	文化大學 A6 - A8 臺灣科大		緯來	LineToday
22	男生組	公男一	預	11月27日	一	15:00	國立體大 A5 - A7 臺灣藝大		緯來	LineToday
23	男生組	公男一	預	11月27日	一	17:00	政治大學 A1 - A3 世新大學		緯來	LineToday
24	男生組	公男一	預	11月27日	一	19:00	健行科大 A2 - A4 輔仁大學		緯來	LineToday
25	男生組	公男一	預	11月28日	二	13:00	國立體大 A5 - A6 文化大學		緯來	LineToday
26	男生組	公男一	預	11月28日	二	15:00	臺灣藝大 A7 - A8 臺灣科大		緯來	LineToday
27	男生組	公男一	預	11月28日	二	17:00	政治大學 A1 - A2 健行科大		緯來	LineToday
28	男生組	公男一	預	11月28日	二	19:00	世新大學 A3 - A4 輔仁大學		緯來	LineToday

公開男生組第一級 第二階段預定表 (地點 義守大學)

B組	1 臺灣師大	2 義守大學	3 僑光科大	4 臺灣體大	5 高雄師大	6 中信學院	7 虎尾科大	8 南應科大
----	--------	--------	--------	--------	--------	--------	--------	--------

場次	組別	級別	賽別	比賽日期	星期	比賽時間	對戰組合(暫)	比賽成績	電視轉播	網路直播
29	男生組	公男一	預	12月1日	五	13:00	僑光科大 B3-B6 中信學院		緯來	LineToday
30	男生組	公男一	預	12月1日	五	15:00	臺灣師大 B1-B8 南應科大		緯來	LineToday
31	男生組	公男一	預	12月1日	五	17:00	臺灣體大 B4-B5 高雄師大		緯來	LineToday
32	男生組	公男一	預	12月1日	五	19:00	義守大學 B2-B7 虎尾科大		緯來	LineToday
33	男生組	公男一	預	12月2日	六	13:00	南應科大 B8-B4 臺灣體大		緯來	LineToday
34	男生組	公男一	預	12月2日	六	15:00	高雄師大 B5-B3 僑光科大		緯來	LineToday
35	男生組	公男一	預	12月2日	六	17:00	虎尾科大 B7-B1 臺灣師大		緯來	LineToday
36	男生組	公男一	預	12月2日	六	19:00	中信學院 B6-B2 義守大學		緯來	LineToday
37	男生組	公男一	預	12月3日	日	13:00	僑光科大 B3-B8 南應科大		緯來	LineToday
38	男生組	公男一	預	12月3日	日	15:00	臺灣師大 B1-B6 中信學院		緯來	LineToday
39	男生組	公男一	預	12月3日	日	17:00	臺灣體大 B4-B7 虎尾科大		緯來	LineToday
40	男生組	公男一	預	12月3日	日	19:00	義守大學 B2-B5 高雄師大		緯來	LineToday
41	男生組	公男一	預	12月4日	一	13:00	虎尾科大 B7-B3 僑光科大		緯來	LineToday
42	男生組	公男一	預	12月4日	一	15:00	中信學院 B6-B4 臺灣體大		緯來	LineToday
43	男生組	公男一	預	12月4日	一	17:00	高雄師大 B5-B1 臺灣師大		緯來	LineToday
44	男生組	公男一	預	12月4日	一	19:00	南應科大 B8-B2 義守大學		緯來	LineToday
45	男生組	公男一	預	12月6日	三	13:00	中信學院 B6-B8 南應科大			SSUtv (5G)
46	男生組	公男一	預	12月6日	三	15:00	臺灣師大 B1-B3 僑光科大			SSUtv (5G)
47	男生組	公男一	預	12月6日	三	17:00	高雄師大 B5-B7 虎尾科大			SSUtv (5G)
48	男生組	公男一	預	12月6日	三	19:00	義守大學 B2-B4 臺灣體大			SSUtv (5G)
49	男生組	公男一	預	12月7日	四	13:00	南應科大 B8-B5 高雄師大			SSUtv (5G)
50	男生組	公男一	預	12月7日	四	15:00	臺灣體大 B4-B1 臺灣師大			SSUtv (5G)
51	男生組	公男一	預	12月7日	四	17:00	虎尾科大 B7-B6 中信學院			SSUtv (5G)
52	男生組	公男一	預	12月7日	四	19:00	僑光科大 B3-B2 義守大學			SSUtv (5G)
53	男生組	公男一	預	12月8日	五	13:00	虎尾科大 B7-B8 南應科大			SSUtv (5G)
54	男生組	公男一	預	12月8日	五	15:00	僑光科大 B3-B4 臺灣體大			SSUtv (5G)
55	男生組	公男一	預	12月8日	五	17:00	高雄師大 B5-B6 中信學院			SSUtv (5G)
56	男生組	公男一	預	12月8日	五	19:00	臺灣師大 B1-B2 義守大學			SSUtv (5G)

公開男生組第一級 第三階段預定表 (地點 臺灣體大/僑光科大)

A組	1 政治大學	2 健行科大	3 世新大學	4 輔仁大學	5 國立體大	6 文化大學	7 臺灣藝大	8 臺灣科大
B組	1 臺灣師大	2 義守大學	3 僑光科大	4 臺灣體大	5 高雄師大	6 中信學院	7 虎尾科大	8 南應科大

場地 1 — 臺灣體大

場次	組別	級別	賽別	比賽日期	星期	比賽時間	對戰組合 (暫)	比賽成績	電視轉播	網路直播
57	男生組	公男一	預	1月15日	一	13:00	政治大學 A1-B8 南應科大			SSUtv (5G)
58	男生組	公男一	預	1月15日	一	15:00	臺灣科大 A8-B1 臺灣師大			SSUtv (5G)
59	男生組	公男一	預	1月15日	一	17:00	世新大學 A3-B6 中信學院			SSUtv (5G)
60	男生組	公男一	預	1月15日	一	19:00	國立體大 A5-B4 臺灣體大			SSUtv (5G)
61	男生組	公男一	預	1月16日	二	13:00	中信學院 B6-A4 輔仁大學			SSUtv (5G)
62	男生組	公男一	預	1月16日	二	15:00	高雄師大 B5-A3 世新大學			SSUtv (5G)
63	男生組	公男一	預	1月16日	二	17:00	南應科大 B8-A2 健行科大			SSUtv (5G)
64	男生組	公男一	預	1月16日	二	19:00	臺灣體大 B4-A6 文化大學			SSUtv (5G)
65	男生組	公男一	預	1月17日	三	13:00	輔仁大學 A4-B7 虎尾科大		緯來	LineToday
66	男生組	公男一	預	1月17日	三	15:00	文化大學 A6-B1 臺灣師大		緯來	LineToday
67	男生組	公男一	預	1月17日	三	17:00	國立體大 A5-B2 義守大學		緯來	LineToday
68	男生組	公男一	預	1月17日	三	19:00	臺灣藝大 A7-B4 臺灣體大		緯來	LineToday
69	男生組	公男一	預	1月18日	四	13:00	臺灣師大 B1-A5 國立體大		緯來	LineToday
70	男生組	公男一	預	1月18日	四	15:00	中信學院 B6-A2 健行科大		緯來	LineToday
71	男生組	公男一	預	1月18日	四	17:00	虎尾科大 B7-A3 世新大學		緯來	LineToday
72	男生組	公男一	預	1月18日	四	19:00	臺灣體大 B4-A8 臺灣科大		緯來	LineToday

場地 2 — 僑光科大

場次	組別	級別	賽別	比賽日期	星期	比賽時間	對戰組合 (暫)	比賽成績	電視轉播	網路直播
73	男生組	公男一	預	1月15日	一	13:00	健行科大 A2-B7 虎尾科大		緯來	LineToday
74	男生組	公男一	預	1月15日	一	15:00	臺灣藝大 A7-B2 義守大學		緯來	LineToday
75	男生組	公男一	預	1月15日	一	17:00	輔仁大學 A4-B5 高雄師大		緯來	LineToday
76	男生組	公男一	預	1月15日	一	19:00	文化大學 A6-B3 僑光科大		緯來	LineToday
77	男生組	公男一	預	1月16日	二	13:00	臺灣師大 B1-A7 臺灣藝大		緯來	LineToday
78	男生組	公男一	預	1月16日	二	15:00	義守大學 B2-A8 臺灣科大		緯來	LineToday
79	男生組	公男一	預	1月16日	二	17:00	虎尾科大 B7-A1 政治大學		緯來	LineToday
80	男生組	公男一	預	1月16日	二	19:00	僑光科大 B3-A5 國立體大		緯來	LineToday
81	男生組	公男一	預	1月17日	三	13:00	世新大學 A3-B8 南應科大			SSUtv (5G)
82	男生組	公男一	預	1月17日	三	15:00	健行科大 A2-B5 高雄師大			SSUtv (5G)
83	男生組	公男一	預	1月17日	三	17:00	政治大學 A1-B6 中信學院			SSUtv (5G)
84	男生組	公男一	預	1月17日	三	19:00	臺灣科大 A8-B3 僑光科大			SSUtv (5G)
85	男生組	公男一	預	1月18日	四	13:00	義守大學 B2-A6 文化大學			SSUtv (5G)
86	男生組	公男一	預	1月18日	四	15:00	高雄師大 B5-A1 政治大學			SSUtv (5G)
87	男生組	公男一	預	1月18日	四	17:00	南應科大 B8-A4 輔仁大學			SSUtv (5G)
88	男生組	公男一	預	1月18日	四	19:00	僑光科大 B3-A7 臺灣藝大			SSUtv (5G)

公開男生組第一級 第四階段預定表 (地點 政治大學/臺灣藝大)

A組	1 政治大學	2 健行科大	3 世新大學	4 輔仁大學	5 國立體大	6 文化大學	7 臺灣藝大	8 臺灣科大
B組	1 臺灣師大	2 義守大學	3 僑光科大	4 臺灣體大	5 高雄師大	6 中信學院	7 虎尾科大	8 南應科大

場地 1 — 政治大學

場次	組別	級別	賽別	比賽日期	星期	比賽時間	對戰組合 (暫)	比賽成績	電視轉播	網路直播
89	男生組	公男一	預	1月27日	六	13:00	世新大學 A3-B4 臺灣體大		緯來	LineToday
90	男生組	公男一	預	1月27日	六	15:00	文化大學 A6-B5 高雄師大		緯來	LineToday
91	男生組	公男一	預	1月27日	六	17:00	健行科大 A2-B1 臺灣師大		緯來	LineToday
92	男生組	公男一	預	1月27日	六	19:00	政治大學 A1-B2 義守大學		緯來	LineToday
93	男生組	公男一	預	1月28日	日	13:00	高雄師大 B5-A5 國立體大		緯來	LineToday
94	男生組	公男一	預	1月28日	日	15:00	義守大學 B2-A2 健行科大		緯來	LineToday
95	男生組	公男一	預	1月28日	日	17:00	虎尾科大 B7-A7 臺灣藝大		緯來	LineToday
96	男生組	公男一	預	1月28日	日	19:00	臺灣師大 B1-A1 政治大學		緯來	LineToday
97	男生組	公男一	預	1月29日	一	13:00	國立體大 A5-B8 南應科大			SSUtv (5G)
98	男生組	公男一	預	1月29日	一	15:00	健行科大 A2-B3 僑光科大			SSUtv (5G)
99	男生組	公男一	預	1月29日	一	17:00	文化大學 A6-B7 虎尾科大			SSUtv (5G)
100	男生組	公男一	預	1月29日	一	19:00	政治大學 A1-B4 臺灣體大			SSUtv (5G)
101	男生組	公男一	預	1月30日	二	13:00	南應科大 B8-A6 文化大學			SSUtv (5G)
102	男生組	公男一	預	1月30日	二	15:00	中信學院 B6-A8 臺灣科大			SSUtv (5G)
103	男生組	公男一	預	1月30日	二	17:00	臺灣體大 B4-A2 健行科大			SSUtv (5G)
104	男生組	公男一	預	1月30日	二	19:00	僑光科大 B3-A1 政治大學			SSUtv (5G)

場地 2 — 臺灣藝大

場次	組別	級別	賽別	比賽日期	星期	比賽時間	對戰組合 (暫)	比賽成績	電視轉播	網路直播
105	男生組	公男一	預	1月27日	六	13:00	國立體大 A5-B6 中信學院			SSUtv (5G)
106	男生組	公男一	預	1月27日	六	15:00	輔仁大學 A4-B3 僑光科大			SSUtv (5G)
107	男生組	公男一	預	1月27日	六	17:00	臺灣科大 A8-B7 虎尾科大			SSUtv (5G)
108	男生組	公男一	預	1月27日	六	19:00	臺灣藝大 A7-B8 南應科大			SSUtv (5G)
109	男生組	公男一	預	1月28日	日	13:00	南應科大 B8-A8 臺灣科大			SSUtv (5G)
110	男生組	公男一	預	1月28日	日	15:00	臺灣體大 B4-A4 輔仁大學			SSUtv (5G)
111	男生組	公男一	預	1月28日	日	17:00	南應科大 B6-A6 文化大學			SSUtv (5G)
112	男生組	公男一	預	1月28日	日	19:00	僑光科大 B3-A3 世新大學			SSUtv (5G)
113	男生組	公男一	預	1月29日	一	13:00	臺灣科大 A8-B5 高雄師大		緯來	LineToday
114	男生組	公男一	預	1月29日	一	15:00	輔仁大學 A4-B1 臺灣師大		緯來	LineToday
115	男生組	公男一	預	1月29日	一	17:00	世新大學 A3-B2 義守大學		緯來	LineToday
116	男生組	公男一	預	1月29日	一	19:00	臺灣藝大 A7-B6 中信學院		緯來	LineToday
117	男生組	公男一	預	1月30日	二	13:00	義守大學 B2-A4 輔仁大學		緯來	LineToday
118	男生組	公男一	預	1月30日	二	15:00	虎尾科大 B7-A5 國立體大		緯來	LineToday
119	男生組	公男一	預	1月30日	二	17:00	臺灣師大 B1-A3 世新大學		緯來	LineToday
120	男生組	公男一	預	1月30日	二	19:00	高雄師大 B5-A7 臺灣藝大		緯來	LineToday

公開男生組第一級 前8強複賽 賽程預定表 (暫定)

8強	預1	預2	預3	預4	預5	預6	預7	預8
----	----	----	----	----	----	----	----	----

場次	組別	級別	賽別	比賽日期	星期	比賽時間	比賽隊伍	比賽地點	比賽成績	電視直播	網路直播
1	男生組	公男一	複	2月27日	二	13:00	1-8	臺北體育館1F		緯來	LineToday
2	男生組	公男一	複	2月27日	二	15:00	3-6	臺北體育館1F		緯來	LineToday
3	男生組	公男一	複	2月27日	二	17:00	4-5	臺北體育館1F		緯來	LineToday
4	男生組	公男一	複	2月27日	二	19:00	2-7	臺北體育館1F		緯來	LineToday
5	男生組	公男一	複	2月28日	三	13:00	8-6	臺北體育館1F		緯來	LineToday
6	男生組	公男一	複	2月28日	三	15:00	7-1	臺北體育館1F		緯來	LineToday
7	男生組	公男一	複	2月28日	三	17:00	5-2	臺北體育館1F		緯來	LineToday
8	男生組	公男一	複	2月28日	三	19:00	3-4	臺北體育館1F		緯來	LineToday
9	男生組	公男一	複	2月29日	四	13:00	7-5	臺北體育館1F		緯來	LineToday
10	男生組	公男一	複	2月29日	四	15:00	4-8	臺北體育館1F		緯來	LineToday
11	男生組	公男一	複	2月29日	四	17:00	6-1	臺北體育館1F		緯來	LineToday
12	男生組	公男一	複	2月29日	四	19:00	2-3	臺北體育館1F		緯來	LineToday
13	男生組	公男一	複	3月2日	六	13:00	6-4	臺北體育館1F		緯來	LineToday
14	男生組	公男一	複	3月2日	六	15:00	8-2	臺北體育館1F		緯來	LineToday
15	男生組	公男一	複	3月2日	六	17:00	1-5	臺北體育館1F		緯來	LineToday
16	男生組	公男一	複	3月2日	六	19:00	3-7	臺北體育館1F		緯來	LineToday
17	男生組	公男一	複	3月3日	日	13:00	2-6	臺北體育館1F		緯來	LineToday
18	男生組	公男一	複	3月3日	日	15:00	5-3	臺北體育館1F		緯來	LineToday
19	男生組	公男一	複	3月3日	日	17:00	7-8	臺北體育館1F		緯來	LineToday
20	男生組	公男一	複	3月3日	日	19:00	4-1	臺北體育館1F		緯來	LineToday
21	男生組	公男一	複	3月4日	一	13:00	8-5	臺北體育館1F		緯來	LineToday
22	男生組	公男一	複	3月4日	一	15:00	6-7	臺北體育館1F		緯來	LineToday
23	男生組	公男一	複	3月4日	一	17:00	4-2	臺北體育館1F		緯來	LineToday
24	男生組	公男一	複	3月4日	一	19:00	1-3	臺北體育館1F		緯來	LineToday
25	男生組	公男一	複	3月5日	二	13:00	5-6	臺北體育館1F		緯來	LineToday
26	男生組	公男一	複	3月5日	二	15:00	3-8	臺北體育館1F		緯來	LineToday
27	男生組	公男一	複	3月5日	二	17:00	7-4	臺北體育館1F		緯來	LineToday
28	男生組	公男一	複	3月5日	二	19:00	2-1	臺北體育館1F		緯來	LineToday

公開男生組第一級 前 4 強決賽 賽程預定表

4 強	複 1	複 2	複 3	複 4
-----	-----	-----	-----	-----

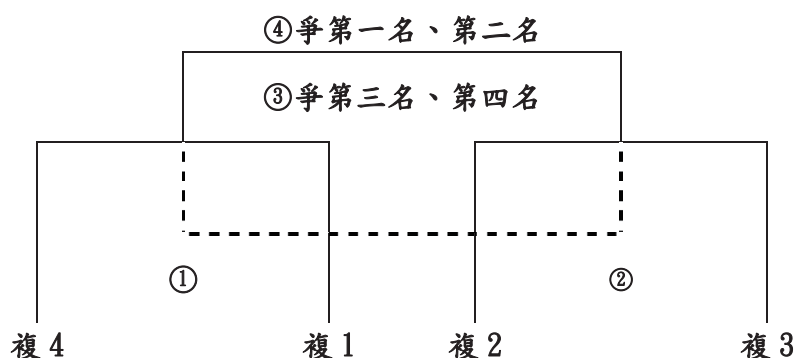

公開男生組第一級 前 4 強決賽 賽程預定表

場次	組別	級別	賽別	比賽日期	星期	比賽時間	比賽隊伍	比賽地點	比賽成績	獲勝隊伍
1	男生組	公男一	決	3月23日	六	12:00	複 4 - 複 1	臺北小巨蛋		電視轉播
2	男生組	公男一	決	3月23日	六	19:00	複 2 - 複 3			電視轉播
3	男生組	公男一	決	3月24日	日	12:00	①敗 - ②敗 爭決賽第 3 名、第 4 名			電視轉播
4	男生組	公男一	決	3月24日	日	19:00	①勝 - ②勝 爭決賽第 1 名、第 2 名			電視轉播

中華民國大專校院 112 學年度籃球運動聯賽 公開男生組第一級決賽名次表：

- | | | | |
|---------|---------|---------|---------|
| 第 1 名： | 第 2 名： | 第 3 名： | 第 4 名： |
| 第 5 名： | 第 6 名： | 第 7 名： | 第 8 名： |
| 第 9 名： | 第 10 名： | 第 11 名： | 第 12 名： |
| 第 13 名： | 第 14 名： | 第 15 名： | 第 16 名： |

中華民國大專校院 112 學年度籃球運動聯賽賽程表

公開男生組第二級 北一區 (預賽) (8 隊)

場次	組別	級別	賽別	比賽日期	星期	比賽時間	(白)比賽隊伍		比賽隊伍(深)		比賽地點	比賽成績	獲勝隊伍
1	男生組	公開二	預	12月10日	日	11:00	北市大學	1	8	東南科大	東南科大		
2	男生組	公開二	預	12月10日	日	12:30	醒吾科大	2	7	城市科大	東南科大		
3	男生組	公開二	預	12月10日	日	14:00	台北海大	3	6	龍華科大	東南科大		
4	男生組	公開二	預	12月10日	日	15:30	國北教大	4	5	華夏科大	東南科大		
5	男生組	公開二	預	12月11日	一	11:00	華夏科大	5	2	醒吾科大	東南科大		
6	男生組	公開二	預	12月11日	一	12:30	東南科大	8	6	龍華科大	東南科大		
7	男生組	公開二	預	12月11日	一	14:00	城市科大	7	1	北市大學	東南科大		
8	男生組	公開二	預	12月11日	一	15:30	台北海大	3	4	國北教大	東南科大		
9	男生組	公開二	預	12月12日	二	11:00	城市科大	7	5	華夏科大	東南科大		
10	男生組	公開二	預	12月12日	二	12:30	醒吾科大	2	3	台北海大	東南科大		
11	男生組	公開二	預	12月12日	二	14:00	龍華科大	6	1	北市大學	東南科大		
12	男生組	公開二	預	12月12日	二	15:30	國北教大	4	8	東南科大	東南科大		
13	男生組	公開二	預	12月13日	三	11:00	東南科大	8	2	醒吾科大	東南科大		
14	男生組	公開二	預	12月13日	三	12:30	龍華科大	6	4	國北教大	東南科大		
15	男生組	公開二	預	12月13日	三	14:00	北市大學	1	5	華夏科大	東南科大		
16	男生組	公開二	預	12月13日	三	15:30	台北海大	3	7	城市科大	東南科大		
17	男生組	公開二	預	12月15日	五	11:00	城市科大	7	8	東南科大	東南科大		
18	男生組	公開二	預	12月15日	五	12:30	國北教大	4	1	北市大學	東南科大		
19	男生組	公開二	預	12月15日	五	14:00	醒吾科大	2	6	龍華科大	東南科大		
20	男生組	公開二	預	12月15日	五	15:30	華夏科大	5	3	台北海大	東南科大		
21	男生組	公開二	預	12月16日	六	11:00	北市大學	1	3	台北海大	東南科大		
22	男生組	公開二	預	12月16日	六	12:30	龍華科大	6	7	城市科大	東南科大		
23	男生組	公開二	預	12月16日	六	14:00	國北教大	4	2	醒吾科大	東南科大		
24	男生組	公開二	預	12月16日	六	15:30	東南科大	8	5	華夏科大	東南科大		
25	男生組	公開二	預	12月17日	日	11:00	城市科大	7	4	國北教大	東南科大		
26	男生組	公開二	預	12月17日	日	12:30	華夏科大	5	6	龍華科大	東南科大		
27	男生組	公開二	預	12月17日	日	14:00	醒吾科大	2	1	北市大學	東南科大		
28	男生組	公開二	預	12月17日	日	15:30	台北海大	3	8	東南科大	東南科大		

中華民國大專校院 112 學年度籃球運動聯賽

公開男生組第二級 北二區 A 組 (預賽) (4 隊)

場次	組別	級別	賽別	比賽日期	星期	比賽時間	(白)比賽隊伍		比賽隊伍(深)		比賽地點	比賽成績	獲勝隊伍
1	男生組	公開二	預	11月28日	二	13:00	德霖科大	1	4	真理大學	黎明學院		
2	男生組	公開二	預	11月28日	二	14:30	銘傳大學	2	3	臺北大學	黎明學院		
3	男生組	公開二	預	11月29日	三	13:00	臺北大學	3	1	德霖科大	黎明學院		
4	男生組	公開二	預	11月29日	三	14:30	真理大學	4	2	銘傳大學	黎明學院		
5	男生組	公開二	預	11月30日	四	13:00	臺北大學	3	4	真理大學	黎明學院		
6	男生組	公開二	預	11月30日	四	14:30	德霖科大	1	2	銘傳大學	黎明學院		

公開男生組第二級 北二區 B 組 (預賽) (5 隊)

場次	組別	級別	賽別	比賽日期	星期	比賽時間	(白)比賽隊伍		比賽隊伍(深)		比賽地點	比賽成績	獲勝隊伍
1	男生組	公開二	預	11月26日	日	13:30	臺北商大	2	4	實踐大學	黎明學院		
2	男生組	公開二	預	11月26日	日	15:00	臺灣大學	3	1	黎明學院	黎明學院		
3	男生組	公開二	預	11月27日	一	12:00	臺灣大學	3	4	實踐大學	黎明學院		
4	男生組	公開二	預	11月27日	一	13:30	佛光大學	5	2	臺北商大	黎明學院		
5	男生組	公開二	預	11月28日	二	16:00	佛光大學	5	3	臺灣大學	黎明學院		
6	男生組	公開二	預	11月28日	二	17:30	實踐大學	4	1	黎明學院	黎明學院		
7	男生組	公開二	預	11月29日	三	16:00	黎明學院	1	5	佛光大學	黎明學院		
8	男生組	公開二	預	11月29日	三	17:30	臺北商大	2	3	臺灣大學	黎明學院		
9	男生組	公開二	預	11月30日	四	16:00	實踐大學	4	5	佛光大學	黎明學院		
10	男生組	公開二	預	11月30日	四	17:30	黎明學院	1	2	臺北商大	黎明學院		

中華民國大專校院 112 學年度籃球運動聯賽賽程表

公開男生組第二級 北二區 (分區排名賽) (8 隊) 預賽成績保留

場次	組別	級別	賽別	比賽日期	星期	比賽時間	(白)比賽隊伍		比賽隊伍(深)	比賽地點	比賽成績	獲勝隊伍
1	男生組	公開二	分排	月 日		:				成績保留	成績保留	成績保留
2	男生組	公開二	分排	月 日		:				成績保留	成績保留	成績保留
3	男生組	公開二	分排	月 日		:				成績保留	成績保留	成績保留
4	男生組	公開二	分排	月 日		:				成績保留	成績保留	成績保留
5	男生組	公開二	分排	月 日		:				成績保留	成績保留	成績保留
6	男生組	公開二	分排	月 日		:				成績保留	成績保留	成績保留
7	男生組	公開二	分排	月 日		:				成績保留	成績保留	成績保留
8	男生組	公開二	分排	月 日		:				成績保留	成績保留	成績保留
9	男生組	公開二	分排	月 日		:				成績保留	成績保留	成績保留
10	男生組	公開二	分排	月 日		:				成績保留	成績保留	成績保留
11	男生組	公開二	分排	月 日		:				成績保留	成績保留	成績保留
12	男生組	公開二	分排	月 日		:				成績保留	成績保留	成績保留
13	男生組	公開二	分排	12月5日	二	13:00		A1	B4			
14	男生組	公開二	分排	12月5日	二	14:30		A2	B3			
15	男生組	公開二	分排	12月5日	二	16:00		A3	B2			
16	男生組	公開二	分排	12月5日	二	17:30		A4	B1			
17	男生組	公開二	分排	12月6日	三	13:00		B4	A2			
18	男生組	公開二	分排	12月6日	三	14:30		B2	A4			
19	男生組	公開二	分排	12月6日	三	16:00		B3	A1			
20	男生組	公開二	分排	12月6日	三	17:30		B1	A3			
21	男生組	公開二	分排	12月7日	四	13:00		A4	B3			
22	男生組	公開二	分排	12月7日	四	14:30		A2	B1			
23	男生組	公開二	分排	12月7日	四	16:00		A3	B4			
24	男生組	公開二	分排	12月7日	四	17:30		A1	B2			
25	男生組	公開二	分排	12月8日	五	13:00		B4	A4			
26	男生組	公開二	分排	12月8日	五	14:30		B3	A3			
27	男生組	公開二	分排	12月8日	五	16:00		B2	A2			
28	男生組	公開二	分排	12月8日	五	17:30		B1	A1			

中華民國大專校院 112 學年度籃球運動聯賽賽程表

公開男生組 第二區 (預賽) (8 隊)

場次	組別	級別	賽別	比賽日期	星期	比賽時間	(白)比賽隊伍	比賽隊伍(深)	比賽地點	比賽成績	獲勝隊伍
1	男生組	公開組	預	12月11日	一	13:00	清華大學	1 8	南亞學院	中原大學	
2	男生組	公開組	預	12月11日	一	14:30	陽明交大 (交大校區)	2 7	萬能科大	中原大學	
3	男生組	公開組	預	12月11日	一	16:00	中央大學	3 6	明新科大	中原大學	
4	男生組	公開組	預	12月11日	一	17:30	中原大學	4 5	中華大學	中原大學	
5	男生組	公開組	預	12月12日	二	13:00	萬能科大	7 1	清華大學	中原大學	
6	男生組	公開組	預	12月12日	二	14:30	中華大學	5 2	陽明交大 (交大校區)	中原大學	
7	男生組	公開組	預	12月12日	二	16:00	南亞學院	8 6	明新科大	中原大學	
8	男生組	公開組	預	12月12日	二	17:30	中央大學	3 4	中原大學	中原大學	
9	男生組	公開組	預	12月13日	三	13:00	明新科大	6 1	清華大學	中原大學	
10	男生組	公開組	預	12月13日	三	14:30	陽明交大 (交大校區)	2 3	中央大學	中原大學	
11	男生組	公開組	預	12月13日	三	16:00	萬能科大	7 5	中華大學	中原大學	
12	男生組	公開組	預	12月13日	三	17:30	中原大學	4 8	南亞學院	中原大學	
13	男生組	公開組	預	12月15日	五	13:00	明新科大	6 4	中原大學	清華大學	
14	男生組	公開組	預	12月15日	五	14:30	中央大學	3 7	萬能科大	清華大學	
15	男生組	公開組	預	12月15日	五	16:00	南亞學院	8 2	陽明交大 (交大校區)	清華大學	
16	男生組	公開組	預	12月15日	五	17:30	清華大學	1 5	中華大學	清華大學	
17	男生組	公開組	預	12月16日	六	13:00	萬能科大	7 8	南亞學院	清華大學	
18	男生組	公開組	預	12月16日	六	14:30	中華大學	5 3	中央大學	清華大學	
19	男生組	公開組	預	12月16日	六	16:00	陽明交大 (交大校區)	2 6	明新科大	清華大學	
20	男生組	公開組	預	12月16日	六	17:30	中原大學	4 1	清華大學	清華大學	
21	男生組	公開組	預	12月17日	日	13:00	中原大學	4 2	陽明交大 (交大校區)	清華大學	
22	男生組	公開組	預	12月17日	日	14:30	南亞學院	8 5	中華大學	清華大學	
23	男生組	公開組	預	12月17日	日	16:00	明新科大	6 7	萬能科大	清華大學	
24	男生組	公開組	預	12月17日	日	17:30	清華大學	1 3	中央大學	清華大學	
25	男生組	公開組	預	12月18日	一	13:00	萬能科大	7 4	中原大學	清華大學	
26	男生組	公開組	預	12月18日	一	14:30	中央大學	3 8	南亞學院	清華大學	
27	男生組	公開組	預	12月18日	一	16:00	中華大學	5 6	明新科大	清華大學	
28	男生組	公開組	預	12月18日	一	17:30	陽明交大 (交大校區)	2 1	清華大學	清華大學	

中華民國大專校院 112 學年度籃球運動聯賽

公開男生組 第三區 (預賽) (5 隊)

場次	組別	級別	賽別	比賽日期	星期	比賽時間	(白)比賽隊伍		比賽隊伍(深)		比賽地點	比賽成績	獲勝隊伍
1	男生組	公開組	預	12月18日	一	16:30	亞洲大學	5	2	中興大學	亞洲大學		
2	男生組	公開組	預	12月18日	一	18:00	靜宜大學	3	4	臺中教大	亞洲大學		
3	男生組	公開組	預	12月19日	二	16:30	中臺科大	1	5	亞洲大學	亞洲大學		
4	男生組	公開組	預	12月19日	二	18:00	中興大學	2	3	靜宜大學	亞洲大學		
5	男生組	公開組	預	12月20日	三	16:30	臺中教大	4	1	中臺科大	亞洲大學		
6	男生組	公開組	預	12月20日	三	18:00	亞洲大學	5	3	靜宜大學	亞洲大學		
7	男生組	公開組	預	12月21日	四	16:30	靜宜大學	3	1	中臺科大	亞洲大學		
8	男生組	公開組	預	12月21日	四	18:00	中興大學	2	4	臺中教大	亞洲大學		
9	男生組	公開組	預	12月22日	五	16:30	臺中教大	4	5	亞洲大學	亞洲大學		
10	男生組	公開組	預	12月22日	五	18:00	中臺科大	1	2	中興大學	亞洲大學		

中華民國大專校院 112 學年度籃球運動聯賽

公開男生組第二級 第四區 A 組 (預賽) (5 隊)

場次	組別	級別	賽別	比賽日期	星期	比賽時間	(白)比賽隊伍		比賽隊伍(深)		比賽地點	比賽成績	獲勝隊伍
1	男生組	公開組	預	12月5日	二	10:00	環球科大	6	2	嘉藥大學	成功大學		
2	男生組	公開組	預	12月5日	二	11:30	成功大學	3	4	長榮大學	成功大學		
3	男生組	公開組	預	12月6日	三	10:00	長榮大學	4	6	環球科大	成功大學		
4	男生組	公開組	預	12月6日	三	11:30	崑山科大	1	2	嘉藥大學	成功大學		
5	男生組	公開組	預	12月7日	四	10:00	長榮大學	4	1	崑山科大	成功大學		
6	男生組	公開組	預	12月7日	四	11:30	環球科大	6	3	成功大學	成功大學		
7	男生組	公開組	預	12月8日	五	10:00	成功大學	3	1	崑山科大	成功大學		
8	男生組	公開組	預	12月8日	五	11:30	嘉藥大學	2	4	長榮大學	成功大學		
9	男生組	公開組	預	12月9日	六	10:00	崑山科大	1	6	環球科大	成功大學		
10	男生組	公開組	預	12月9日	六	11:30	嘉藥大學	2	3	成功大學	成功大學		

中華民國大專校院 112 學年度籃球運動聯賽賽程表

公開男生組第二級 第四區 B 組 (預賽) (6 隊)

場次	組別	級別	賽別	比賽日期	星期	比賽時間	(白)比賽隊伍		比賽隊伍(深)		比賽地點	比賽成績	獲勝隊伍
1	男生組	公開組	預	11月28日	二	13:30	臺南大學	1	3	遠東科大	臺南大學		
2	男生組	公開組	預	11月28日	二	15:00	嘉義大學	2	5	雲林科大	臺南大學		
3	男生組	公開組	預	11月28日	二	16:30	中華醫大	6	4	南華大學	臺南大學		
4	男生組	公開組	預	11月29日	三	13:30	雲林科大	5	1	臺南大學	臺南大學		
5	男生組	公開組	預	11月29日	三	15:00	遠東科大	3	4	南華大學	臺南大學		
6	男生組	公開組	預	11月29日	三	16:30	嘉義大學	2	6	中華醫大	臺南大學		
7	男生組	公開組	預	11月30日	四	13:30	遠東科大	3	2	嘉義大學	臺南大學		
8	男生組	公開組	預	11月30日	四	15:00	南華大學	4	1	臺南大學	臺南大學		
9	男生組	公開組	預	11月30日	四	16:30	中華醫大	6	5	雲林科大	臺南大學		
10	男生組	公開組	預	12月5日	二	13:30	嘉義大學	2	4	南華大學	雲林科大		
11	男生組	公開組	預	12月5日	二	15:00	雲林科大	5	6	遠東科大	雲林科大		
12	男生組	公開組	預	12月5日	二	16:30	臺南大學	1	3	中華醫大	雲林科大		
13	男生組	公開組	預	12月6日	三	13:30	臺南大學	1	2	嘉義大學	雲林科大		
14	男生組	公開組	預	12月6日	三	15:00	遠東科大	3	6	中華醫大	雲林科大		
15	男生組	公開組	預	12月6日	三	16:30	南華大學	4	5	雲林科大	雲林科大		

中華民國大專校院 112 學年度籃球運動聯賽賽程表

公開男生組第二級 第五區 (預賽) (6 隊)

場次	組別	級別	賽別	比賽日期	星期	比賽時間	(白)比賽隊伍		比賽隊伍(深)		比賽地點	比賽成績	獲勝隊伍
1	男生組	公開組	預	12月28日	四	15:00	中山大學	1	6	大仁科大	屏東大學		
2	男生組	公開組	預	12月28日	四	16:30	臺東大學	2	5	樹德科大	屏東大學		
3	男生組	公開組	預	12月28日	四	18:00	澎湖科大	3	4	屏東大學	屏東大學		
4	男生組	公開組	預	12月29日	五	15:00	樹德科大	5	1	中山大學	屏東大學		
5	男生組	公開組	預	12月29日	五	16:30	臺東大學	2	3	澎湖科大	屏東大學		
6	男生組	公開組	預	12月29日	五	18:00	大仁科大	6	4	屏東大學	屏東大學		
7	男生組	公開組	預	12月30日	六	15:00	大仁科大	6	2	臺東大學	屏東大學		
8	男生組	公開組	預	12月30日	六	16:30	澎湖科大	3	5	樹德科大	屏東大學		
9	男生組	公開組	預	12月30日	六	18:00	屏東大學	4	1	中山大學	屏東大學		
10	男生組	公開組	預	12月31日	日	15:00	樹德科大	5	6	大仁科大	屏東大學		
11	男生組	公開組	預	12月31日	日	16:30	中山大學	1	3	澎湖科大	屏東大學		
12	男生組	公開組	預	12月31日	日	18:00	臺東大學	2	4	屏東大學	屏東大學		
13	男生組	公開組	預	1月1日	一	15:00	大仁科大	6	3	澎湖科大	屏東大學		
14	男生組	公開組	預	1月1日	一	16:30	中山大學	1	2	臺東大學	屏東大學		
15	男生組	公開組	預	1月1日	一	18:00	屏東大學	4	5	樹德科大	屏東大學		

中華民國大專校院 112 學年度籃球運動聯賽

一般男生組 北一區 A 組 (預賽) (5 隊)

場次	組別	級別	賽別	比賽日期	星期	比賽時間	(白)比賽隊伍	比賽隊伍(深)	比賽地點	比賽成績	獲勝隊伍
1	男生組	一般組	預	12月13日	三	16:30	馬偕醫學院	3	1 海洋大學	海洋大學	
2	男生組	一般組	預	12月13日	三	18:00	臺北護大	2	4 德明科大	海洋大學	
3	男生組	一般組	預	12月14日	四	16:30	德明科大	4	5 文化大學	海洋大學	
4	男生組	一般組	預	12月14日	四	18:00	海洋大學	1	2 臺北護大	海洋大學	
5	男生組	一般組	預	12月15日	五	16:30	文化大學	5	3 馬偕醫學院	海洋大學	
6	男生組	一般組	預	12月15日	五	18:00	德明科大	4	1 海洋大學	海洋大學	
7	男生組	一般組	預	12月16日	六	16:30	馬偕醫學院	3	4 德明科大	海洋大學	
8	男生組	一般組	預	12月16日	六	18:00	文化大學	5	2 臺北護大	海洋大學	
9	男生組	一般組	預	12月17日	日	16:30	海洋大學	1	5 文化大學	海洋大學	
10	男生組	一般組	預	12月17日	日	18:00	臺北護大	2	3 馬偕醫學院	海洋大學	

中華民國大專校院 112 學年度籃球運動聯賽

一般男生組 北一區 B 組 (預賽) (5 隊)

場次	組別	級別	賽別	比賽日期	星期	比賽時間	(白)比賽隊伍	比賽隊伍(深)	比賽地點	比賽成績	獲勝隊伍
1	男生組	一般組	預	12月11日	一	16:30	致理科大	5	2 國防醫學院	國防醫學院	
2	男生組	一般組	預	12月11日	一	18:00	馬偕護專	3	4 陽明交大	國防醫學院	
3	男生組	一般組	預	12月12日	二	16:30	國防醫學院	2	3 馬偕護專	國防醫學院	
4	男生組	一般組	預	12月12日	二	18:00	聖約翰科大	1	5 致理科大	國防醫學院	
5	男生組	一般組	預	12月13日	三	16:30	陽明交大	4	1 聖約翰科大	國防醫學院	
6	男生組	一般組	預	12月13日	三	18:00	致理科大	5	3 馬偕護專	國防醫學院	
7	男生組	一般組	預	12月14日	四	16:30	馬偕護專	3	1 聖約翰科大	國防醫學院	
8	男生組	一般組	預	12月14日	四	18:00	國防醫學院	2	4 陽明交大	國防醫學院	
9	男生組	一般組	預	12月15日	五	16:30	陽明交大	4	5 致理科大	國防醫學院	
10	男生組	一般組	預	12月15日	五	18:00	聖約翰科大	1	2 國防醫學院	國防醫學院	

中華民國大專校院 112 學年度籃球運動聯賽

一般男生組 北一區 C 組 (預賽) (5 隊)

場次	組別	級別	賽別	比賽日期	星期	比賽時間	(白)比賽隊伍	比賽隊伍(深)	比賽地點	比賽成績	獲勝隊伍
1	男生組	一般組	預	12月11日	一	11:00	東吳大學	1 5	慈濟科大	亞東體育館	
2	男生組	一般組	預	12月11日	一	12:30	臺灣師大	2 3	耕莘專校	亞東體育館	
3	男生組	一般組	預	12月12日	二	11:00	輔仁大學	4 1	東吳大學	亞東體育館	
4	男生組	一般組	預	12月12日	二	12:30	慈濟科大	5 3	耕莘專校	亞東體育館	
5	男生組	一般組	預	12月13日	三	11:00	輔仁大學	4 5	慈濟科大	亞東體育館	
6	男生組	一般組	預	12月13日	三	12:30	東吳大學	1 2	臺灣師大	亞東體育館	
7	男生組	一般組	預	12月14日	四	11:00	慈濟科大	5 2	臺灣師大	亞東體育館	
8	男生組	一般組	預	12月14日	四	12:30	耕莘專校	3 4	輔仁大學	亞東體育館	
9	男生組	一般組	預	12月15日	五	11:00	耕莘專校	3 1	東吳大學	亞東體育館	
10	男生組	一般組	預	12月15日	五	12:30	臺灣師大	2 4	輔仁大學	亞東體育館	

中華民國大專校院 112 學年度籃球運動聯賽

一般男生組 北一區 D 組 (預賽) (5 隊)

場次	組別	級別	賽別	比賽日期	星期	比賽時間	(白)比賽隊伍	比賽隊伍(深)	比賽地點	比賽成績	獲勝隊伍
1	男生組	一般組	預	12月11日	一	14:00	真理大學	5 2	黎明學院	亞東體育館	
2	男生組	一般組	預	12月11日	一	15:30	亞東科大	3 4	慈濟大學	亞東體育館	
3	男生組	一般組	預	12月12日	二	14:00	慈濟大學	1 5	真理大學	亞東體育館	
4	男生組	一般組	預	12月12日	二	15:30	黎明學院	2 3	銘傳大學	亞東體育館	
5	男生組	一般組	預	12月13日	三	14:00	慈濟大學	4 1	黎明學院	亞東體育館	
6	男生組	一般組	預	12月13日	三	15:30	銘傳大學	5 3	亞東科大	亞東體育館	
7	男生組	一般組	預	12月14日	四	14:00	銘傳大學	3 1	慈濟大學	亞東體育館	
8	男生組	一般組	預	12月14日	四	15:30	真理大學	2 4	亞東科大	亞東體育館	
9	男生組	一般組	預	12月15日	五	14:00	真理大學	4 5	銘傳大學	亞東體育館	
10	男生組	一般組	預	12月15日	五	15:30	黎明學院	1 2	亞東科大	亞東體育館	

中華民國大專校院 112 學年度籃球運動聯賽

一般男生組 北二區 A 組 (預賽) (5 隊)

場次	組別	級別	賽別	比賽日期	星期	比賽時間	(白)比賽隊伍	比賽隊伍(深)	比賽地點	比賽成績	獲勝隊伍	
1	男生組	一般組	預	12月4日	一	13:00	宜蘭大學	5	2	淡江大學	淡江大學	
2	男生組	一般組	預	12月4日	一	14:30	大同大學	3	4	臺灣科大	淡江大學	
3	男生組	一般組	預	12月5日	二	13:00	東華大學	1	5	宜蘭大學	淡江大學	
4	男生組	一般組	預	12月5日	二	14:30	淡江大學	2	3	大同大學	淡江大學	
5	男生組	一般組	預	12月6日	三	13:00	臺灣科大	4	1	東華大學	淡江大學	
6	男生組	一般組	預	12月6日	三	14:30	宜蘭大學	5	3	大同大學	淡江大學	
7	男生組	一般組	預	12月7日	四	13:00	大同大學	3	1	東華大學	淡江大學	
8	男生組	一般組	預	12月7日	四	14:30	淡江大學	2	4	臺灣科大	淡江大學	
9	男生組	一般組	預	12月8日	五	13:00	臺灣科大	4	5	宜蘭大學	淡江大學	
10	男生組	一般組	預	12月8日	五	14:30	東華大學	1	2	淡江大學	淡江大學	

中華民國大專校院 112 學年度籃球運動聯賽

一般男生組 北二區 B 組 (預賽) (5 隊)

場次	組別	級別	賽別	比賽日期	星期	比賽時間	(白)比賽隊伍	比賽隊伍(深)	比賽地點	比賽成績	獲勝隊伍	
1	男生組	一般組	預	12月20日	三	16:30	康寧大學	5	2	政治大學	明志科大	
2	男生組	一般組	預	12月20日	三	18:00	中國科大	3	4	臺北大學	明志科大	
3	男生組	一般組	預	12月21日	四	16:30	臺北醫大	1	5	康寧大學	明志科大	
4	男生組	一般組	預	12月21日	四	18:00	政治大學	2	3	中國科大	明志科大	
5	男生組	一般組	預	12月22日	五	16:30	臺北大學	4	1	臺北醫大	明志科大	
6	男生組	一般組	預	12月22日	五	18:00	康寧大學	5	3	中國科大	明志科大	
7	男生組	一般組	預	12月23日	六	16:30	中國科大	3	1	臺北醫大	明志科大	
8	男生組	一般組	預	12月23日	六	18:00	政治大學	2	4	臺北大學	明志科大	
9	男生組	一般組	預	12月24日	日	16:30	臺北大學	4	5	康寧大學	明志科大	
10	男生組	一般組	預	12月24日	日	18:00	臺北醫大	1	2	政治大學	明志科大	

中華民國大專校院 112 學年度籃球運動聯賽

一般男生組 北二區 C 組 (預賽) (5 隊)

場次	組別	級別	賽別	比賽日期	星期	比賽時間	(白)比賽隊伍	比賽隊伍(深)	比賽地點	比賽成績	獲勝隊伍	
1	男生組	一般組	預	12月20日	三	13:30	國北教大	5	2	明志科大	明志科大	
2	男生組	一般組	預	12月20日	三	15:00	臺北商大	3	4	景文科大	明志科大	
3	男生組	一般組	預	12月21日	四	13:30	北市大學	1	5	國北教大	明志科大	
4	男生組	一般組	預	12月21日	四	15:00	明志科大	2	3	臺北商大	明志科大	
5	男生組	一般組	預	12月22日	五	13:30	景文科大	4	1	北市大學	明志科大	
6	男生組	一般組	預	12月22日	五	15:00	國北教大	5	3	臺北商大	明志科大	
7	男生組	一般組	預	12月23日	六	13:30	臺北商大	3	1	北市大學	明志科大	
8	男生組	一般組	預	12月23日	六	15:00	明志科大	2	4	景文科大	明志科大	
9	男生組	一般組	預	12月24日	日	13:30	景文科大	4	5	國北教大	明志科大	
10	男生組	一般組	預	12月24日	日	15:00	北市大學	1	2	明志科大	明志科大	

中華民國大專校院 112 學年度籃球運動聯賽

一般男生組 北二區 D 組 (預賽) (5 隊)

場次	組別	級別	賽別	比賽日期	星期	比賽時間	(白)比賽隊伍	比賽隊伍(深)	比賽地點	比賽成績	獲勝隊伍	
1	男生組	一般組	預	12月22日	五	13:30	醒吾科大	5	2	警察專校	龍華科大	
2	男生組	一般組	預	12月22日	五	15:00	龍華科大	3	4	城市科大	龍華科大	
3	男生組	一般組	預	12月23日	六	11:00	警察專校	2	4	城市科大	龍華科大	
4	男生組	一般組	預	12月23日	六	12:30	龍華科大	3	1	臺北科大	龍華科大	
5	男生組	一般組	預	12月24日	日	11:00	臺北科大	1	5	醒吾科大	龍華科大	
6	男生組	一般組	預	12月24日	日	12:30	警察專校	2	3	龍華科大	龍華科大	
7	男生組	一般組	預	12月25日	一	13:30	城市科大	4	1	臺北科大	龍華科大	
8	男生組	一般組	預	12月25日	一	15:00	醒吾科大	5	3	龍華科大	龍華科大	
9	男生組	一般組	預	12月26日	二	13:30	城市科大	4	5	醒吾科大	龍華科大	
10	男生組	一般組	預	12月26日	二	15:00	臺北科大	1	2	警察專校	龍華科大	

中華民國大專校院 112 學年度籃球運動聯賽

一般男生組 第二區 A 組 (預賽) (4 隊)

場次	組別	級別	賽別	比賽日期	星期	比賽時間	(白)比賽隊伍	比賽隊伍(深)	比賽地點	比賽成績	獲勝隊伍
1	男生組	一般組	預	12月4日	一	13:30	陽明交大	1 4	國防大學	陽明交大	
2	男生組	一般組	預	12月4日	一	15:00	長庚大學	2 3	中央警大	陽明交大	
3	男生組	一般組	預	12月7日	四	14:00	中央警大	3 1	陽明交大	陽明交大	
4	男生組	一般組	預	12月7日	四	15:30	國防大學	4 2	長庚大學	陽明交大	
5	男生組	一般組	預	12月8日	五	14:00	國防大學	4 3	中央警大	陽明交大	
6	男生組	一般組	預	12月8日	五	15:30	長庚大學	2 1	陽明交大	陽明交大	

一般男生組 第二區 B 組 (預賽) (4 隊)

場次	組別	級別	賽別	比賽日期	星期	比賽時間	(白)比賽隊伍	比賽隊伍(深)	比賽地點	比賽成績	獲勝隊伍
1	男生組	一般組	預	12月4日	一	13:30	國立體大	1 4	健行科大	陸軍專校	
2	男生組	一般組	預	12月4日	一	15:00	中原大學	2 3	陸軍專校	陸軍專校	
3	男生組	一般組	預	12月5日	二	13:30	健行科大	4 2	中原大學	陸軍專校	
4	男生組	一般組	預	12月5日	二	15:00	陸軍專校	3 1	國立體大	陸軍專校	
5	男生組	一般組	預	12月6日	三	13:30	中原大學	2 1	國立體大	陸軍專校	
6	男生組	一般組	預	12月6日	三	15:00	陸軍專校	3 4	健行科大	陸軍專校	

一般男生組 第二區 C 組 (預賽) (5 隊)

場次	組別	級別	賽別	比賽日期	星期	比賽時間	(白)比賽隊伍	比賽隊伍(深)	比賽地點	比賽成績	獲勝隊伍
1	男生組	一般組	預	12月19日	二	13:00	萬能科大	5 2	清華大學	清華大學	
2	男生組	一般組	預	12月19日	二	14:30	聯合大學	3 4	開南大學	清華大學	
3	男生組	一般組	預	12月20日	三	13:00	元智大學	1 5	萬能科大	清華大學	
4	男生組	一般組	預	12月20日	三	14:30	清華大學	2 3	聯合大學	清華大學	
5	男生組	一般組	預	12月21日	四	13:00	開南大學	4 1	元智大學	清華大學	
6	男生組	一般組	預	12月21日	四	14:30	萬能科大	5 3	聯合大學	清華大學	
7	男生組	一般組	預	12月22日	五	13:00	聯合大學	3 1	元智大學	清華大學	
8	男生組	一般組	預	12月22日	五	14:30	清華大學	2 4	開南大學	清華大學	
9	男生組	一般組	預	12月23日	六	13:00	開南大學	4 5	萬能科大	清華大學	
10	男生組	一般組	預	12月23日	六	14:30	元智大學	1 2	清華大學	清華大學	

中華民國大專校院 112 學年度籃球運動聯賽賽程表

一般男生組 第三區 A 組 (預賽) (6 隊)

場次	組別	級別	賽別	比賽日期	星期	比賽時間	(白)比賽隊伍		比賽隊伍(深)		比賽地點	比賽成績	獲勝隊伍
1	男生組	一般組	預	12月11日	一	10:30	臺中科大	1	6	臺中教大	僑光科大		
2	男生組	一般組	預	12月11日	一	12:00	中山醫大	2	5	逢甲大學	僑光科大		
3	男生組	一般組	預	12月11日	一	13:30	朝陽科大	3	4	彰化師大	僑光科大		
4	男生組	一般組	預	12月12日	二	10:30	逢甲大學	5	1	臺中科大	僑光科大		
5	男生組	一般組	預	12月12日	二	12:00	臺中教大	6	4	彰化師大	僑光科大		
6	男生組	一般組	預	12月12日	二	13:30	中山醫大	2	3	朝陽科大	僑光科大		
7	男生組	一般組	預	12月13日	三	10:30	臺中教大	6	2	中山醫大	僑光科大		
8	男生組	一般組	預	12月13日	三	12:00	彰化師大	4	1	臺中科大	僑光科大		
9	男生組	一般組	預	12月13日	三	13:30	朝陽科大	3	5	逢甲大學	僑光科大		
10	男生組	一般組	預	12月14日	四	10:30	中山醫大	2	4	彰化師大	僑光科大		
11	男生組	一般組	預	12月14日	四	12:00	逢甲大學	5	6	臺中教大	僑光科大		
12	男生組	一般組	預	12月14日	四	13:30	臺中科大	1	3	朝陽科大	僑光科大		
13	男生組	一般組	預	12月15日	五	10:30	臺中教大	6	3	朝陽科大	僑光科大		
14	男生組	一般組	預	12月15日	五	12:00	彰化師大	4	5	逢甲大學	僑光科大		
15	男生組	一般組	預	12月15日	五	13:30	臺中科大	1	2	中山醫大	僑光科大		

中華民國大專校院 112 學年度籃球運動聯賽賽程表

一般男生組 第三區 B 組 (預賽) (6 隊)

場次	組別	級別	賽別	比賽日期	星期	比賽時間	(白)比賽隊伍		比賽隊伍(深)		比賽地點	比賽成績	獲勝隊伍
1	男生組	一般組	預	12月18日	一	14:30	弘光科大	3	4	暨南大學	僑光科大		
2	男生組	一般組	預	12月18日	一	16:00	臺灣體大	2	5	靜宜大學	僑光科大		
3	男生組	一般組	預	12月18日	一	17:30	僑光科大	1	6	修平科大	僑光科大		
4	男生組	一般組	預	12月19日	二	14:30	靜宜大學	5	1	僑光科大	僑光科大		
5	男生組	一般組	預	12月19日	二	16:00	修平科大	6	4	暨南大學	僑光科大		
6	男生組	一般組	預	12月19日	二	17:30	臺灣體大	2	3	弘光科大	僑光科大		
7	男生組	一般組	預	12月20日	三	14:30	暨南大學	4	1	僑光科大	僑光科大		
8	男生組	一般組	預	12月20日	三	16:00	修平科大	6	2	臺灣體大	僑光科大		
9	男生組	一般組	預	12月20日	三	17:30	弘光科大	3	5	靜宜大學	僑光科大		
10	男生組	一般組	預	12月21日	四	14:30	臺灣體大	2	4	暨南大學	僑光科大		
11	男生組	一般組	預	12月21日	四	16:00	僑光科大	1	3	弘光科大	僑光科大		
12	男生組	一般組	預	12月21日	四	17:30	靜宜大學	5	6	修平科大	僑光科大		
13	男生組	一般組	預	12月22日	五	14:30	修平科大	6	3	弘光科大	僑光科大		
14	男生組	一般組	預	12月22日	五	16:00	暨南大學	4	5	靜宜大學	僑光科大		
15	男生組	一般組	預	12月22日	五	17:30	僑光科大	1	2	臺灣體大	僑光科大		

中華民國大專校院 112 學年度籃球運動聯賽賽程表

一般男生組 第三區 C 組 (預賽) (6 隊)

場次	組別	級別	賽別	比賽日期	星期	比賽時間	(白)比賽隊伍		比賽隊伍(深)		比賽地點	比賽成績	獲勝隊伍
1	男生組	一般組	預	12月18日	一	10:00	中國醫大	1	6	建國科大	僑光科大		
2	男生組	一般組	預	12月18日	一	11:30	勤益科大	2	5	大葉大學	僑光科大		
3	男生組	一般組	預	12月18日	一	13:00	嶺東科大	3	4	東海大學	僑光科大		
4	男生組	一般組	預	12月19日	二	10:00	勤益科大	2	1	中國醫大	僑光科大		
5	男生組	一般組	預	12月19日	二	11:30	東海大學	4	6	建國科大	僑光科大		
6	男生組	一般組	預	12月19日	二	13:00	大葉大學	5	3	嶺東科大	僑光科大		
7	男生組	一般組	預	12月20日	三	10:00	中國醫大	1	5	大葉大學	僑光科大		
8	男生組	一般組	預	12月20日	三	11:30	建國科大	6	3	嶺東科大	僑光科大		
9	男生組	一般組	預	12月20日	三	13:00	東海大學	4	2	勤益科大	僑光科大		
10	男生組	一般組	預	12月21日	四	10:00	嶺東科大	3	1	中國醫大	僑光科大		
11	男生組	一般組	預	12月21日	四	11:30	大葉大學	5	4	東海大學	僑光科大		
12	男生組	一般組	預	12月21日	四	13:00	勤益科大	2	6	建國科大	僑光科大		
13	男生組	一般組	預	12月22日	五	10:00	東海大學	4	1	中國醫大	僑光科大		
14	男生組	一般組	預	12月22日	五	11:30	建國科大	6	5	大葉大學	僑光科大		
15	男生組	一般組	預	12月22日	五	13:00	嶺東科大	3	2	勤益科大	僑光科大		

中華民國大專校院 112 學年度籃球運動聯賽賽程表

一般男生組 第四區 A 組 (預賽) (6 隊)

場次	組別	級別	賽別	比賽日期	星期	比賽時間	(白)比賽隊伍	比賽隊伍(深)	比賽地點	比賽成績	獲勝隊伍
1	男生組	一般組	預	12月20日	三	09:00	虎尾科大	1 6	臺南藝大	南應科大	
2	男生組	一般組	預	12月20日	三	15:00	中信學院	3 4	南臺科大	南應科大	
3	男生組	一般組	預	12月20日	三	16:30	成功大學	2 5	南應科大	南應科大	
4	男生組	一般組	預	12月21日	四	10:30	成功大學	2 3	中信學院	南應科大	
5	男生組	一般組	預	12月21日	四	13:30	臺南藝大	6 4	南臺科大	南應科大	
6	男生組	一般組	預	12月21日	四	16:30	南應科大	5 1	虎尾科大	南應科大	
7	男生組	一般組	預	12月22日	五	09:00	臺南藝大	6 2	成功大學	南應科大	
8	男生組	一般組	預	12月22日	五	12:00	南臺科大	4 1	虎尾科大	南應科大	
9	男生組	一般組	預	12月22日	五	16:30	中信學院	3 5	南應科大	南應科大	
10	男生組	一般組	預	12月23日	六	10:30	成功大學	2 4	南臺科大	南應科大	
11	男生組	一般組	預	12月23日	六	13:30	虎尾科大	1 3	中信學院	南應科大	
12	男生組	一般組	預	12月23日	六	16:30	南應科大	5 6	臺南藝大	南應科大	
13	男生組	一般組	預	12月24日	日	9:00	臺南藝大	6 3	中信學院	南應科大	
14	男生組	一般組	預	12月24日	日	15:00	虎尾科大	1 2	成功大學	南應科大	
15	男生組	一般組	預	12月24日	日	16:30	南臺科大	4 5	南應科大	南應科大	

中華民國大專校院 112 學年度籃球運動聯賽賽程表

一般男生組 第四區 B 組 (預賽) (6 隊)

場次	組別	級別	賽別	比賽日期	星期	比賽時間	(白)比賽隊伍		比賽隊伍(深)		比賽地點	比賽成績	獲勝隊伍
1	男生組	一般組	預	12月20日	三	10:30	中正大學	1	6	臺南大學	南應科大		
2	男生組	一般組	預	12月20日	三	12:00	嘉義大學	3	4	南華大學	南應科大		
3	男生組	一般組	預	12月20日	三	13:30	崑山科大	2	5	中華醫大	南應科大		
4	男生組	一般組	預	12月21日	四	9:00	中華醫大	5	1	中正大學	南應科大		
5	男生組	一般組	預	12月21日	四	12:00	臺南大學	6	4	南華大學	南應科大		
6	男生組	一般組	預	12月21日	四	15:00	崑山科大	2	3	嘉義大學	南應科大		
7	男生組	一般組	預	12月22日	五	10:30	臺南大學	6	2	崑山科大	南應科大		
8	男生組	一般組	預	12月22日	五	13:30	南華大學	4	1	中正大學	南應科大		
9	男生組	一般組	預	12月22日	五	15:00	嘉義大學	3	5	中華醫大	南應科大		
10	男生組	一般組	預	12月23日	六	9:00	崑山科大	2	4	南華大學	南應科大		
11	男生組	一般組	預	12月23日	六	12:00	中華醫大	5	6	臺南大學	南應科大		
12	男生組	一般組	預	12月23日	六	15:00	中正大學	1	3	嘉義大學	南應科大		
13	男生組	一般組	預	12月24日	日	10:30	臺南大學	6	3	嘉義大學	南應科大		
14	男生組	一般組	預	12月24日	日	12:00	中正大學	1	2	崑山科大	南應科大		
15	男生組	一般組	預	12月24日	日	13:30	南華大學	4	5	中華醫大	南應科大		

中華民國大專校院 112 學年度籃球運動聯賽賽程表

一般男生組 第五區 A 組 (預賽) (6 隊)

場次	組別	級別	賽別	比賽日期	星期	比賽時間	(白)比賽隊伍		比賽隊伍(深)		比賽地點	比賽成績	獲勝隊伍
1	男生組	一般組	預	12月11日	一	15:00	文藻大學	1	6	美和科大	文藻大學		
2	男生組	一般組	預	12月11日	一	16:30	高雄科大	2	5	樹德科大	文藻大學		
3	男生組	一般組	預	12月11日	一	18:00	正修科大	3	4	高雄大學	文藻大學		
4	男生組	一般組	預	12月12日	二	15:00	樹德科大	5	1	文藻大學	文藻大學		
5	男生組	一般組	預	12月12日	二	16:30	美和科大	6	4	高雄大學	文藻大學		
6	男生組	一般組	預	12月12日	二	18:00	高雄科大	2	3	正修科大	文藻大學		
7	男生組	一般組	預	12月13日	三	15:00	美和科大	6	2	高雄科大	文藻大學		
8	男生組	一般組	預	12月13日	三	16:30	高雄大學	4	1	文藻大學	文藻大學		
9	男生組	一般組	預	12月13日	三	18:00	正修科大	3	5	樹德科大	文藻大學		
10	男生組	一般組	預	12月14日	四	15:00	高雄科大	2	4	高雄大學	文藻大學		
11	男生組	一般組	預	12月14日	四	16:30	樹德科大	5	6	美和科大	文藻大學		
12	男生組	一般組	預	12月14日	四	18:00	文藻大學	1	3	正修科大	文藻大學		
13	男生組	一般組	預	12月15日	五	15:00	美和科大	6	3	正修科大	文藻大學		
14	男生組	一般組	預	12月15日	五	16:30	高雄大學	4	5	樹德科大	文藻大學		
15	男生組	一般組	預	12月15日	五	18:00	文藻大學	1	2	高雄科大	文藻大學		

中華民國大專校院 112 學年度籃球運動聯賽賽程表

一般男生組 第五區 B 組 (預賽) (6 隊)

場次	組別	級別	賽別	比賽日期	星期	比賽時間	(白)比賽隊伍		比賽隊伍(深)		比賽地點	比賽成績	獲勝隊伍
1	男生組	一般組	預	12月18日	一	16:30	高醫大學	6	5	實踐大學	實踐大學		
2	男生組	一般組	預	12月18日	一	18:00	航空學院	2	1	屏東科大	實踐大學		
3	男生組	一般組	預	12月18日	一	19:30	義守大學	4	3	海軍官校	實踐大學		
4	男生組	一般組	預	12月19日	二	16:30	屏東科大	1	3	海軍官校	實踐大學		
5	男生組	一般組	預	12月19日	二	18:00	實踐大學	5	2	航空學院	實踐大學		
6	男生組	一般組	預	12月19日	二	19:30	高醫大學	6	4	義守大學	實踐大學		
7	男生組	一般組	預	12月20日	三	16:30	實踐大學	5	1	屏東科大	實踐大學		
8	男生組	一般組	預	12月20日	三	18:00	高醫大學	6	3	海軍官校	實踐大學		
9	男生組	一般組	預	12月20日	三	19:30	義守大學	4	2	航空學院	實踐大學		
10	男生組	一般組	預	12月21日	四	16:30	屏東科大	1	6	高醫大學	實踐大學		
11	男生組	一般組	預	12月21日	四	18:00	航空學院	2	3	海軍官校	實踐大學		
12	男生組	一般組	預	12月21日	四	19:30	實踐大學	5	4	義守大學	實踐大學		
13	男生組	一般組	預	12月22日	五	16:30	高醫大學	6	2	航空學院	實踐大學		
14	男生組	一般組	預	12月22日	五	18:00	海軍官校	3	5	實踐大學	實踐大學		
15	男生組	一般組	預	12月22日	五	19:30	義守大學	4	1	屏東科大	實踐大學		

中華民國大專校院 112 學年度籃球運動聯賽賽程表

一般男生組 第五區 C 組 (預賽) (6 隊)

場次	組別	級別	賽別	比賽日期	星期	比賽時間	(白)比賽隊伍		比賽隊伍(深)		比賽地點	比賽成績	獲勝隊伍
1	男生組	一般組	預	12月11日	一	16:30	輔英科大	1	6	空軍官校	輔英科大		
2	男生組	一般組	預	12月11日	一	17:50	高雄師大	2	5	高餐大學	輔英科大		
3	男生組	一般組	預	12月11日	一	19:10	陸軍官校	3	4	屏東大學	輔英科大		
4	男生組	一般組	預	12月12日	二	16:30	高雄師大	2	3	陸軍官校	輔英科大		
5	男生組	一般組	預	12月12日	二	17:50	空軍官校	6	4	屏東大學	輔英科大		
6	男生組	一般組	預	12月12日	二	19:10	高餐大學	5	1	輔英科大	輔英科大		
7	男生組	一般組	預	12月13日	三	16:30	空軍官校	6	2	高雄師大	輔英科大		
8	男生組	一般組	預	12月13日	三	17:50	屏東大學	4	1	輔英科大	輔英科大		
9	男生組	一般組	預	12月13日	三	19:10	陸軍官校	3	5	高餐大學	輔英科大		
10	男生組	一般組	預	12月14日	四	16:30	輔英科大	1	3	陸軍官校	輔英科大		
11	男生組	一般組	預	12月14日	四	17:50	高餐大學	5	6	空軍官校	輔英科大		
12	男生組	一般組	預	12月14日	四	19:10	高雄師大	2	4	屏東大學	輔英科大		
13	男生組	一般組	預	12月15日	五	16:30	空軍官校	6	3	陸軍官校	輔英科大		
14	男生組	一般組	預	12月15日	五	17:50	屏東大學	4	5	高餐大學	輔英科大		
15	男生組	一般組	預	12月15日	五	19:10	輔英科大	1	2	高雄師大	輔英科大		

公開女生組第一級 第一階段預定表 (地點 文化大學)

A 組	1 世新大學	2 佛光大學	3 北市大學	4 臺灣體大	5 臺灣大學	6 臺北護大
B 組	1 文化大學	2 臺灣師大	3 臺灣科大	4 美和科大	5 清華大學	6 臺北大學

場次	組別	級別	賽別	比賽日期	星期	比賽時間	對戰組合(暫)	比賽成績	電視轉播	網路直播
1	女生組	公女一	預	11月17日	五	10:00	臺灣科大 B3—B4 美和科大			
2	女生組	公女一	預	11月17日	五	11:50	世新大學 A1—A6 臺北護大			
3	女生組	公女一	預	11月17日	五	13:40	臺灣師大 B2—B5 清華大學			
4	女生組	公女一	預	11月17日	五	15:30	北市大學 A3—A4 臺灣體大		緯來	LineToday
5	女生組	公女一	預	11月17日	五	17:20	佛光大學 A2—A5 臺灣大學		緯來	LineToday
6	女生組	公女一	預	11月17日	五	19:10	文化大學 B1—B6 臺北大學		緯來	LineToday
7	女生組	公女一	預	11月18日	六	10:00	臺灣大學 A5—A1 世新大學			
8	女生組	公女一	預	11月18日	六	11:50	美和科大 B4—B6 臺北大學			
9	女生組	公女一	預	11月18日	六	13:40	佛光大學 A2—A3 北市大學			
10	女生組	公女一	預	11月18日	六	15:30	臺灣體大 A4—A6 臺北護大		緯來	LineToday
11	女生組	公女一	預	11月18日	六	17:20	臺灣師大 B2—B3 臺灣科大		緯來	LineToday
12	女生組	公女一	預	11月18日	六	19:10	清華大學 B5—B1 文化大學		緯來	LineToday
13	女生組	公女一	預	11月19日	日	10:00	臺北護大 A6—A2 佛光大學			
14	女生組	公女一	預	11月19日	日	11:50	北市大學 A3—A5 臺灣大學			
15	女生組	公女一	預	11月19日	日	13:40	臺北大學 B6—B2 臺灣師大			
16	女生組	公女一	預	11月19日	日	15:30	世新大學 A1—A4 臺灣體大		緯來	LineToday
17	女生組	公女一	預	11月19日	日	17:20	清華大學 B5—B3 臺灣科大		緯來	LineToday
18	女生組	公女一	預	11月19日	日	19:10	文化大學 B1—B4 美和科大		緯來	LineToday

公開女生組第一級 第二階段預定表(地點 臺灣科大)

A 組	1 世新大學	2 佛光大學	3 北市大學	4 臺灣體大	5 臺灣大學	6 臺北護大
B 組	1 文化大學	2 臺灣師大	3 臺灣科大	4 美和科大	5 清華大學	6 臺北大學

場次	組別	級別	賽別	比賽日期	星期	比賽時間	對戰組合(暫)	比賽成績	電視轉播	網路直播
19	女生組	公女一	預	12月12日	二	10:00	臺灣師大 B2—A6 臺北護大			
20	女生組	公女一	預	12月12日	二	11:50	文化大學 B1—A4 臺灣體大			
21	女生組	公女一	預	12月12日	二	13:40	美和科大 B4—A1 世新大學			
22	女生組	公女一	預	12月12日	二	15:30	佛光大學 A2—B6 臺北大學		緯來	LineToday
23	女生組	公女一	預	12月12日	二	17:20	北市大學 A3—B5 清華大學		緯來	LineToday
24	女生組	公女一	預	12月12日	二	19:10	臺灣科大 B3—A5 臺灣大學		緯來	LineToday
25	女生組	公女一	預	12月13日	三	10:00	臺北護大 A6—A3 北市大學			
26	女生組	公女一	預	12月13日	三	11:50	臺灣大學 A5—A4 臺灣體大			
27	女生組	公女一	預	12月13日	三	13:40	清華大學 B5—B4 美和科大			
28	女生組	公女一	預	12月13日	三	15:30	臺灣師大 B2—B1 文化大學		緯來	LineToday
29	女生組	公女一	預	12月13日	三	17:20	世新大學 A1—A2 佛光大學		緯來	LineToday
30	女生組	公女一	預	12月13日	三	19:10	臺北大學 B6—B3 臺灣科大		緯來	LineToday
31	女生組	公女一	預	12月14日	四	10:00	臺灣師大 B2—A5 臺灣大學			
32	女生組	公女一	預	12月14日	四	11:50	佛光大學 A2—B5 清華大學			
33	女生組	公女一	預	12月14日	四	13:40	世新大學 A1—B6 臺北大學			
34	女生組	公女一	預	12月14日	四	15:30	北市大學 A3—B4 美和科大		緯來	LineToday
35	女生組	公女一	預	12月14日	四	17:20	文化大學 B1—A6 臺北護大		緯來	LineToday
36	女生組	公女一	預	12月14日	四	19:10	臺灣科大 B3—A4 臺灣體大		緯來	LineToday
37	女生組	公女一	預	12月15日	五	10:00	美和科大 B4—A2 佛光大學			
38	女生組	公女一	預	12月15日	五	11:50	臺灣大學 A5—B1 文化大學			
39	女生組	公女一	預	12月15日	五	13:40	臺灣體大 A4—B2 臺灣師大			
40	女生組	公女一	預	12月15日	五	15:30	清華大學 B5—A1 世新大學		緯來	LineToday
41	女生組	公女一	預	12月15日	五	17:20	臺北大學 B6—A3 北市大學		緯來	LineToday
42	女生組	公女一	預	12月15日	五	19:10	臺北護大 A6—B3 臺灣科大		緯來	LineToday

公開女生組第一級 第三階段預定表 (地點 暫定美和科大)

A 組	1 世新大學	2 佛光大學	3 北市大學	4 臺灣體大	5 臺灣大學	6 臺北護大
B 組	1 文化大學	2 臺灣師大	3 臺灣科大	4 美和科大	5 清華大學	6 臺北大學

場次	組別	級別	賽別	比賽日期	星期	比賽時間	對戰組合(暫)	比賽成績	電視轉播	網路直播
43	女生組	公女一	預	1月21日	日	10:00	臺灣科大 B3—B1 文化大學			
44	女生組	公女一	預	1月21日	日	11:50	臺灣大學 A5—A6 臺北護大			
45	女生組	公女一	預	1月21日	日	13:40	清華大學 B5—B6 臺北大學			
46	女生組	公女一	預	1月21日	日	15:30	臺灣體大 A4—A2 佛光大學		緯來	LineToday
47	女生組	公女一	預	1月21日	日	17:20	北市大學 A3—A1 世新大學		緯來	LineToday
48	女生組	公女一	預	1月21日	日	19:10	美和科大 B4—B2 臺灣師大		緯來	LineToday
49	女生組	公女一	預	1月22日	一	10:00	臺灣體大 A4—B6 臺北大學			
50	女生組	公女一	預	1月22日	一	11:50	北市大學 A3—B1 文化大學			
51	女生組	公女一	預	1月22日	一	13:40	世新大學 A1—B3 臺灣科大			
52	女生組	公女一	預	1月22日	一	15:30	臺灣大學 A5—B5 清華大學		緯來	LineToday
53	女生組	公女一	預	1月22日	一	17:20	佛光大學 A2—B2 臺灣師大		緯來	LineToday
54	女生組	公女一	預	1月22日	一	19:10	臺北護大 A6—B4 美和科大		緯來	LineToday
55	女生組	公女一	預	1月23日	二	10:00	臺灣科大 B3—A3 北市大學			
56	女生組	公女一	預	1月23日	二	11:50	臺北大學 B6—A6 臺北護大			
57	女生組	公女一	預	1月23日	二	13:40	清華大學 B5—A4 臺灣體大			
58	女生組	公女一	預	1月23日	二	15:30	文化大學 B1—A2 佛光大學		緯來	LineToday
59	女生組	公女一	預	1月23日	二	17:20	臺灣師大 B2—A1 世新大學		緯來	LineToday
60	女生組	公女一	預	1月23日	二	19:10	美和科大 B4—A5 臺灣大學		緯來	LineToday
61	女生組	公女一	預	1月24日	三	10:00	佛光大學 A2—B3 臺灣科大			
62	女生組	公女一	預	1月24日	三	11:50	臺灣大學 A5—B6 臺北大學			
63	女生組	公女一	預	1月24日	三	13:40	臺北護大 A6—B5 清華大學			
64	女生組	公女一	預	1月24日	三	15:30	北市大學 A3—B2 臺灣師大		緯來	LineToday
65	女生組	公女一	預	1月24日	三	17:20	世新大學 A1—B1 文化大學		緯來	LineToday
66	女生組	公女一	預	1月24日	三	19:10	臺灣體大 A4—B4 美和科大		緯來	LineToday

中華民國大專校院 112 學年度籃球運動聯賽
公開女生組第一級前 6 強複賽 賽程預定表

6 強	預 1	預 2	預 3	預 4	預 5	預 6
-----	-----	-----	-----	-----	-----	-----

場次	組別	級別	賽別	比賽日期	星期	比賽時間	比賽隊伍	比賽地點	比賽成績	電視轉播	網路直播
1	女生組	公開一	複	2月17日	六	14:00	1-6			緯來	LineToday
2	女生組	公開一	複	2月17日	六	16:00	5-3			緯來	LineToday
3	女生組	公開一	複	2月17日	六	18:00	2-4			緯來	LineToday
4	女生組	公開一	複	2月18日	日	14:00	1-5			緯來	LineToday
5	女生組	公開一	複	2月18日	日	16:00	6-2			緯來	LineToday
6	女生組	公開一	複	2月18日	日	18:00	4-3			緯來	LineToday
7	女生組	公開一	複	2月19日	一	14:00	6-5			緯來	LineToday
8	女生組	公開一	複	2月19日	一	16:00	4-1			緯來	LineToday
9	女生組	公開一	複	2月19日	一	18:00	3-2			緯來	LineToday
10	女生組	公開一	複	2月20日	二	14:00	6-4			緯來	LineToday
11	女生組	公開一	複	2月20日	二	16:00	2-5			緯來	LineToday
12	女生組	公開一	複	2月20日	二	18:00	1-3			緯來	LineToday
13	女生組	公開一	複	2月21日	三	14:00	5-4			緯來	LineToday
14	女生組	公開一	複	2月21日	三	16:00	3-6			緯來	LineToday
15	女生組	公開一	複	2月21日	三	18:00	2-1			緯來	LineToday

中華民國大專校院 112 學年度籃球運動聯賽

公開女生組第一級 前 4 強決賽 賽程預定表

4 強	複 1	複 2	複 3	複 4
-----	-----	-----	-----	-----

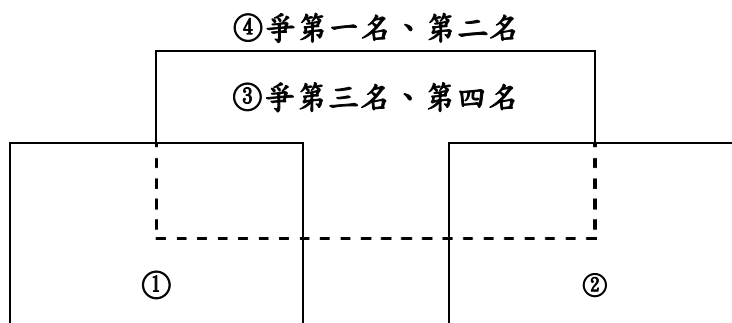

公開女生組第一級 前 4 強決賽 賽程預定表

場次	組別	級別	賽別	比賽日期	星期	比賽時間	比賽隊伍	比賽地點	比賽成績	轉播安排
1	女生組	公女一	決	3 月 23 日	六	:	複 4 - 複 1	臺北小巨蛋		電視轉播
2	女生組	公女一	決	3 月 23 日	六	:	複 2 - 複 3			電視轉播
3	女生組	公女一	決	3 月 24 日	日	:	①敗 - ②敗 爭決賽第 3 名、第 4 名			電視轉播
4	女生組	公女一	決	3 月 24 日	日	:	①勝 - ②勝 爭決賽第 1 名、第 2 名			電視轉播

中華民國大專校院 112 學年度籃球運動聯賽 公開女生組第一級決賽名次表：

第 1 名： 第 2 名： 第 3 名： 第 4 名：

第 5 名： 第 6 名： 第 7 名： 第 8 名：

第 9 名： 第 10 名： 第 11 名： 第 12 名：

中華民國大專校院 112 學年度籃球運動聯賽賽程表

公開女生組第二級 A 組 (預賽) (6 隊)

場次	組別	級別	賽別	比賽日期	星期	比賽時間	(白)比賽隊伍	比賽隊伍(深)	比賽地點	比賽成績	獲勝隊伍	
1	女生組	公開二	預	12月8日	五	12:30	成功大學	1 6	中興大學	靜宜大學		
2	女生組	公開二	預	12月8日	五	14:00	銘傳大學	2 5	樹德科大	靜宜大學		
3	女生組	公開二	預	12月8日	五	15:30	靜宜大學	3 4	景文科大	靜宜大學		
4	女生組	公開二	預	12月9日	六	12:30	樹德科大	5 1	成功大學	靜宜大學		
5	女生組	公開二	預	12月9日	六	14:00	中興大學	6 4	景文科大	靜宜大學		
6	女生組	公開二	預	12月9日	六	15:30	銘傳大學	2 3	靜宜大學	靜宜大學		
7	女生組	公開二	預	12月10日	日	12:30	中興大學	6 2	銘傳大學	靜宜大學		
8	女生組	公開二	預	12月10日	日	14:00	景文科大	4 1	成功大學	靜宜大學		
9	女生組	公開二	預	12月10日	日	15:30	靜宜大學	3 5	樹德科大	靜宜大學		
10	女生組	公開二	預	12月11日	一	12:30	銘傳大學	2 4	景文科大	靜宜大學		
11	女生組	公開二	預	12月11日	一	14:00	樹德科大	5 6	中興大學	靜宜大學		
12	女生組	公開二	預	12月11日	一	15:30	成功大學	1 3	靜宜大學	靜宜大學		
13	女生組	公開二	預	12月12日	二	12:30	成功大學	1 2	銘傳大學	靜宜大學		
14	女生組	公開二	預	12月12日	二	14:00	景文科大	4 5	樹德科大	靜宜大學		
15	女生組	公開二	預	12月12日	二	15:30	中興大學	6 3	靜宜大學	靜宜大學		

中華民國大專校院 112 學年度籃球運動聯賽賽程表

公開女生組第二級 B 組 (預賽) (6 隊)

場次	組別	級別	賽別	比賽日期	星期	比賽時間	(白)比賽隊伍		比賽隊伍(深)		比賽地點	比賽成績	獲勝隊伍
1	女生組	公開二	預	12月18日	一	13:00	實踐大學	1	6	台北海大	臺北商大		
2	女生組	公開二	預	12月18日	一	14:30	真理大學	2	5	輔仁大學	臺北商大		
3	女生組	公開二	預	12月18日	一	16:00	臺北商大	3	4	南應科大	臺北商大		
4	女生組	公開二	預	12月19日	二	13:00	真理大學	5	1	實踐大學	臺北商大		
5	女生組	公開二	預	12月19日	二	14:30	南應科大	6	4	台北海大	臺北商大		
6	女生組	公開二	預	12月19日	二	16:00	輔仁大學	2	3	臺北商大	臺北商大		
7	女生組	公開二	預	12月20日	三	13:00	實踐大學	6	2	輔仁大學	臺北商大		
8	女生組	公開二	預	12月20日	三	14:30	台北海大	4	1	臺北商大	臺北商大		
9	女生組	公開二	預	12月20日	三	16:00	南應科大	3	5	真理大學	臺北商大		
10	女生組	公開二	預	12月21日	四	13:00	真理大學	2	4	台北海大	臺北商大		
11	女生組	公開二	預	12月21日	四	14:30	輔仁大學	5	6	南應科大	臺北商大		
12	女生組	公開二	預	12月21日	四	16:00	臺北商大	1	3	實踐大學	臺北商大		
13	女生組	公開二	預	12月22日	五	13:00	南應科大	6	3	實踐大學	臺北商大		
14	女生組	公開二	預	12月22日	五	14:30	台北海大	4	5	輔仁大學	臺北商大		
15	女生組	公開二	預	12月22日	五	16:00	臺北商大	1	2	真理大學	臺北商大		

中華民國大專校院 112 學年度籃球運動聯賽賽程表

公開女生組第二級 C 組 (預賽) (6 隊)

場次	組別	級別	賽別	比賽日期	星期	比賽時間	(白)比賽隊伍		比賽隊伍(深)		比賽地點	比賽成績	獲勝隊伍
1	女生組	公開二	預	12月7日	四	10:30	義守大學	1	6	高雄師大	中信學院		
2	女生組	公開二	預	12月7日	四	12:00	陽明交大	2	5	國立體大	中信學院		
3	女生組	公開二	預	12月7日	四	13:30	中原大學	3	4	嘉藥大學	中信學院		
4	女生組	公開二	預	12月8日	五	10:30	國立體大	5	1	義守大學	中信學院		
5	女生組	公開二	預	12月8日	五	12:00	高雄師大	6	4	嘉藥大學	中信學院		
6	女生組	公開二	預	12月8日	五	13:30	陽明交大	2	3	中原大學	中信學院		
7	女生組	公開二	預	12月9日	六	10:30	高雄師大	6	2	陽明交大	中信學院		
8	女生組	公開二	預	12月9日	六	12:00	嘉藥大學	4	1	義守大學	中信學院		
9	女生組	公開二	預	12月9日	六	13:30	中原大學	3	5	國立體大	中信學院		
10	女生組	公開二	預	12月10日	日	10:30	陽明交大	2	4	嘉藥大學	中信學院		
11	女生組	公開二	預	12月10日	日	12:00	國立體大	5	6	高雄師大	中信學院		
12	女生組	公開二	預	12月10日	日	13:30	義守大學	1	3	中原大學	中信學院		
13	女生組	公開二	預	12月11日	一	08:00	高雄師大	6	3	中原大學	中信學院		
14	女生組	公開二	預	12月11日	一	09:30	嘉藥大學	4	5	國立體大	中信學院		
15	女生組	公開二	預	12月11日	一	11:00	義守大學	1	2	陽明交大	中信學院		

中華民國大專校院 112 學年度籃球運動聯賽賽程表

公開女生組第二級 D 組 (預賽) (6 隊)

場次	組別	級別	賽別	比賽日期	星期	比賽時間	(白)比賽隊伍	比賽隊伍(深)	比賽地點	比賽成績	獲勝隊伍
1	女生組	公開二	預	12月11日	一	12:30	中信學院	1 6	長榮大學	中信學院	
2	女生組	公開二	預	12月11日	一	14:00	中央大學	2 5	國北教大	中信學院	
3	女生組	公開二	預	12月11日	一	15:30	屏東科大	3 4	東南科大	中信學院	
4	女生組	公開二	預	12月12日	二	10:30	國北教大	5 1	中信學院	中信學院	
5	女生組	公開二	預	12月12日	二	12:00	長榮大學	6 4	東南科大	中信學院	
6	女生組	公開二	預	12月12日	二	13:30	中央大學	2 3	屏東科大	中信學院	
7	女生組	公開二	預	12月13日	三	10:30	長榮大學	6 2	中央大學	中信學院	
8	女生組	公開二	預	12月13日	三	12:00	東南科大	4 1	中信學院	中信學院	
9	女生組	公開二	預	12月13日	三	13:30	屏東科大	3 5	國北教大	中信學院	
10	女生組	公開二	預	12月14日	四	10:30	中央大學	2 4	東南科大	中信學院	
11	女生組	公開二	預	12月14日	四	12:00	國北教大	5 6	長榮大學	中信學院	
12	女生組	公開二	預	12月14日	四	13:30	中信學院	1 3	屏東科大	中信學院	
13	女生組	公開二	預	12月15日	五	10:30	長榮大學	6 3	屏東科大	中信學院	
14	女生組	公開二	預	12月15日	五	12:00	東南科大	4 5	國北教大	中信學院	
15	女生組	公開二	預	12月15日	五	13:30	中信學院	1 2	中央大學	中信學院	

中華民國大專校院 112 學年度籃球運動聯賽

一般女生組 北一區 A 組 (預賽) (5 隊)

場次	組別	級別	賽別	比賽日期	星期	比賽時間	(白)比賽隊伍	比賽隊伍(深)	比賽地點	比賽成績	獲勝隊伍	
1	女生組	一般組	預	12月9日	六	13:00	輔仁大學	5	2	政治大學	致理科大	
2	女生組	一般組	預	12月9日	六	14:30	文化大學	3	4	致理科大	致理科大	
3	女生組	一般組	預	12月10日	日	13:00	龍華科大	1	5	輔仁大學	致理科大	
4	女生組	一般組	預	12月10日	日	14:30	政治大學	2	3	文化大學	致理科大	
5	女生組	一般組	預	12月11日	一	13:00	致理科大	4	1	龍華科大	致理科大	
6	女生組	一般組	預	12月11日	一	14:30	輔仁大學	5	3	文化大學	致理科大	
7	女生組	一般組	預	12月12日	二	13:00	文化大學	3	1	龍華科大	致理科大	
8	女生組	一般組	預	12月12日	二	14:30	政治大學	2	4	致理科大	致理科大	
9	女生組	一般組	預	12月13日	三	13:00	龍華科大	4	5	政治大學	致理科大	
10	女生組	一般組	預	12月13日	三	14:30	致理科大	1	2	輔仁大學	致理科大	

中華民國大專校院 112 學年度籃球運動聯賽賽程表

一般女生組 北一區 B 組 (預賽) (6 隊)

場次	組別	級別	賽別	比賽日期	星期	比賽時間	(白)比賽隊伍	比賽隊伍(深)	比賽地點	比賽成績	獲勝隊伍	
1	女生組	一般組	預	12月11日	一	12:00	世新大學	6	2	佛光大學	國防醫學院	
2	女生組	一般組	預	12月11日	一	13:30	國防醫學院	3	5	東華大學	國防醫學院	
3	女生組	一般組	預	12月11日	一	15:00	臺北醫大	4	1	陽明交大	國防醫學院	
4	女生組	一般組	預	12月12日	二	12:00	陽明交大	1	6	世新大學	國防醫學院	
5	女生組	一般組	預	12月12日	二	13:30	佛光大學	2	5	東華大學	國防醫學院	
6	女生組	一般組	預	12月12日	二	15:00	國防醫學院	3	4	臺北醫大	國防醫學院	
7	女生組	一般組	預	12月13日	三	12:00	東華大學	5	1	陽明交大	國防醫學院	
8	女生組	一般組	預	12月13日	三	13:30	世新大學	6	4	臺北醫大	國防醫學院	
9	女生組	一般組	預	12月13日	三	15:00	佛光大學	2	3	國防醫學院	國防醫學院	
10	女生組	一般組	預	12月14日	四	12:00	佛光大學	2	4	臺北醫大	國防醫學院	
11	女生組	一般組	預	12月14日	四	13:30	東華大學	5	6	世新大學	國防醫學院	
12	女生組	一般組	預	12月14日	四	15:00	陽明交大	1	3	國防醫學院	國防醫學院	
13	女生組	一般組	預	12月15日	五	12:00	陽明交大	1	2	佛光大學	國防醫學院	
14	女生組	一般組	預	12月15日	五	13:30	臺北醫大	4	5	東華大學	國防醫學院	
15	女生組	一般組	預	12月15日	五	15:00	世新大學	6	3	國防醫學院	國防醫學院	

中華民國大專校院 112 學年度籃球運動聯賽賽程表

一般女生組 北二區 A 組 (預賽) (6 隊)

場次	組別	級別	賽別	比賽日期	星期	比賽時間	(白)比賽隊伍		比賽隊伍(深)		比賽地點	比賽成績	獲勝隊伍
1	女生組	一般組	預	12月16日	六	13:00	大同大學	6	3	慈濟科大	臺北護大		
2	女生組	一般組	預	12月16日	六	14:30	宜蘭大學	4	5	馬偕護專	臺北護大		
3	女生組	一般組	預	12月16日	六	16:00	臺北護大	1	2	臺北科大	臺北護大		
4	女生組	一般組	預	12月17日	日	13:00	馬偕護專	5	1	臺北護大	臺北護大		
5	女生組	一般組	預	12月17日	日	14:30	大同大學	6	4	宜蘭大學	臺北護大		
6	女生組	一般組	預	12月17日	日	16:00	臺北科大	2	3	慈濟科大	臺北護大		
7	女生組	一般組	預	12月18日	一	15:30	慈濟科大	3	5	馬偕護專	臺北護大		
8	女生組	一般組	預	12月18日	一	17:00	宜蘭大學	4	1	臺北護大	臺北護大		
9	女生組	一般組	預	12月18日	一	18:30	大同大學	6	2	臺北科大	臺北護大		
10	女生組	一般組	預	12月19日	二	15:30	臺北科大	2	4	宜蘭大學	臺北護大		
11	女生組	一般組	預	12月19日	二	17:00	馬偕護專	5	6	大同大學	臺北護大		
12	女生組	一般組	預	12月19日	二	18:30	臺北護大	1	3	慈濟科大	臺北護大		
13	女生組	一般組	預	12月20日	三	15:30	慈濟科大	3	4	宜蘭大學	臺北護大		
14	女生組	一般組	預	12月20日	三	17:00	臺北科大	2	5	馬偕護專	臺北護大		
15	女生組	一般組	預	12月20日	三	18:30	臺北護大	1	6	大同大學	臺北護大		

中華民國大專校院 112 學年度籃球運動聯賽賽程表

一般女生組 北二區 B 組 (預賽) (6 隊)

場次	組別	級別	賽別	比賽日期	星期	比賽時間	(白)比賽隊伍		比賽隊伍(深)		比賽地點	比賽成績	獲勝隊伍
1	女生組	一般組	預	12月11日	一	13:00	臺灣師大	3	4	臺北大學	東吳大學		
2	女生組	一般組	預	12月11日	一	14:30	淡江大學	2	5	北市大學	東吳大學		
3	女生組	一般組	預	12月11日	一	16:00	東吳大學	1	6	慈濟大學	東吳大學		
4	女生組	一般組	預	12月12日	二	13:00	淡江大學	2	3	臺灣師大	東吳大學		
5	女生組	一般組	預	12月12日	二	17:00	北市大學	5	1	東吳大學	東吳大學		
6	女生組	一般組	預	12月12日	二	18:30	慈濟大學	6	4	臺北大學	東吳大學		
7	女生組	一般組	預	12月13日	三	13:00	淡江大學	2	4	臺北大學	東吳大學		
8	女生組	一般組	預	12月13日	三	14:30	東吳大學	1	3	臺灣師大	東吳大學		
9	女生組	一般組	預	12月13日	三	16:00	北市大學	5	6	慈濟大學	東吳大學		
10	女生組	一般組	預	12月14日	四	13:00	臺北大學	4	1	東吳大學	東吳大學		
11	女生組	一般組	預	12月14日	四	14:30	慈濟大學	6	2	淡江大學	東吳大學		
12	女生組	一般組	預	12月14日	四	16:00	臺灣師大	3	5	北市大學	東吳大學		
13	女生組	一般組	預	12月15日	五	13:00	臺北大學	4	5	北市大學	東吳大學		
14	女生組	一般組	預	12月15日	五	14:30	慈濟大學	6	3	臺灣師大	東吳大學		
15	女生組	一般組	預	12月15日	五	16:00	東吳大學	1	2	淡江大學	東吳大學		

中華民國大專校院 112 學年度籃球運動聯賽賽程表

一般女生組 第二區 (預賽) (6 隊)

場次	組別	級別	賽別	比賽日期	星期	比賽時間	(白)比賽隊伍	比賽隊伍(深)	比賽地點	比賽成績	獲勝隊伍
1	女生組	一般組	預	12月4日	一	12:00	長庚大學	3 4 元智大學	清華大學		
2	女生組	一般組	預	12月4日	一	13:30	國立體大	2 5 國防大學	清華大學		
3	女生組	一般組	預	12月4日	一	15:00	清華大學	1 6 陸軍專校	清華大學		
4	女生組	一般組	預	12月5日	二	12:00	國立體大	2 3 長庚大學	清華大學		
5	女生組	一般組	預	12月5日	二	13:30	陸軍專校	6 4 元智大學	清華大學		
6	女生組	一般組	預	12月5日	二	15:00	國防大學	5 1 清華大學	清華大學		
7	女生組	一般組	預	12月6日	三	12:00	長庚大學	3 5 國防大學	清華大學		
8	女生組	一般組	預	12月6日	三	13:30	元智大學	4 1 清華大學	清華大學		
9	女生組	一般組	預	12月6日	三	15:00	陸軍專校	6 2 國立體大	清華大學		
10	女生組	一般組	預	12月7日	四	12:00	清華大學	1 3 長庚大學	清華大學		
11	女生組	一般組	預	12月7日	四	13:30	國防大學	5 6 陸軍專校	清華大學		
12	女生組	一般組	預	12月7日	四	15:00	國立體大	2 4 元智大學	清華大學		
13	女生組	一般組	預	12月8日	五	12:00	陸軍專校	6 3 長庚大學	清華大學		
14	女生組	一般組	預	12月8日	五	13:30	元智大學	4 5 國防大學	清華大學		
15	女生組	一般組	預	12月8日	五	15:00	清華大學	1 2 國立體大	清華大學		

中華民國大專校院 112 學年度籃球運動聯賽賽程表

一般女生組 中一區 (預賽) (7 隊)

場次	組別	級別	賽別	比賽日期	星期	比賽時間	(白)比賽隊伍	比賽隊伍(深)	比賽地點	比賽成績	獲勝隊伍
1	女生組	一般組	預	12月16日	六	12:00	嶺東科大 2	7 亞洲大學	亞洲大學		
2	女生組	一般組	預	12月16日	六	13:30	中國醫大 6	3 朝陽科大	亞洲大學		
3	女生組	一般組	預	12月16日	六	15:00	中正大學 4	5 雲林科大	亞洲大學		
4	女生組	一般組	預	12月17日	日	12:00	朝陽科大 3	1 成功大學	亞洲大學		
5	女生組	一般組	預	12月17日	日	13:30	雲林科大 5	6 中國醫大	亞洲大學		
6	女生組	一般組	預	12月17日	日	15:00	亞洲大學 7	4 中正大學	亞洲大學		
7	女生組	一般組	預	12月18日	一	12:00	成功大學 1	2 嶺東科大	亞洲大學		
8	女生組	一般組	預	12月18日	一	13:30	朝陽科大 3	5 雲林科大	亞洲大學		
9	女生組	一般組	預	12月18日	一	15:00	中國醫大 6	7 亞洲大學	亞洲大學		
10	女生組	一般組	預	12月19日	二	12:00	雲林科大 5	1 成功大學	亞洲大學		
11	女生組	一般組	預	12月19日	二	13:30	亞洲大學 7	3 朝陽科大	亞洲大學		
12	女生組	一般組	預	12月19日	二	15:00	嶺東科大 2	4 中正大學	亞洲大學		
13	女生組	一般組	預	12月20日	三	12:00	中國醫大 6	2 嶺東科大	亞洲大學		
14	女生組	一般組	預	12月20日	三	13:30	亞洲大學 7	5 雲林科大	亞洲大學		
15	女生組	一般組	預	12月20日	三	15:00	中正大學 4	1 成功大學	亞洲大學		
16	女生組	一般組	預	12月21日	四	12:00	成功大學 1	7 亞洲大學	亞洲大學		
17	女生組	一般組	預	12月21日	四	13:30	中國醫大 6	4 中正大學	亞洲大學		
18	女生組	一般組	預	12月21日	四	15:00	嶺東科大 2	3 朝陽科大	亞洲大學		
19	女生組	一般組	預	12月22日	五	12:00	雲林科大 5	2 嶺東科大	亞洲大學		
20	女生組	一般組	預	12月22日	五	13:30	朝陽科大 3	4 中正大學	亞洲大學		
21	女生組	一般組	預	12月22日	五	15:00	成功大學 1	6 中國醫大	亞洲大學		

中華民國大專校院 112 學年度籃球運動聯賽

一般女生組 中二區 A 組 (預賽) (4 隊)

場次	組別	級別	賽別	比賽日期	星期	比賽時間	(白)比賽隊伍	比賽隊伍(深)	比賽地點	比賽成績	獲勝隊伍
1	女生組	一般組	預	12月11日	一	15:00	僑光科大	1 4	臺中教大	僑光科大	
2	女生組	一般組	預	12月11日	一	16:30	逢甲大學	2 3	中山醫大	僑光科大	
3	女生組	一般組	預	12月12日	二	15:00	中山醫大	3 1	僑光科大	僑光科大	
4	女生組	一般組	預	12月12日	二	16:30	臺中教大	4 2	逢甲大學	僑光科大	
5	女生組	一般組	預	12月13日	三	15:00	中山醫大	3 4	臺中教大	僑光科大	
6	女生組	一般組	預	12月13日	三	16:30	僑光科大	1 2	逢甲大學	僑光科大	

中華民國大專校院 112 學年度籃球運動聯賽

一般女生組 中二區 B 組 (預賽) (4 隊)

場次	組別	級別	賽別	比賽日期	星期	比賽時間	(白)比賽隊伍	比賽隊伍(深)	比賽地點	比賽成績	獲勝隊伍
1	女生組	一般組	預	12月13日	三	18:00	臺中科大	1 4	弘光科大	僑光科大	
2	女生組	一般組	預	12月13日	三	19:30	東海大學	2 3	彰化師大	僑光科大	
3	女生組	一般組	預	12月14日	四	15:00	彰化師大	3 1	臺中科大	僑光科大	
4	女生組	一般組	預	12月14日	四	16:30	弘光科大	4 2	東海大學	僑光科大	
5	女生組	一般組	預	12月15日	五	15:00	彰化師大	3 4	弘光科大	僑光科大	
6	女生組	一般組	預	12月15日	五	16:30	臺中科大	1 2	東海大學	僑光科大	

中華民國大專校院 112 學年度籃球運動聯賽賽程表

一般女生組 第五區 A 組 (預賽) (6 隊)

場次	組別	級別	賽別	比賽日期	星期	比賽時間	(白)比賽隊伍		比賽隊伍(深)		比賽地點	比賽成績	獲勝隊伍
1	女生組	一般組	預	12月9日	六	15:00	實踐大學	1	6	臺東大學	高醫大學		
2	女生組	一般組	預	12月9日	六	16:20	高醫大學	2	5	大仁科大	高醫大學		
3	女生組	一般組	預	12月9日	六	17:40	輔英科大	3	4	中山大學	高醫大學		
4	女生組	一般組	預	12月10日	日	15:00	臺東大學	6	4	中山大學	高醫大學		
5	女生組	一般組	預	12月10日	日	16:20	高醫大學	2	3	輔英科大	高醫大學		
6	女生組	一般組	預	12月10日	日	17:40	大仁科大	5	1	實踐大學	高醫大學		
7	女生組	一般組	預	12月11日	一	17:40	臺東大學	6	2	高醫大學	高醫大學		
8	女生組	一般組	預	12月11日	一	19:00	中山大學	4	1	實踐大學	高醫大學		
9	女生組	一般組	預	12月11日	一	20:20	輔英科大	3	5	大仁科大	高醫大學		
10	女生組	一般組	預	12月12日	二	17:40	實踐大學	1	3	輔英科大	高醫大學		
11	女生組	一般組	預	12月12日	二	19:00	大仁科大	5	6	臺東大學	高醫大學		
12	女生組	一般組	預	12月12日	二	20:20	高醫大學	2	4	中山大學	高醫大學		
13	女生組	一般組	預	12月13日	三	17:40	臺東大學	6	3	輔英科大	高醫大學		
14	女生組	一般組	預	12月13日	三	19:00	中山大學	4	5	大仁科大	高醫大學		
15	女生組	一般組	預	12月13日	三	20:20	實踐大學	1	2	高醫大學	高醫大學		

中華民國大專校院 112 學年度籃球運動聯賽賽程表

一般女生組 第五區 B 組 (預賽) (7 隊)

場次	組別	級別	賽別	比賽日期	星期	比賽時間	(白)比賽隊伍		比賽隊伍(深)		比賽地點	比賽成績	獲勝隊伍
1	女生組	一般組	預	12月4日	一	13:30	陸軍官校	2	7	高雄師大	屏東大學		
2	女生組	一般組	預	12月4日	一	15:00	屏東大學	6	3	高雄大學	屏東大學		
3	女生組	一般組	預	12月4日	一	16:30	高餐大學	4	5	文藻大學	屏東大學		
4	女生組	一般組	預	12月5日	二	13:30	高雄師大	7	1	高雄科大	屏東大學		
5	女生組	一般組	預	12月5日	二	15:00	文藻大學	5	2	陸軍官校	屏東大學		
6	女生組	一般組	預	12月5日	二	16:30	高雄大學	3	4	高餐大學	屏東大學		
7	女生組	一般組	預	12月6日	三	13:30	高雄科大	1	3	高雄大學	屏東大學		
8	女生組	一般組	預	12月6日	三	15:00	陸軍官校	2	4	高餐大學	屏東大學		
9	女生組	一般組	預	12月6日	三	16:30	屏東大學	6	7	高雄師大	屏東大學		
10	女生組	一般組	預	12月7日	四	13:30	屏東大學	6	4	高餐大學	屏東大學		
11	女生組	一般組	預	12月7日	四	15:00	文藻大學	5	1	高雄科大	屏東大學		
12	女生組	一般組	預	12月7日	四	16:30	高雄大學	3	7	高雄師大	屏東大學		
13	女生組	一般組	預	12月8日	五	13:30	陸軍官校	2	6	屏東大學	屏東大學		
14	女生組	一般組	預	12月8日	五	15:00	高雄大學	3	5	文藻大學	屏東大學		
15	女生組	一般組	預	12月8日	五	16:30	高餐大學	4	1	高雄科大	屏東大學		
16	女生組	一般組	預	12月9日	六	13:30	高雄科大	1	6	屏東大學	屏東大學		
17	女生組	一般組	預	12月9日	六	15:00	高雄師大	7	5	文藻大學	屏東大學		
18	女生組	一般組	預	12月9日	六	16:30	陸軍官校	2	3	高雄大學	屏東大學		
19	女生組	一般組	預	12月10日	日	13:30	文藻大學	5	6	屏東大學	屏東大學		
20	女生組	一般組	預	12月10日	日	15:00	高雄師大	7	4	高餐大學	屏東大學		
21	女生組	一般組	預	12月10日	日	16:30	高雄科大	1	2	陸軍官校	屏東大學		

中華民國大專校院 112 學年度籃球運動聯賽

籃球隊職員名單

公開男生組第一級 共 16 所學校

校名：國立政治大學(0001)

校址：[11605] 臺北市文山區指南路二段 64 號

聯絡人/電話：高鈺茹/02-2938-7087

校長：李蔡彥

體育室(組)主任：王清欉

領隊：姜豐年

總教練：陳子威

教練：范耿祥、孫秉宏、黃子軒

體能指導員：王昱中

運動防護員：廖期新

管理：侯碩

隊長：(0)莫巴耶

(0)莫巴耶 (1)廖本謙 (2)徐得祈 (7)游艾喆 (8)李允傑 (9)莊朝勝
(10)宋昕濤 (12)林子皓 (13)鄒子義 (16)鍾理翔 (23)吳志鏞 (32)波波卡
(34)莫斯塔發 (35)杜拉米 (42)王凱裕

校名：國立臺灣師範大學(0004)

校址：[10610] 臺北市大安區和平東路一段 162 號

聯絡人/電話：吳家慧/02-77493179(體育室)

校長：吳正己

體育室(組)主任：李佳融

領隊：季力康

總教練：李秉鴻

教練：許庭瑜、曾智宏、何仁育

體能指導員：張晏慈

運動防護員：陳又萍

管理：林芄均

隊長：(11)尹麒綸

(0)林韋愷 (1)劉律世 (3)魏芄禾 (5)潘彥愷 (6)黃書恩 (7)彭柏樺
(8)許謙彧 (9)吳可安 (11)尹麒綸 (12)林心翔 (13)陳致翰 (14)曾信武
(15)廖宣淇 (16)李念祥 (22)陳皇宇 (29)李俊廷 (34)王家昌 (99)黃上銘

校名：國立高雄師範大學(0014)

校址：[80201] 高雄市苓雅區和平一路 116 號

聯絡人/電話：陳俊揚/07-7172930

校長：王政彥

體育室(組)主任：潘倩玉

領隊：王政彥

總教練：徐耀輝

教練：無

體能指導員：游秀晴

運動防護員：宋逸強

管理：無

隊長：(0)魏葭哲

(0)魏葭哲 (1)游軒瑋 (2)江品諺 (7)王語烽 (10)吳祐承 (11)葉浩東
(12)洪偉峻 (16)蔣岱佑 (25)李又成 (77)朱育君

校名：國立臺灣科技大學(0022)

校址：[10607] 臺北市大安區基隆路四段 43 號

聯絡人/電話：翁睿忱/27376912

校長：顏家鈺

體育室(組)主任：簡桂彬

領隊：顏家鈺

總教練：李永祥

教練：倪學謙、范士恩

體能指導員：黃奕翔

運動防護員：林儀佳

管理：蕭詠蓓

隊長：(8)汪哲宇

(2)黃培鑫 (4)劉書維 (5)鄭皓哲 (6)林嘉隆 (7)嚴世傑 (8)汪哲宇
(9)蘇韋綸 (11)杜帛鴻 (12)劉亦晨 (13)蔣奇恩 (17)王德禹 (19)張智昕
(20)黃鉞恩 (21)林展丞 (23)林子桓 (27)Vincenzo
Augusto Varela
Ferrari

中華民國大專校院 112 學年度籃球運動聯賽

籃球隊職員名單

公開男生組第一級

校名：國立臺灣藝術大學(0029)

校址：[22058] 新北市板橋區大觀路一段 59 號

聯絡人/電話：劉詩可/0933062335

校長：鐘世凱

體育室(組)主任：溫延傑

領隊：鐘世凱

總教練：葛記豪

教練：李伯倫、黃柏偉、陳碧峰

體能指導員：彭若鈴

運動防護員：張馭琳

管理：溫延傑

隊長：(7)余維豪

(0)范智堯

(1)潘陳睿豐

(2)王威翔

(3)黃浚捷

(5)洪瑋哲

(6)黃濬彥

(7)余維豪

(8)徐堂琪

(9)羅冠洧

(10)黃任擘

(12)林恩祈

(13)Robey

Phoenix Hue

(15)黃羿綸

(25)梁瀚

(26)SMITH

(36)陳宏恩

(66)林玟丞

JONATHAN

MATTHEW

校名：國立虎尾科技大學(0033)

校址：[63201] 雲林縣虎尾鎮文化路 64 號

聯絡人/電話：蔡協哲/05-6315283

校長：張信良

體育室(組)主任：簡瑞宇

領隊：王建榮

總教練：盧譽誠

教練：黃君友、楊雅惠、龍弘元

體能指導員：林軒宇

運動防護員：吳宇祐

管理：李世政

隊長：(37)馬克斯

(1)林明暉

(3)陳冠嘉

(4)希圖

(6)王鈞聖

(7)帝亞姆

(8)柯舜凱

(9)鞠丞哲

(10)雷燁斯

(11)劉建平

(12)江智瑋

(14)李祐哲

(15)洪柏霖

(20)衛冠宇

(23)喬納森

(28)洪迎凱

(35)萊恩遠

(37)馬克斯

(77)李定謀

校名：國立體育大學(0044)

校址：[33301] 桃園市龜山區文化一路 250 號

聯絡人/電話：龔榮堂/(03)3283201#8623

校長：邱炳坤

體育室(組)主任：龔榮堂體育長

領隊：湯文慈

總教練：桑茂森

教練：無

體能指導員：陳德儒

運動防護員：吳侑庭

管理：劉依姮

隊長：(34)徐宇輝

(0)林睿軒

(2)杜家嶽

(4)孟遠

(7)陳冠中

(8)解書懿

(10)胡晉豪

(11)陳力生

(12)戴辰諺

(13)張祐瑋

(15)廖偉皓

(18)李世瑞

(33)陳家豪

(34)徐宇輝

(39)黃偉程

(55)戴翊

(68)許廷歲

(77)陳定雱

(99)謝葉俊祥

校名：國立臺灣體育運動大學(0049)

校址：[40404] 臺中市北區雙十路一段 16 號

聯絡人/電話：林玉雯/04-22213108#1108

校長：許光熙

體育室(組)主任：張簡坤明

領隊：吳忠政

總教練：田本玉

教練：劉繼舉、林彥廷

體能指導員：無

運動防護員：錢泓霖

管理：Robert Patrick Gonzalez

隊長：(8)林祖賢

(0)魏子雲

(1)郭俊言

(2)陳建豪

(3)黃子威

(5)謝侄豈

(6)曹振輝

(7)周思佑

(8)林祖賢

(9)黃詠傳

(11)張佑晨

(12)羅楷翔

(13)王信勝

(14)王禹承

(17)羅伯特

(19)游翔富

(21)郭家洋

(24)張志豪

(66)陳宏維

中華民國大專校院 112 學年度籃球運動聯賽

籃球隊職員名單

公開男生組第一級

校名：輔仁大學(1002)

校址：[24205] 新北市新莊區中正路 510 號

聯絡人/電話：黃柏芳/02-29053252

校長：江漢聲

體育室(組)主任：何健章

領隊：何健章

總教練：楊哲宜

教練：李雲翔、顏行書、陳國文

體能指導員：楊致寬

運動防護員：宋政諒

管理：林旻潔

隊長：(14)莊博元

(00)陳冠綸 (0)葉羿宏 (1)潘建宏 (2)莊瑋杰 (4)林冠融 (5)張傑程
(6)江均 (10)凱德爾 (12)威爾森 (13)陳柏丞 (14)莊博元 (25)陳慶達
(30)陳晉垣 (35)黃致銘 (49)彭冠綸 (52)山米爾 (66)李譽宸 (79)鄭懷謙

校名：中國文化大學(1006)

校址：[11114] 臺北市士林區華岡路 55 號 503 室

聯絡人/電話：楊貴羽/0228610511*16602

校長：王子奇

體育室(組)主任：黃士魁

領隊：黃士魁

總教練：羅興樑

教練：陳暉、簡名豪

體能指導員：賴建廷

運動防護員：王道項

管理：郭子儀

隊長：(12)黃冠維

(0)楊保羅 (1)黃志恩 (3)張弘易 (5)邱汶翰 (6)李宸鎰 (7)楊皓韋
(8)巫紹齊 (10)楊張祐誠 (11)蕭晟傑 (12)黃冠維 (13)郭嘉安 (17)王宥皓
(25)JOHN AMEH PETERS (29)張士文 (31)Aku Yusuf Makkii (52)Ajou Adup (59)吳宇澤 (66)呂俊佑

校名：義守大學(1014)

校址：[84001] 高雄市大樹區三和里學城路一段 1 號

聯絡人/電話：王建鴻/0958223177

校長：古源光

體育室(組)主任：宋一夫

領隊：吳岱栖

總教練：謝玉娟

教練：廖哲億、靳智翔、吳松蔚

體能指導員：羅金龍

運動防護員：余炎明

管理：王薇玲

隊長：(15)史承平

(0)趙子銘 (1)陳家銓 (2)辛承翰 (3)賴正棋 (4)邵盛義 (5)余祥平
(7)蒲國倫 (8)李宥騏 (9)王正文 (10)黃尹元 (12)曾銘偉 (13)林佑勳
(15)史承平 (16)柯中凱 (19)陳廷霖 (34)許展瑚 (50)黃鉞融

校名：世新大學(1015)

校址：[11604] 臺北市文山區木柵路一段 17 巷 1 號

聯絡人/電話：饒玉珺/02-22368225#83062

校長：陳清河

體育室(組)主任：楊孫錦

領隊：呂龍麒

總教練：何正峰

教練：陳泫宇、王宣雲

體能指導員：黃慶旻

運動防護員：莊捷智

管理：吳勇鋒

隊長：(4)李宗漢

(0)簡賀宇 (2)江政恩 (4)李宗漢 (5)陳將双 (6)王鼎鈞 (7)張俊生
(8)曾睦軒 (10)葉哲綸 (11)西睿 (12)李盛新 (13)周子傑 (22)沙巴斯丁
(23)庫克 (24)阿布拉 (26)唐彥景 (50)廖偉鈺 (69)劉宥僊 (80)吳柏林

中華民國大專校院 112 學年度籃球運動聯賽

籃球隊職員名單

公開男生組第一級

校名：健行科技大學(1036)

校址：[32097] 桃園市中壢區健行路 229 號

聯絡人/電話：鄭依茹/034581196

校長：李大偉

體育室(組)主任：李惠芳

領隊：李大偉

總教練：劉孟竹

教練：沈勇傑、林沛岑、吳岱豪

體能指導員：范志雲

運動防護員：鍾嶙

管理：李惠芳

隊長：(13)劉丞勳

(0)陳禹劭 (1)恩洋 (4)張東庭 (6)徐宏瑋 (7)邱翊安 (8)陳冠廷
(9)楊皓祥 (10)黃信翔 (11)潘偉傑 (13)劉丞勳 (17)蔡宸綱 (24)史密斯
(26)史魯齊 (27)孫琦森 (40)哈特威克

校名：台南應用科技大學(1051)

校址：[71002] 臺南市永康區中正路 529 號

聯絡人/電話：何敏甄/06-2539-639

校長：楊正宏

體育室(組)主任：陳弘慶

領隊：陳弘慶

總教練：陳皇玟

教練：林書丞、陳科嘉

體能指導員：陳郁傑

運動防護員：無

管理：何敏甄

隊長：(5)周楨庭

(1)梁均彥 (3)蔡凱濤 (4)林子雋 (5)周楨庭 (6)許承暘 (7)洪瑋澤
(8)兵品緯 (9)陳淵文 (10)陳佑昇 (11)林暉翔 (12)葉宣佑 (14)江偉銘
(15)江韋成 (24)許慕華 (28)陳奕憲 (32)莫博瑋 (50)林昉德 (75)許詠森

校名：僑光科技大學(1062)

校址：[40721] 臺中市西屯區僑光路 100 號

聯絡人/電話：劉坤明/0910583870

校長：余致力

體育室(組)主任：陳嘉康

領隊：高國平

總教練：陳嘉康

教練：陳盈吉、李學林

體能指導員：屈生東

運動防護員：劉坤明

管理：廖誼印

隊長：(75)林緯樺

(1)吳政昕 (2)林宏恩 (4)陳曠豪 (5)潘念龍 (6)田振宇 (7)殷義証
(8)謝易達 (9)李御 (10)陳珀瑞 (11)林瑋晟 (12)楊洧凱 (24)Adli Najdat
(49)MILLIEN GANDY 米利恩 (75)林緯樺 (99)蔡旭捷
Bin Azwanddin

校名：中信金融管理學院(1125)

校址：[70963] 安南區台江大道三段 600 號

聯絡人/電話：李佩怡/0902095096

校長：施光訓

體育室(組)主任：江彥若

領隊：施光訓

總教練：許智超

教練：陳嘉元、蕭文豪、鄭凱錡

體能指導員：周宥文

運動防護員：何佳洛

管理：李佩怡

隊長：(10)王書府

(0)阿比伯 (2)伊磊斯巴瓦瓦隆 (4)許安 (5)劉恩任 (6)諾曼 (7)高晨峻
(8)穆清 (9)吳秉耀 (10)王書府 (14)周森 (15)戴建仰 (20)張順凱
(23)陳威宇 (25)任彥宏 (30)蔡蘭浩 (31)雷霆 (35)辛巴 (47)邱晨誼

中華民國大專校院 112 學年度籃球運動聯賽

籃球隊職員名單

公開男生組第二級第一區 共 17 所學校

校名：國立臺灣大學(0003)

校址：[10617] 臺北市大安區羅斯福路四段 1 號體育室

聯絡人/電話：朱惠敏/33665959*275

校長：陳文章

體育室(組)主任：連玉輝

領隊：林聯喜

總教練：林聯喜

教練：陳銘哲

體能指導員：王品翔

運動防護員：王奕中

管理：方昕予

隊長：(13)陳大麒

(0)楊田翊 (1)張主承 (2)陳柏亦 (3)吳東諺 (4)吳昌駿 (7)陳喆
(8)嚴振語 (10)劉柏霆 (11)林宥廷 (13)陳大麒 (15)陳華軒 (16)全品睿
(17)葛浩宇 (33)徐家樂 (34)賴煜翔 (35)陳顥之 (41)范允然 (72)蔡秉杰

校名：國立臺北大學(0017)

校址：[23741] 新北市三峽區大學路 151 號

聯絡人/電話：詹皓羽/02-86718030

校長：李承嘉

體育室(組)主任：李靜雯

領隊：李靜雯

總教練：張維仁

教練：張維仁、陳彥安、李惟恩

體能指導員：尹俊力

運動防護員：無

管理：詹皓羽

隊長：(9)黃勤倫

(0)葉關兆鈞 (2)林冠宇 (3)阮成濬 (4)葉博恩 (6)吳秩朋 (7)吳秉翰
(8)鄭又銜 (9)黃勤倫 (10)王至誠 (11)廖啟宏 (13)張庭愷 (14)黃睿群
(15)吳金睿 (20)林昱辰 (21)史昭友 (22)陳震宇 (95)蘇奕安

校名：國立臺北教育大學(0037)

校址：[10671] 臺北市大安區和平東路二段 134 號

聯絡人/電話：朱瓊翰/0920221009

校長：陳慶和

體育室(組)主任：林顯丞

領隊：蔡葉榮

總教練：楊孟翰

教練：王祈穎、鄭慧茹

體能指導員：王翰翔

運動防護員：陳彥霖

管理：蔡蘊安

隊長：(16)鄧立昕

(2)陳憲中 (3)張家瑋 (6)謝苡暘 (9)盧睿毅 (10)陳昶勳 (11)石曜瑞
(12)何宇喬 (13)呂長紘 (14)黃紹柏 (16)鄧立昕 (21)李承哲 (22)黃宥評
(24)黃振嘉 (27)林睿苒 (28)陳奕廷 (69)施庭羽

校名：國立臺北商業大學(0051)

校址：[10051] 臺北市中正區濟南路一段 321 號

聯絡人/電話：姜凱心/02-23226613

校長：任立中

體育室(組)主任：鄭豐譯

領隊：鄭豐譯

總教練：蔡宗儒

教練：李玉立、李俞麟、劉祖毓

體能指導員：王嘉吉

運動防護員：黃琪晃

管理：江越強

隊長：(10)張思遠

(2)石國駿 (3)林澐訊 (4)黃炳翔 (5)張志葦 (6)吳昶毅 (7)何建廷
(8)吳亮宏 (9)林逸強 (10)張思遠 (11)曾鈺傑 (12)李文豪 (13)臧傳崑
(14)張翰宇 (15)鍾沅廷 (33)林煒淳 (41)陳旻森

中華民國大專校院 112 學年度籃球運動聯賽

籃球隊職員名單

公開男生組第二級第一區 共 17 所學校

校名：銘傳大學(1016)

校址：[33348] 龜山區大同里德明路 5 號 (體育室)

聯絡人/電話：郭國隆/0935-293-652

校長：李選士

體育室(組)主任：丁翠苓

領隊：丁翠苓

總教練：陳錦偉

教練：高俊傑

體能指導員：王梓頌

運動防護員：歐蕙溶

管理：廖俊欽

隊長：(24)張晉誠

(0)黃志謀 (1)高栩翔 (2)黃偉傑 (3)蔡咏駘 (4)何子碩 (5)王子誌
(6)葛建芄 (7)蔡榮文 (8)李宸彥 (10)李毓麟 (12)林子軒 (13)官立晟
(14)連浚宇 (17)Shamore (18)吳兆祐 (23)MICHAEL (24)張晉誠 (27)邱延安

校名：實踐大學(1017)

校址：[10462] 臺北市中山區大直街 70 號

聯絡人/電話：饒家瑞/25381111#3812

校長：丁斌首

體育室(組)主任：洪大程

領隊：丁斌首

總教練：謝明翰

教練：周育賢、黃典裕

體能指導員：無

運動防護員：林姝岑

管理：林佳穎

隊長：(6)黃謙介

(1)蘇立辰 (4)陳昶豪 (5)商逢沅 (6)黃謙介 (7)王珏浩 (9)陳學儒
(10)蔡宗修 (11)陳楊中 (12)陳立堯 (13)李文懷 (15)陳俊廷 (16)林昱全
(17)連韋翔 (22)葉君緯 (33)邱泓愷 (76)羅彭暘 (77)許超強 (99)張誌豪

校名：真理大學(1021)

校址：[25103] 新北市淡水區真理街 32 號

聯絡人/電話：黃至論/0928560939

校長：陳奇銘

體育室(組)主任：陳文英

領隊：陳志成

總教練：李麗瓊

教練：林信宏

體能指導員：無

運動防護員：無

管理：黃至論

隊長：(12)涂致棋

(00)李俞宏 (3)劉銘川 (6)何睿恩 (7)蘇宇平 (8)林逸家 (9)李旻軒
(11)嚴皓維 (12)涂致棋 (14)左從頤 (23)董宸宇 (24)莊鈞傑 (30)陳培熏
(77)游登峰 (91)林俊佑

校名：龍華科技大學(1030)

校址：[33306] 桃園市龜山區萬壽路一段 300 號

聯絡人/電話：洪升呈/0922343579

校長：葛自祥

體育室(組)主任：洪升呈

領隊：洪升呈

總教練：邵暉浩

教練：林金榜、林杰揚

體能指導員：曾柏璋

運動防護員：蔡雅雯

管理：謝秉諭

隊長：(15)林鼎峰

(4)陳灝仁 (7)張洪宇 (8)廖原祥 (11)廖胤辰 (12)陳稚允 (13)王中凱
(15)林鼎峰 (17)黃光鼎 (26)劉皓瑋 (27)賴楷文

中華民國大專校院 112 學年度籃球運動聯賽

籃球隊職員名單

公開男生組第二級第一區 共 17 所學校

校名：佛光大學(1050)

校址：[26247] 宜蘭縣礁溪鄉林美村林尾路 160 號

聯絡人/電話：周玉梅/0908097662

校長：何卓飛 體育室(組)主任：周俊三 領隊：何卓飛
總教練：周俊三 教練：周玉梅 體能指導員：張弼宸
運動防護員：無 管理：周昭葳 隊長：(34)陳柏丞
(0)賴宏仁 (1)方冠中 (2)鍾岳晉 (3)高志安 (4)黃世成 (6)陳柏榮
(7)陳聖恩 (8)林辰諭 (9)黃仲維 (10)陳明詮 (11)高正明 (12)洪浩倫
(13)謝峻昇 (19)雷尚達 (20)蔡期宇 (21)葉俊彥 (22)張國誠 (34)陳柏丞

校名：東南科技大學(1056)

校址：[22202] 新北市深坑區北深路三段 152 號

聯絡人/電話：陳怡蓓/02-86625850

校長：李清吟 體育室(組)主任：張玉治 領隊：董益吾
總教練：宋校年 教練：張玉治 體能指導員：魏啟弘
運動防護員：林慧美 管理：陳怡蓓 隊長：(9)鄧政璋
(00)崔勝凱 (1)劉建均 (4)謝偉杰 (5)黃杰倫 (6)李柏廷 (7)張峻豪
(8)彭浩庭 (9)鄧政璋 (10)何政庭 (11)陳昱達 (12)陳傳鎧 (13)孟令傑
(14)李奕揚 (17)張景翔 (20)林俊利 (26)沈恩友 (93)陳祐庠 (99)黃唯剛

校名：臺北城市科技大學(1071)

校址：[11202] 臺北市北投區學園路 2 號

聯絡人/電話：邱嘉宏/0921808291

校長：馮美瑜 體育室(組)主任：體育室主任 陳寅全 領隊：陳寅全
寅全
總教練：傅姿伶 教練：江宇翔 體能指導員：劉柏涓
運動防護員：無 管理：賴眉好 隊長：(68)楊承翰
(3)汪宇皓 (4)許敬宗 (6)鄭詠瀚 (7)尹平 (8)徐育唯 (12)吳守程
(13)范智傑 (14)楊智盛 (15)李俊希 (23)黃旻賢 (24)劉翰聲 (27)彭建霖
(35)張赫 (66)楊宏翔 (67)楊宏威 (68)楊承翰 (69)凌新展

校名：醒吾科技大學(1073)

校址：[24452] 新北市林口區粉寮路一段 101 號

聯絡人/電話：王金城/0935518174

校長：陳義文 體育室(組)主任：盧正崇 領隊：陳寶億
總教練：黃志才 教練：王金城、孫崇軒、李愷諺 體能指導員：郭適福
運動防護員：賴紫翎 管理：薛靜妮 隊長：(24)陳梓傑
(0)劉智元 (1)鄭捷 (2)陳翰 (6)林展右 (7)仲俊威 (8)蔡明峻
(10)加納·諾瓦 (12)蔡佳城 (15)李謹安 (22)陳冠穎 (24)陳梓傑 (31)程志皓
(77)卓彥頡 (88)曾則貴 (99)陳彥文

中華民國大專校院 112 學年度籃球運動聯賽

籃球隊職員名單

公開男生組第二級第一區 共 17 所學校

校名：華夏科技大學(1076)

校址：[23568] 新北市中和區工專路 111 號

聯絡人/電話：戴憲維/8941-5100#1367

校長：陳錫圭

體育室(組)主任：蔡尚明

領隊：陳錫圭

總教練：謝鎮陽

教練：朱寶明、詹國良

體能指導員：無

運動防護員：無

管理：詹國良

隊長：(10)王俊凱

(0)黃明強 (3)余晉昂 (4)馮柏文 (7)陳定凱

(8)黃以牧 (10)王俊凱

(12)吳濬惟 (16)李育倫 (22)柳慶陽 (34)張晰鈞

校名：宏國德霖科技大學(1179)

校址：[23654] 新北市土城區青雲路 380 巷 1 號

聯絡人/電話：體育室/02-22733567 轉 605

校長：羅清水

體育室(組)主任：邱豐傑

領隊：羅清水

總教練：蕭宇翔

教練：方家豪

體能指導員：潘泳村

運動防護員：連心鈞

管理：蔡昆和

隊長：(33)連軒德

(1)許瀚承 (4)陳志安 (5)邱翊誠 (7)陳子明

(8)劉韋辰 (10)何子宇

(11)呂明澤 (28)莊秉睿 (33)連軒德 (38)李至洋

(45)蘇可安 (46)吳昌樺

(69)胡宸愷 (70)謝仰騏 (76)彭竣宥 (77)李韋宏

(88)林振宏 (99)萬誌軒

校名：黎明技術學院(1183)

校址：[24305] 新北市泰山區泰林路三段 22 號

聯絡人/電話：張麗卿/0918001557

校長：林明芳

體育室(組)主任：張麗卿

領隊：林明芳

總教練：吳建龍

教練：郭為瀚、陳昱甫

體能指導員：陳業凱

運動防護員：無

管理：林柏仰

隊長：(4)彭彥翔

(0)巢醒釗 (1)張佑齊 (3)曾文揚 (4)彭彥翔

(5)阿克特 (6)李承恩

(7)李振璋 (8)陳宗揚 (9)范筱林 (10)胡業脩

(11)施勤亨 (12)邱家正

(13)簡士凱 (14)章鍾毓 (16)王晟霖 (17)黃志揚

(23)何建幟 (32)希古

校名：台北海洋科技大學(1197)

校址：[111] 臺北市士林區延平北路九段 212 號

聯絡人/電話：謝聿鈞/2810-9999 分機 2247

校長：林俊彥

體育室(組)主任：倪子翔

領隊：林俊彥

總教練：張鈞涓

教練：王聖文、黃偉齊

體能指導員：范姜毅

運動防護員：施凱

管理：陳盈淳

隊長：(5)陳宇翔

(00)陳冠成 (3)馬宇哲 (4)徐冠璋 (5)陳宇翔

(8)陳冠宇 (9)余志祥

(10)費昱融 (12)陳昱嘉 (13)潘鵬宇 (15)蔣博薰

(18)邱慶華 (27)林茂杰

(69)陳奕達 (81)江愷恩

中華民國大專校院 112 學年度籃球運動聯賽

籃球隊職員名單

公開男生組第二級第一區 共 17 所學校

校名：臺北市立大學(3002)

校址：[10048] 臺北市中正區愛國西路 1 號

聯絡人/電話：謝志鴻/28718288

校長：邱英浩

體育室(組)主任：劉德智

領隊：林啟川

總教練：范志雲

教練：楊子慶

體能指導員：趙德

運動防護員：陳璋哲

管理：林傳傑

隊長：(5)曾頌翔

(0)王景初

(4)吳士麒

(5)曾頌翔

(6)陳鴻進

(7)以撒.比漾

(8)林經倫

(10)馬友程

(12)梁文杰

(13)潘柏彥

(15)王鈞翔

(17)達努巴克察
吾魯督

(21)朱昱丞

(22)許皓洋

(25)格林羅素

(27)郝以風

(30)張翟恩

(39)王幼恩

(66)陳鏡名

中華民國大專校院 112 學年度籃球運動聯賽

籃球隊職員名單

公開男生組第二級第二區 共 8 所學校

校名：國立清華大學(0002)

校址：[30013] 新竹市東區光復路二段 101 號

聯絡人/電話：陳郁慈/03-5715131#34675

校長：高為元

體育室(組)主任：陳國華

領隊：饒達仁

總教練：謝佩君

教練：蔡連生、謝文偉

體能指導員：無

運動防護員：王勻妤

管理：鄭子瑄

隊長：(2)陳劭璋

(1)沈東君 (2)陳劭璋 (3)沈博暘 (6)向展慶 (7)陳浩 (8)連翊安
(9)熊恩毅 (10)余明璠 (11)周昕翰 (12)董少霖 (14)謝承佑 (17)江京騁
(20)林子祺 (24)林育同 (25)王詳鈞 (30)郭宇翔 (35)李佑宸 (43)邱亮

校名：國立陽明交通大學(0007)

校址：[30010] 新竹市東區大學路 1001 號

聯絡人/電話：蕭伊喬/03-5712121*51002

校長：林奇宏

體育室(組)主任：王志全

領隊：王志全

總教練：陳忠強

教練：張家綸

體能指導員：柯立偉

運動防護員：無

管理：羅佳華

隊長：(3)宋禹禎

(3)宋禹禎 (4)吳承濬 (5)黃鉉賀 (7)周瑞安 (9)李品弈 (10)曾亮
(13)林子弘 (14)洪偉宸 (15)蘇育民 (18)盧柏叡 (20)郭愷 (27)黃崇宇
(35)李坤修 (44)周子青

校名：國立中央大學(0008)

校址：[32001] 桃園市中壢區中南路 300 號

聯絡人/電話：吳治翰/03-4267128

校長：周景揚

體育室(組)主任：張哲千

領隊：劉正毓

總教練：施建廷

教練：無

體能指導員：鍾紋綾

運動防護員：呂伊晴

管理：陳洛涵

隊長：(15)周恩傑

(00)張睿承 (0)呂振霆 (1)黃立德 (3)謝文豪 (7)徐上哲 (8)黃彥哲
(9)黃永瀚 (10)歐立揚 (11)施君穎 (12)蔡書宇 (13)雷至誠 (14)楊霆軒
(15)周恩傑 (25)王昱升 (26)曹敬弦 (35)洪浩綱 (39)林子聖 (45)謝瑩諭

校名：中原大學(1004)

校址：[32023] 桃園市中壢區中北路 200 號

聯絡人/電話：袁穎婕/03-265-1621

校長：李英明

體育室(組)主任：陳克舟

領隊：陳克舟

總教練：陳建廷

教練：蔡峻銘、張智峰、徐永濬

體能指導員：陳俐穎

運動防護員：王恩洋

管理：鄭世義

隊長：(3)張凱茗

(00)陳維哲 (0)張仲毅 (2)曾柏捷 (3)張凱茗 (4)陳恩 (7)劉佑煒
(8)李承謙 (10)楊文帥 (11)高宏恩 (12)王承邨 (13)黃彥綸 (14)林奕勳
(15)許晟碩 (17)韓子芄 (18)張嘉麒 (22)林均澄 (23)林俊嘉 (24)陳皓宇

中華民國大專校院 112 學年度籃球運動聯賽

籃球隊職員名單

公開男生組第二級第二區 共 8 所學校

校名：中華大學(1011)

校址：[30012] 新竹市香山區東香里五福路二段 707 號

聯絡人/電話：陳靜如/0934315315

校長：劉維琪 體育室(組)主任：邵心平 領隊：邵心平
總教練：陳俊璋 教練：無 體能指導員：無
運動防護員：無 管理：陳靜如 隊長：(17)宋禎皓
(1)劉哲瑋 (3)高嘉璇 (5)楊懿東 (6)陳善恆 (8)蘇家陞 (9)許峻詠
(10)葉書佑 (11)呂慶鴻 (12)孫睿村 (13)廖宜政 (17)宋禎皓 (23)陳柏佑
(25)黃俊翔 (30)謝其祐 (55)廖恒岳 (88)呂家錄 (99)江宗育

校名：明新學校財團法人明新科技大學(1032)

校址：[30401] 新竹縣新豐鄉新興路 1 號

聯絡人/電話：林輝達/035593142#2342

校長：劉國偉 體育室(組)主任：鍾志明 領隊：李來春
總教練：向薇潔 教練：無 體能指導員：陳泊翰
運動防護員：蔡明松 管理：劉峻豪 隊長：(11)謝旭星
(0)林賢俊 (1)朱慶倫 (2)姜鈞偉 (4)羅崇文 (6)鄭元閔 (7)周俊生
(8)周劭恩 (10)徐子恩 (11)謝旭星 (12)林哲豪 (14)陳科維 (15)林展均
(18)羅立勛 (20)魏宇品 (23)林廷昱 (24)林知諺 (25)江凱賢 (69)徐生威

校名：萬能科技大學(1038)

校址：[32061] 桃園市中壢區萬能路 1 號

聯絡人/電話：李詩賓/0973355899

校長：莊暢 體育室(組)主任：李詩賓 領隊：蘇俊雄
總教練：吳奉晟 教練：黃冠綸、王新瑋、杜冠葳 體能指導員：江政益
運動防護員：楊晴涵 管理：李堃源 隊長：(4)高詠晟
(0)曾楚林 (2)胡頌恩 (3)洪懷恩 (4)高詠晟 (5)林楷逸 (6)潘道為
(7)許哲睿 (9)林國輝 (10)陳軒 (11)黃勇量 (13)高偉綸 (14)許唯恩
(16)鄭家鈞 (17)許威揚 (35)卓謙 (55)IVOSEVIC
(77)羅晟 (88)葉子偉
LUKA

校名：南亞技術學院(1168)

校址：[32091] 桃園市中壢區中山東路三段 414 號

聯絡人/電話：董金龍/0928140510

校長：連信仲 體育室(組)主任：董金龍 領隊：吳國輝
總教練：邱創昇 教練：無 體能指導員：無
運動防護員：無 管理：無 隊長：(4)李書維
(0)陳宇 (2)石睿騏 (3)丘志傑 (4)李書維 (5)曹育誠 (7)鍾溼奇
(8)楊朋宸 (9)洪健誠 (10)徐志豪 (11)楊文豪 (12)賴弘翌 (13)游翔皓
(14)蕭穎樂 (15)林禾雲 (22)黃彥淳 (24)陳琨翰 (27)周子淇 (99)許宥程

中華民國大專校院 112 學年度籃球運動聯賽

籃球隊職員名單

公開男生組第二級第三區 共 5 所學校

校名：國立中興大學(0006)

校址：[40227] 臺中市南區興大路 145 號

聯絡人/電話：黃雅惠/0931424207

校長：詹富智

體育室(組)主任：黃憲鐘

領隊：賈凡

總教練：賈凡

教練：林志誠、吳承恩、何全進

體能指導員：無

運動防護員：無

管理：無

隊長：(10)曹爾方

(0)黃冠評 (1)蔣至昇 (2)卓昇鋒 (3)滑佳宸 (4)黃安永 (5)陳易圻
(6)謝羿遙 (7)鄭仲宸 (8)尹浩宇 (9)黃琨翔 (10)曹爾方 (11)劉俊廷
(12)胡凱喆 (13)陳新翰 (14)張正東 (15)楊長泓 (16)王嘉維 (17)姚科為

校名：國立臺中教育大學(0039)

校址：[40306] 臺中市西區民生路 140 號

聯絡人/電話：賴文璇/0910755600

校長：郭伯臣

體育室(組)主任：楊佳政

領隊：楊佳政

總教練：楊佳政

教練：蔡松穎

體能指導員：蔡維航

運動防護員：廖韋筑

管理：羅予婷

隊長：(18)藍文成

(00)王昕宇 (2)麥皓宇 (4)陳柏璋 (5)林家楷 (6)何翔威 (9)蔡奇達
(10)洪睿宏 (12)劉長昇 (14)廖偉傑 (18)藍文成 (20)高天謚 (22)翁廷嘉
(26)陳子期 (30)何宗育 (34)林宥達 (77)陳毓澤 (79)全冠元

校名：靜宜大學(1008)

校址：[43301] 臺中市沙鹿區臺灣大道 7 段 200 號

聯絡人/電話：古畢碩容/0921377132

校長：林思伶

體育室(組)主任：張維嶽

領隊：張維嶽

總教練：王志銘

教練：張維嶽

體能指導員：無

運動防護員：無

管理：葉子誠

隊長：(77)楊榮恩

(0)陳聖凱 (1)黃子昕 (2)洪嘉鴻 (4)林沅承 (5)李雍皓 (6)蔡宜廷
(8)陳昆敬 (9)黃鴻軒 (11)翁林煒 (14)林浥任 (16)陳振宇 (17)黃麒諺
(19)陳冠旭 (30)李名泰 (33)蔡其緯 (34)李謙 (55)陳宥維 (77)楊榮恩

校名：中臺科技大學(1047)

校址：[40601] 臺中市北屯區廊子路 666 號

聯絡人/電話：徐育鈴/0955-081049

校長：陳錦杏

體育室(組)主任：張世沛

領隊：陳錦杏

總教練：魏守群

教練：張士德、張聖良、王玉仁

體能指導員：無

運動防護員：無

管理：無

隊長：(5)陳承翰

(0)陳品恩 (1)陳郁喆 (2)張以昇 (3)白品楷 (5)陳承翰 (6)杜戎
(7)彭璽嘉 (8)廖柏昱 (9)張育聖 (11)林正傑 (12)王廷光 (14)林建彤
(16)嚴葦凱 (18)張千韋 (24)陳柏竹 (30)丁駿閣

中華民國大專校院 112 學年度籃球運動聯賽

籃球隊職員名單

公開男生組第二級第三區 共 5 所學校

校名：亞洲大學(1048)

校址：[41354] 臺中市霧峰區柳豐路 500 號

聯絡人/電話：王秀瑾/04-23323456*3801

校長：蔡進發

體育室(組)主任：王秀瑾

領隊：王秀瑾

總教練：林泰興

教練：胡哲璋、賴益偉

體能指導員：陳怡如

運動防護員：李茵

管理：陳怡如

隊長：(2)陳希哲

(0)張仁守	(1)李冠霆	(2)陳希哲	(3)李垣圻	(4)陳嘉承	(5)王彰原
(7)李書丞	(8)蔡承薰	(10)楊新城	(11)陳羿宇	(12)王昱程	(13)黃翊嘉
(17)黃捷熙	(35)羅威絃	(55)康博凱	(66)黃丞瑄	(77)林子軒	(99)楊辰鈞

中華民國大專校院 112 學年度籃球運動聯賽

籃球隊職員名單

公開男生組第二級第四區 共 11 所學校

校名：國立成功大學(0005)

校址：[70101] 臺南市東區大學路 1 號

聯絡人/電話：洪珮珊/06-2757575#81826

校長：沈孟儒

體育室(組)主任：黃賢哲

領隊：徐珊惠

總教練：潘慧雯

教練：林欣仕

體能指導員：蔡岳璋

運動防護員：李祉毅

管理：何瑞安

隊長：(1)郭韋辰

(0)楊祐丞 (1)郭韋辰 (2)陳奕嘉 (3)蔡文丞 (4)張以理 (6)廖虹飛
(7)蔡杰穎 (8)王品皓 (11)郭齡文 (20)溫翎傑 (21)張宏毅 (22)張學甫
(23)莊明錡 (33)李常樂 (59)黃國倫 (75)廖哲緯 (77)郭韋辰

校名：國立嘉義大學(0018)

校址：[60004] 嘉義市東區鹿寮里學府路 300 號

聯絡人/電話：溫笙銘/0911376306

校長：林翰謙

體育室(組)主任：鍾宇政

領隊：林翰謙

總教練：陳彥驊

教練：楊孟華、許雅雯

體能指導員：吳芯怡

運動防護員：陳思萍

管理：陳況晞

隊長：(0)吳威廷

(0)吳威廷 (2)李孟軌 (4)段俊毅 (5)黃義家 (6)曾振璋 (7)盧勁全
(8)方泊瀚 (9)張元齊 (10)林承志 (13)賴冠綸 (15)游凡韻 (16)鍾杰穎
(17)楊大弘 (23)張策 (24)林建安 (33)林廷哲 (37)楊友勛 (77)朱伽佑

校名：國立雲林科技大學(0023)

校址：[64002] 雲林縣斗六市大學路三段 123 號

聯絡人/電話：蔡宛臻/05-5342601 分機 2704

校長：楊能舒

體育室(組)主任：蘇維杉

領隊：楊能舒

總教練：楊坤芳

教練：粘瑋恩

體能指導員：查艾辛

運動防護員：洪邑帆

管理：陳采筠

隊長：(23)鄭博育

(0)黃彥程 (1)康明理 (6)蔡景州 (7)石權銜 (8)段彥奇 (9)陳哲豪
(10)林晉良 (11)許凱睿 (12)黃予全 (13)蔡晨樺 (14)劉家峻 (17)張致璋
(22)廖英豪 (23)鄭博育 (27)黃楷 (51)呂祥瑜

校名：國立臺南大學(0036)

校址：[70005] 臺南市中西區樹林街二段 33 號

聯絡人/電話：陳柏欣/0938817990

校長：陳惠萍

體育室(組)主任：卓國雄

領隊：卓國雄

總教練：彭小惠

教練：謝承晏

體能指導員：黃慈琿

運動防護員：周冠賢

管理：陳柏欣

隊長：(17)趙冠至

(1)洪郁翔 (2)解鎧蔚 (5)黃羿家 (6)陳彥喆 (7)曹伯瑜 (8)王宥錚
(9)游宏文 (10)曹家豪 (11)施柏志 (12)邱晨洋 (13)黃紹基 (17)趙冠至
(19)許庭祐 (21)張宇良 (29)鄭閔元 (30)林子恩 (31)何一 (76)張軒齊

中華民國大專校院 112 學年度籃球運動聯賽

籃球隊職員名單

公開男生組第二級第四區 共 11 所學校

校名：南華大學(1020)

校址：[62248] 嘉義縣大林鎮南華路一段 55 號

聯絡人/電話：鄭旭龍/0933279517

校長：林聰明

體育室(組)主任：何應志

領隊：何應志

總教練：陳志函

教練：林祈毅、詹麗雲、黃群智

體能指導員：無

運動防護員：杜繼超

管理：楊織語

隊長：(10)許灝鏘

(0)詹俊豪

(4)葉恩宏

(6)張岑

(7)羅華

(9)吳軒皓

(10)許灝鏘

(11)黃立宇

(12)許時維

(13)杜捷恩

(14)呂坤鴻

(15)林峰棟

(19)莊瑞隆

(22)邱仲毅

(29)陳昱廷

(31)楊鈞凱

(33)王昭涵

(34)田煜輝

校名：崑山科技大學(1024)

校址：[71003] 臺南市永康區崑大路 195 號

聯絡人/電話：高宏鎮/0953188026

校長：李天祥

體育室(組)主任：詹建人

領隊：詹建人

總教練：許景林

教練：黃豫湘、莊俊崩

體能指導員：無

運動防護員：無

管理：許景林

隊長：(5)莊富甯

(4)謝詠智

(5)莊富甯

(6)林郁家

(7)林鈺洪

(10)湯翰濱

(11)蘇育葦

(12)周衛立

(14)黃柏翔

(21)詹國暉

(22)許智硯

(23)郭昀宏

(30)蔡和昌

(31)陳玉欽

(32)謝承諺

(35)陳佳昇

(91)葉柏承

校名：嘉南藥理大學(1025)

校址：[71710] 臺南市仁德區二仁路一段 60 號

聯絡人/電話：鄭欽羸/0929607828

校長：錢紀銘

體育室(組)主任：黃戊田

領隊：董志明

總教練：吳經緯

教練：莊庭禎、歐馨嬪

體能指導員：洪偉航

運動防護員：無

管理：無

隊長：(13)邱世澤

(2)石心弦

(3)張宇凡

(4)林奕廷

(6)賴奕翰

(9)賴傑森

(10)蘇早廷

(11)吳品倫

(12)田炎樹

(13)邱世澤

(14)高崇祐

(16)姜辰誼

(17)呂少棋

校名：長榮大學(1033)

校址：[71101] 臺南市歸仁區長大路 1 號

聯絡人/電話：張瑞云/06-2785123-1551

校長：李泳龍

體育室(組)主任：林信佑

領隊：李泳龍

總教練：劉錦謀

教練：巫政樺

體能指導員：無

運動防護員：無

管理：張瑞云

隊長：(1)王力威

(0)蕭續威

(1)王力威

(3)張育誠

(5)顏梵宇

(7)陳平宗

(8)王捷宇

(11)陳文謙

(13)王鳴鋒

(14)黃忠丞

(15)江啓垣

(21)林偉誠

(22)盧易佐

(23)戴雋祐

(24)李瑋鍵

(25)李明原

(26)曾弘霖

(27)張哲維

(36)蔡承宗

中華民國大專校院 112 學年度籃球運動聯賽

籃球隊職員名單

公開男生組第二級第四區 共 11 所學校

校名：遠東科技大學(1052)

校址：[74448] 臺南市新市區中華路 49 號

聯絡人/電話：高裕翔/7131

校長：鄭欽哲

體育室(組)主任：連惟昱

領隊：鄭欽哲

總教練：黃啟明

教練：周志昌、洪證博

體能指導員：陳書廷

運動防護員：陳寅人

管理：陳德海

隊長：(5)嚴懷恩

(0)林逸華 (3)高晨軒 (4)周銘信 (5)嚴懷恩 (6)李政霖 (7)鐘英傑

(8)邱鈺洋 (9)黃淳郁 (10)李冠億 (11)林致光 (12)邱恆 (15)黃政

(17)林謙 (27)克利斯丁 (28)陳邑誠 (30)吳東穎 (34)吳育霖 (77)林耿毅

校名：中華醫事科技大學(1055)

校址：[71703] 臺南市仁德區文華一街 89 號

聯絡人/電話：黃淑玲/0937347157

校長：孫逸民

體育室(組)主任：林成吉

領隊：孫逸民

總教練：余建基

教練：陳建豪、黃建中

體能指導員：黃郁仁

運動防護員：陳昭琦

管理：徐文冠

隊長：(34)朱嘉宥

(0)黃冠綸 (1)黃大維 (2)黃士憲 (3)黃權章 (4)蔡明宏 (6)陳柏維

(7)張文凱 (8)李竑逸 (9)陳星鈞 (10)黃子祐 (11)高顯智 (12)范竣澤

(13)宋君雅 (14)蔡于翔 (15)蔣儒偉 (16)陳健誌 (30)劉修宏 (34)朱嘉宥

校名：環球科技大學(1066)

校址：[64063] 雲林縣斗六市嘉東里鎮南路 1221 號

聯絡人/電話：陳聰獻/0922489086

校長：朱志良

體育室(組)主任：陳聰獻

領隊：陳聰獻

總教練：黃語柏

教練：吳得維、曾凡鳴

體能指導員：無

運動防護員：曾雅貞

管理：吳偉嘉

隊長：(11)黃冠霖

(1)林駿凱 (7)莊友嘉 (8)莊大興 (9)趙威勳 (11)黃冠霖 (12)張恩睿

(17)何欣益 (32)陳家詮 (99)沈家毅

中華民國大專校院 112 學年度籃球運動聯賽

籃球隊職員名單

公開男生組第二級第五區 共 6 所學校

校名：國立中山大學(0009)

校址：[80424] 高雄市鼓山區蓮海路 70 號

聯絡人/電話：許薜紘/0937270088

校長：鄭英耀

體育室(組)主任：張詠斌

領隊：鄭英耀

總教練：徐瑋呈

教練：無

體能指導員：蕭安婕

運動防護員：吳欣俞

管理：楊廸珊

隊長：(13)謝裕華

(0)陳子瑋 (3)江品賢 (4)周沛永 (6)羅品巖 (7)陳柏丞 (9)徐韻承

(10)陳奕丞 (13)謝裕華 (14)陳致翰 (15)周彥德 (17)顏皓巖 (31)唐浩

(55)吳牧晏 (77)朱峻諺 (94)張征宸

校名：國立臺東大學(0030)

校址：[95092] 臺東縣臺東市大學路二段 369 號

聯絡人/電話：郭文怡/(089)518-229

校長：曾耀銘

體育室(組)主任：葉允棋

領隊：葉允棋

總教練：何永彬

教練：楊俊偉、許寶今、鄭閔文

體能指導員：無

運動防護員：無

管理：無

隊長：(15)邱駿凱

(00)柯致君 (01)王英竹 (02)范志賢 (03)廖于慶 (05)王博聖 (06)吳濰均

(07)劉子齊 (09)吳念騰 (10)邱逸帆 (11)鄭世浩 (12)黃以勒 (15)邱駿凱

(18)何雋 (22)吳軒豪 (26)謝承勳 (35)賴柏升 (40)蔡東諺 (47)賴科名

校名：國立澎湖科技大學(0042)

校址：[88046] 澎湖縣馬公市六合路 300 號

聯絡人/電話：陳茗瑜/06-9264115

校長：黃有評

體育室(組)主任：邱詩涵組長

領隊：黃有評

總教練：蒲典聖

教練：無

體能指導員：張鳳儀

運動防護員：無

管理：張吉堯

隊長：(7)楊萬俊

(1)葉承濤 (2)陳昀愷 (6)江承祐 (7)楊萬俊 (8)林杰 (9)許丞皓

(10)耿靖幃 (12)陳翌玄 (13)褚奕麟 (16)洪秉竝 (23)陳廷璋 (30)高浩雲

(31)洪楚涵 (33)林尹辰

校名：國立屏東大學(0052)

校址：[90003] 屏東縣屏東市民生路 4-18 號

聯絡人/電話：紀恩成老師/08-7663800#10512

校長：陳永森

體育室(組)主任：林瑞興

領隊：林瑞興

總教練：林揚軒

教練：黃任閔、翁廷菘、游家昇

體能指導員：無

運動防護員：無

管理：紀恩成

隊長：(7)謝寶慶

(0)林家賢 (1)鄭詠安 (3)楊鈞凱 (4)李天翔 (5)王承宇 (6)祝昊平

(7)謝寶慶 (8)謝洪韋 (9)夏苙舜 (10)彭善頡 (12)陳照安 (13)李柏霆

(16)冉皓 (17)邱邦睿 (20)薛雨祥 (22)宋俊榮 (27)林韋翰 (57)葉宸愷

中華民國大專校院 112 學年度籃球運動聯賽

籃球隊職員名單

公開男生組第二級第五區 共 6 所學校

校名：樹德科技大學(1026)

校址：[82445] 高雄市燕巢區橫山路 59 號

聯絡人/電話：白汶樺/07-6158000 轉 2857

校長：王昭雄

體育室(組)主任：許龍池

領隊：許龍池

總教練：曾建興

教練：徐振德

體能指導員：無

運動防護員：無

管理：沈英俊

隊長：(3)許鎧元

(1)許朝揚 (2)楊宗翰 (3)許鎧元 (5)宋育賢 (6)林泓 (7)林憲堂
(8)蔡睿翔 (9)李劭祈 (10)楊承鈞 (11)雲秉睿 (12)陳胤元 (13)張雲翔
(15)楊景勛 (16)林展毅 (17)林敬祐 (18)王宏恩 (24)楊篤明 (77)吳羿儂

校名：大仁科技大學(1043)

校址：[90741] 屏東縣鹽埔鄉新二村維新路 20 號

聯絡人/電話：葉丁嘉/0919889007

校長：郭代璜

體育室(組)主任：葉丁嘉

領隊：鄭詠展

總教練：江肯杰

教練：無

體能指導員：無

運動防護員：無

管理：無

隊長：(12)陳榮恩

(3)呂品彥 (6)巴札克·得瑪 (7)陳建生 (8)劉祐丞 (10)何財丁 (11)胡恩
拉嵐特
(12)陳榮恩 (17)莊昱賢 (18)柳漢欽 (20)高沐恩 (30)蘇唯丞 (34)余廷彥
(35)陳冠宏

中華民國大專校院 112 學年度籃球運動聯賽

籃球隊職員名單

一般男生組不分級第一區 共 40 所學校

校名：國立政治大學(0001)

校址：[11605] 臺北市文山區指南路二段 64 號

聯絡人/電話：高鈺茹/02-2938-7087

校長：李蔡彥

體育室(組)主任：王清欉

領隊：王清欉

總教練：葉良志

教練：葉良志

體能指導員：無

運動防護員：無

管理：無

隊長：(21)李梓耘

(0)邱毅安 (1)謝長甫 (2)鄭御希 (3)王可群 (5)詹竣傑 (6)涂佳豪
(7)蔡昇哲 (10)陳竣邑 (13)戴晨宇 (14)林昕翰 (17)蘇明漢 (21)李梓耘
(22)李承翰 (24)洪誠駿 (28)王宇塘 (33)李竣暘 (45)李崇碩 (77)陳碩川

校名：國立臺灣師範大學(0004)

校址：[10610] 臺北市大安區和平東路一段 162 號

聯絡人/電話：吳家慧/02-77493179(體育室)

校長：吳正己

體育室(組)主任：李佳融

領隊：李佳融

總教練：張容軒

教練：無

體能指導員：無

運動防護員：無

管理：康筑涵

隊長：(1)單以仁

(1)單以仁 (2)吉思翰 (3)楊鎮遠 (6)呂席維 (7)高旭昇 (8)陳阜東
(9)梁亦豪 (11)周鈞霖 (12)江兆耘 (15)李承澤 (17)黃威祐 (22)丁偉智
(23)顏福翔 (24)李俊毅 (27)陳揚道 (32)林基哲 (41)王晨安 (77)聞浩德

校名：國立臺灣海洋大學(0012)

校址：[20224] 基隆市中正區北寧路 2 號

聯絡人/電話：鄭忻忻/02-24622192 #2201

校長：許泰文

體育室(組)主任：黃智能

領隊：黃智能

總教練：蔡琪揚

教練：林曉蓁、林芷寧

體能指導員：曾致皓

運動防護員：唐宇辰

管理：黃昱濱

隊長：(9)李文盛

(0)潘祥璋 (1)彭發揚 (2)黃鼎耆 (3)黃國政 (4)宋易桓 (9)李文盛
(11)楊明家 (12)黃倚廷 (13)劉昫憲 (14)張凱翔 (15)葉紹譽 (16)林楷宸
(17)王亦慶 (27)高益銘 (31)黃上睿 (32)鄭惟安 (33)郭恩澤 (99)簡廷哲

校名：國立陽明交通大學(陽明校區)(0016)

校址：[11221] 臺北市北投區立農街二段 155 號

聯絡人/電話：祝煒欽/02-28267000#62209

校長：林奇宏

體育室(組)主任：陳厚諭

領隊：陳厚諭

總教練：藍于青

教練：無

體能指導員：吳正宇

運動防護員：許家寧

管理：林知柔

隊長：(16)林詩倫

(1)陳皓然 (2)陳泓宇 (3)吳宥駒 (5)李旻達 (6)郭譯 (7)郭晉嘉
(9)胡日憲 (10)邱昱智 (11)陳柏宏 (12)王右竹 (13)莊恆睿 (15)吳宇崙
(16)林詩倫 (18)周宥則 (22)游晟彬 (24)徐晨軒 (35)宋柏毅 (77)詹君頌

中華民國大專校院 112 學年度籃球運動聯賽

籃球隊職員名單

一般男生組不分級第一區 共 40 所學校

校名：國立臺北大學(0017)

校址：[23741] 新北市三峽區大學路 151 號

聯絡人/電話：詹皓羽/02-86718030

校長：李承嘉

體育室(組)主任：李靜雯

領隊：李靜雯

總教練：沈志龍

教練：楊又翰

體能指導員：王凌婕

運動防護員：羅羽宸

管理：陳旻均

隊長：(1)蔡林軒

(00)戴宏霖 (1)蔡林軒 (4)張振宇 (7)陳正育 (9)陳以軒 (10)沈楷鈞
(11)王翔璋 (12)涂家璋 (13)丁致中 (14)張宇証 (15)王翔麟 (17)曾煜傑
(22)許廷宇 (24)林宏哲 (37)袁家駿 (40)石磊 (88)蔡曜丞 (99)李柏毅

校名：國立東華大學(0020)

校址：[97401] 花蓮縣壽豐鄉志學村大學路二段 1-32 號

聯絡人/電話：邱健榮/03-8906613

校長：趙涵?

體育室(組)主任：楊昌斌

領隊：楊昌斌

總教練：黃世銘

教練：吳侑恩

體能指導員：無

運動防護員：許舒雅

管理：無

隊長：(23)嚴柏麟

(1)陳仲威 (3)曾聖偉 (4)拉夫喇斯環榕 (5)何俊業 (7)林靖恩 (8)徐朗竣
(9)沈亮勳 (10)陳禹翔 (11)蔡霽昭 (12)黃子信 (13)楊杭翔 (21)梁晉嘉
(23)嚴柏麟 (27)蕭辰修 (30)虞鎮懌 (31)高仕男 (36)秦翔境 (89)許皓鈞

校名：國立臺灣科技大學(0022)

校址：[10607] 臺北市大安區基隆路四段 43 號

聯絡人/電話：翁睿忱/27376912

校長：顏家鈺

體育室(組)主任：簡桂彬

領隊：簡桂彬

總教練：謝鎮陽

教練：陳忠誠

體能指導員：無

運動防護員：賴昱璇

管理：戴芯宜

隊長：(6)蔡建利

(1)楊翔賀 (2)蕭于恩 (3)吳凱弘 (4)李石睿宇 (5)林建佑 (6)蔡建利
(7)曾恕緯 (8)張家凱 (11)李徐昇 (14)陳昆樂 (22)徐彥歲 (23)呂為綸
(24)尹興禧 (28)吳冠瑤 (31)陳奕謀 (37)Pulee (69)曾柏凱 (77)莫大正
lohapradi takon

校名：國立臺北科技大學(0025)

校址：[10608] 臺北市大安區忠孝東路三段 1 號

聯絡人/電話：廖上璋/0939-943553

校長：王錫福

體育室(組)主任：周峻忠

領隊：范書愷

總教練：郭正煜

教練：張凱宇、蔣憶德、施宛君

體能指導員：豐東洋

運動防護員：黃耀宗

管理：陳晏笙

隊長：(4)陳冠霖

(1)賓崇鈞 (2)蔡修佳 (3)黃國展 (4)陳冠霖 (5)詹佳翔 (6)紀智捷
(7)姚炫屹 (8)余承儒 (9)葉育璋 (10)盧奕安 (11)李昶泰 (12)邱余皓
(14)劉彥佑 (25)郭立朋 (33)洪子平 (99)王凱永

中華民國大專校院 112 學年度籃球運動聯賽

籃球隊職員名單

一般男生組不分級第一區 共 40 所學校

校名：國立宜蘭大學(0031)

校址：[26047] 宜蘭縣宜蘭市神農路一段 1 號

聯絡人/電話：何建賢/

校長：吳柏青

體育室(組)主任：董至聖

領隊：董至聖

總教練：張佑誠

教練：王皇凱

體能指導員：楊捷閔

運動防護員：蔡郁嬋

管理：謝佳芸

隊長：(21)周宇謙

(0)丁暉祐 (1)許瀚文 (3)王建文 (4)蔡騏合

(7)陳冠廷 (10)邱宇綸

(11)白旭安 (12)林伯瑜 (13)廖啟均 (15)石政傑

(21)周宇謙 (27)朱盛陽

校名：國立臺北教育大學(0037)

校址：[10671] 臺北市大安區和平東路二段 134 號

聯絡人/電話：朱瓊翰/0920221009

校長：陳慶和

體育室(組)主任：林顯丞

領隊：蔡葉榮

總教練：王祈穎

教練：鄭慧茹、楊孟翰

體能指導員：廖崇瑞

運動防護員：陳彥霖

管理：黃沐璿

隊長：(13)韋凱翔

(0)戴睿哲 (1)黃宇誠 (3)鄭竣譽 (9)許騰文

(12)王建衡 (13)韋凱翔

(15)賈博翔 (22)胡竣為 (27)蕭承祐 (28)曾子銓

(35)鍾莫亞

校名：國立臺北護理健康大學(0046)

校址：[11219] 臺北市北投區明德路 365 號

聯絡人/電話：趙曜/0926016212

校長：吳淑芳

體育室(組)主任：田政文

領隊：吳淑芳

總教練：趙曜

教練：張鈞洧、何秋農、黃偉齊

體能指導員：無

運動防護員：蔡宓宸

管理：呂寶穎

隊長：(15)王冠霖

(1)王輕歲 (3)邱柏凱 (5)杜駿林 (8)陳彥廷

(9)葉中和 (10)林森豪

(11)林宜震 (12)劉柏沅 (13)吳昱呈 (14)李洧洺

(15)王冠霖 (17)黃冠璋

(18)謝雲森 (19)劉承奕 (21)林淳憲 (27)翁振鈞

(33)吳尚諭 (71)孫楷傑

校名：國立臺北商業大學(0051)

校址：[10051] 臺北市中正區濟南路一段 321 號

聯絡人/電話：姜凱心/02-23226613

校長：任立中

體育室(組)主任：鄭豐譯

領隊：鄭豐譯

總教練：葉長鑫

教練：劉祖毓

體能指導員：林子勝

運動防護員：無

管理：詹二洋

隊長：(5)王柏凱

(0)許維皓 (1)林劭昕 (4)楊承儒 (5)王柏凱

(6)陳冠廷 (7)簡愷緯

(8)李永順 (9)林壯銜 (10)馬沅浩 (11)吳啓軒

(17)馬宏諺 (18)吳翊豪

(23)劉名賢 (24)徐子東 (53)吳佳憲 (69)劉杰倫

(77)陳昀治 (88)徐浩宸

中華民國大專校院 112 學年度籃球運動聯賽

籃球隊職員名單

一般男生組不分級第一區 共 40 所學校

校名：輔仁大學(1002)

校址：[24205] 新北市新莊區中正路 510 號

聯絡人/電話：黃柏芳/02-29053252

校長：江漢聲

體育室(組)主任：何健章

領隊：何健章

總教練：楊哲宜

教練：沈義鈞、王正傑

體能指導員：魏岑羽

運動防護員：無

管理：陳榕羽

隊長：(20)林正安

(0)張芥豪 (3)楊皓勛 (5)楊宗穎 (8)張立揚 (9)楊卓倫 (10)張高榮
(11)王昀浩 (14)郭允中 (15)洪奕祺 (17)顧力璋 (19)阮思翰 (20)林正安
(23)陶子傑 (24)林博翔 (30)林道帝 (32)饒裕斌 (34)葉冠廷 (69)黃聖凱

校名：東吳大學(1003)

校址：[11102] 臺北市士林區臨溪路 70 號

聯絡人/電話：黃雅琳/0963360239

校長：潘維大

體育室(組)主任：東方介德

領隊：無

總教練：東方介德

教練：無

體能指導員：無

運動防護員：無

管理：黃筠珊

隊長：(11)黃柏睿

(0)江興碩 (2)林廷奕 (5)曾毓文 (6)吳俊逸 (7)陳奇祿 (8)薛威豪
(9)王愷 (11)黃柏睿 (12)孫喬新 (17)蔡亞原 (18)蕭弘燁 (20)陳威廷
(21)樂嘉仈 (25)洪維廷 (35)游閔昱 (55)梁祐豪 (75)謝煥廷 (99)陳品翔

校名：淡江大學(1005)

校址：[25137] 新北市淡水區英專路 151 號

聯絡人/電話：羅少鈞/02-2621-5656 轉 2173

校長：葛煥昭

體育室(組)主任：陳逸政

領隊：張弓弘

總教練：陳建樺

教練：吳詩薇

體能指導員：無

運動防護員：無

管理：邱奕衫

隊長：(16)胡宸維

(0)張祐 (1)余柏叡 (2)張育睿 (3)蘇彥橙 (5)楊宥峻 (6)劉以勤
(12)張嘉翔 (13)顧力榕 (15)張佑璋 (16)胡宸維 (22)黃于宸 (24)戴崇恩
(25)趙紹晴 (27)張博為 (28)陳柏廷 (32)劉秉翰 (56)呂昆翰 (85)葉鎮遠

校名：中國文化大學(1006)

校址：[11114] 臺北市士林區華岡路 55 號 503 室

聯絡人/電話：楊貴羽/0228610511*16602

校長：王子奇

體育室(組)主任：黃士魁

領隊：黃士魁

總教練：陳廷宇

教練：蘇紹閔

體能指導員：無

運動防護員：劉諺儒

管理：林意蓁

隊長：(10)陳漢承

(1)楊晟豪 (3)彭立翔 (4)許瑞紘 (5)林廷諺 (6)林詠聖 (10)陳漢承
(11)陳旻初 (12)丁幀緯 (13)徐瑋辰 (14)林威廷 (15)謝秉叡 (16)周博晟
(20)黃宥森 (27)邱川原 (30)陳孔齊 (35)黃建宸 (77)陳宇軒

中華民國大專校院 112 學年度籃球運動聯賽

籃球隊職員名單

一般男生組不分級第一區 共 40 所學校

校名：銘傳大學(1016)

校址：[33348] 龜山區大同里德明路 5 號 (體育室)

聯絡人/電話：郭國隆/0935-293-652

校長：李選士

體育室(組)主任：丁翠苓

領隊：丁翠苓

總教練：黃漢年

教練：黃漢年

體能指導員：無

運動防護員：無

管理：無

隊長：(8)林佑任

(0)林雋祐 (3)陳靖叶 (8)林佑任 (11)卓品翰 (12)張翔淵 (13)魏令安
(14)楊景丞 (15)蕭羣曦 (17)林俊吾 (22)蕭光佑 (25)李昱澤 (27)歐堯德
(30)林秣廷 (35)曾昱愷 (77)吳宗誠

校名：真理大學(1021)

校址：[25103] 新北市淡水區真理街 32 號

聯絡人/電話：黃至論/0928560939

校長：陳奇銘

體育室(組)主任：陳文英

領隊：陳志成

總教練：李麗瓊

教練：王瑞麟、游宜峻、王昌達

體能指導員：無

運動防護員：無

管理：黃呈達

隊長：(3)胡銘旂

(0)陳坤懋 (1)許生明 (2)林健翔 (3)胡銘旂 (5)唐煒傑 (7)邱詩凱
(9)吳祐丞 (10)黃奕霖 (12)李京濤 (13)沈冠儒 (18)李軒仲 (21)劉庭禎
(24)林城希 (34)劉冠廷 (37)吳星緯 (77)李振璋 (88)黃守恩

校名：大同大學(1022)

校址：[10452] 臺北市中山區中山北路三段 40 號

聯絡人/電話：林曉伶/(02)21822928#7519

校長：何明果

體育室(組)主任：徐育廷

領隊：徐育廷

總教練：陳宏澤

教練：唐吉民

體能指導員：陳喬

運動防護員：無

管理：游晴文

隊長：(0)李秉緯

(0)李秉緯 (1)蔡宗哲 (2)陳建穎 (3)李瑋哲 (4)黃煒峻 (5)樓宇桓
(7)林川閔 (8)賴磬詳 (9)林璟瀚 (10)黃柏元 (11)林維新 (12)張靖鈺
(13)李軒杰 (15)徐培峻 (17)湯振輝 (23)黃鈺閔 (24)余冠傑 (92)劉秉宥

校名：慈濟大學(1027)

校址：[97004] 花蓮縣花蓮市中央路三段 701 號

聯絡人/電話：王英春/03-8565301

校長：劉怡均

體育室(組)主任：陳聰毅

領隊：劉怡均

總教練：徐志杰

教練：席誌成

體能指導員：無

運動防護員：無

管理：黃森芳

隊長：(13)郭庠霖

(0)鐘英軒 (1)莊凱歲 (2)李兆珩 (3)洪傑紳 (5)黃浚銘 (6)屠智鴻
(7)張銘傑 (13)郭庠霖 (14)謝昇翰 (15)陳叡威 (17)盧邦誠 (23)張詔盛
(32)林保慶 (34)黃淙揚 (66)朱健瑋 (77)莊冠誠 (99)陳泰昌

中華民國大專校院 112 學年度籃球運動聯賽

籃球隊職員名單

一般男生組不分級第一區 共 40 所學校

校名：臺北醫學大學(1028)

校址：[11031] 臺北市信義區吳興街 250 號

聯絡人/電話：洪至祥/0972326620

校長：吳麥斯	體育室(組)主任：甘乃文	領隊：甘乃文			
總教練：白益璋	教練：無	體能指導員：無			
運動防護員：陳駿羽	管理：無	隊長：(24)余岱謙			
(0)侯宥宇	(2)熊恆立	(3)陳彥旭	(5)張承翰	(6)楊昌群	(7)潘昱瑋
(9)陳鈺霖	(10)傅羿竣	(12)留以政	(13)葉冠辰	(14)游詠善	(20)楊賀程
(21)梁凱翔	(22)URBINA ASPIRO	(24)余岱謙	(25)林昱安	(35)郭育愷	(64)陳冠丞

校名：龍華科技大學(1030)

校址：[33306] 桃園市龜山區萬壽路一段 300 號

聯絡人/電話：洪升呈/0922343579

校長：葛自祥	體育室(組)主任：洪升呈	領隊：洪升呈			
總教練：邵暉浩	教練：林金榜、林杰揚	體能指導員：曾柏璋			
運動防護員：蔡雅雯	管理：謝秉諭	隊長：(9)洪睿軒			
(00)陳奕均	(0)翁士軒	(2)劉榮生	(3)張瀚霖	(5)曾逸宥	(6)陳証揚
(9)洪睿軒	(10)吳翰彥	(14)葉威澤	(23)林紹斌	(30)江翊安	(34)陳柏宇

校名：明志科技大學(1041)

校址：[24301] 新北市泰山區貴子里工專路 84 號

聯絡人/電話：孫莞甯/0928800516

校長：劉祖華	體育室(組)主任：陳建彰	領隊：陳建彰			
總教練：王學中	教練：無	體能指導員：無			
運動防護員：無	管理：陳昕禾	隊長：(11)鄭廷立			
(0)簡楷恩	(2)郭秉睿	(3)許格睿	(4)林承擘	(5)彭紹齊	(7)李冠緯
(8)陳靖諺	(9)楊佳融	(10)鄭安舜	(11)鄭廷立	(12)蘇庸丞	(13)林亮均
(14)王文彥	(17)林宏羿	(23)謝淇均	(31)郭昱陞	(41)尤邑容	(42)詹士賢

校名：聖約翰科技大學(1044)

校址：[25135] 淡水區淡金路四段 499 號

聯絡人/電話：施品源/02-28013131*6222

校長：唐彥博	體育室(組)主任：申玉微	領隊：唐彥博			
總教練：李文田	教練：張簡松吉	體能指導員：無			
運動防護員：無	管理：無	隊長：(9)陳聲宜			
(0)蔣俊暉	(1)邱俊凱	(3)林宣平	(4)邱凱文	(6)蔡舒竣	(9)陳聲宜
(11)邱凡熙	(12)陳柏諭	(13)陳柏諺	(14)林宥傑	(33)陳志昇	

中華民國大專校院 112 學年度籃球運動聯賽

籃球隊職員名單

一般男生組不分級第一區 共 40 所學校

校名：中國科技大學(1046)

校址：[11695] 臺北市文山區興隆路三段 56 號

聯絡人/電話：林偉毅/0935323252

校長：陳振遠 體育室(組)主任：羅旭壯 領隊：無
總教練：林偉毅 教練：無 體能指導員：無
運動防護員：無 管理：邱建勝 隊長：(6)蔡宗霖
(0)陳威融 (1)謝坤宏 (3)陳俊安 (5)蕭詠軒 (6)蔡宗霖 (7)張子祥
(8)張普睿 (9)李貫廷 (13)黃暉程 (23)葉定為 (34)王尚翎

校名：景文科技大學(1054)

校址：[23154] 新北市新店區安忠路 99 號

聯絡人/電話：林鼎政/82122000 #2222

校長：于 第 體育室(組)主任：林鼎政 領隊：無
總教練：艾建宏 教練：無 體能指導員：無
運動防護員：蔡茵茵 管理：陳巧倫 隊長：(2)翁暉皓
(0)鄭智遠 (2)翁暉皓 (3)薛宇祥 (4)林智原 (6)陳致丞 (7)王綸
(8)黃遠哲維 (10)王振廷 (11)呂為霖 (12)王冠承 (17)陳智豪 (18)林鼎翔
(20)林俊傑 (22)王睿杰 (24)黃劭伯 (37)范胡家豪 (56)黃冠升 (91)呂在耿

校名：德明財經科技大學(1057)

校址：[11451] 臺北市內湖區環山路一段 56 號

聯絡人/電話：張宏明/0937992782

校長：盧秋玲 體育室(組)主任：張宏明 領隊：無
總教練：張宏明 教練：張宏明、陳煜超 體能指導員：無
運動防護員：無 管理：李心如 隊長：(12)蕭哲仁
(1)劉軒豪 (2)郭翊 (3)周牧恩 (7)黃鈺權 (8)李泳霆 (11)歐維樺
(12)蕭哲仁 (21)孫君丞 (23)陳秉佑 (27)洪祥緯

校名：臺北城市科技大學(1071)

校址：[11202] 臺北市北投區學園路 2 號

聯絡人/電話：邱嘉宏/0921808291

校長：馮美瑜 體育室(組)主任：體育室主任 陳寅全 領隊：陳寅全
寅全
總教練：傅姿伶 教練：江宇翔 體能指導員：劉柏涓
運動防護員：無 管理：賴眉好 隊長：(17)曾柏諺
(00)黃則侑 (0)陳子謙 (1)林俊宇 (2)朱傳希 (5)邱仲翔 (10)賴健豪
(11)蔡台恩 (17)曾柏諺 (21)彭昀正 (22)吳翊華 (34)李德律 (37)陳泓安
(76)伍明威 (77)王證恩

中華民國大專校院 112 學年度籃球運動聯賽

籃球隊職員名單

一般男生組不分級第一區 共 40 所學校

校名：醒吾科技大學(1073)

校址：[24452] 新北市林口區粉寮路一段 101 號

聯絡人/電話：王金城/0935518174

校長：陳義文 體育室(組)主任：盧正崇 領隊：陳寶億
總教練：孫崇軒 教練：王金城、黃志才、李春欣 體能指導員：楊承翰
運動防護員：李陳涵 管理：林熾真 隊長：(10)郭德揚
(2)施博文 (4)黃子齊 (5)詹欣翰 (8)黃杰森 (10)郭德揚 (11)張宸翌
(12)李宗諺 (15)李宗霖 (33)李冠勳 (69)陳奎翰

校名：慈濟學校財團法人慈濟科技大學(1077)

校址：[97005] 花蓮縣花蓮市建國路二段 880 號

聯絡人/電話：林筱璋/0920258527

校長：羅文瑞 體育室(組)主任：陳思羽 領隊：羅文瑞
總教練：林依蓁 教練：楊順安 體能指導員：無
運動防護員：無 管理：林筱璋 隊長：(11)陳揚軒
(0)方磊 (1)蔡奕生 (4)林佳宏 (8)陳品 (11)陳揚軒 (12)陳名軒
(13)張育恩 (15)王俊為 (22)王駿諭 (23)康浩揚 (24)張翊辰 (25)林嘉羽
(30)郭誠達 (34)陳鈺宥 (57)李品言

校名：致理學校財團法人致理科技大學(1078)

校址：[22050] 新北市板橋區文化路一段 313 號

聯絡人/電話：游進達/0932622356

校長：陳珠龍 體育室(組)主任：李鑑芸 領隊：陳珠龍
總教練：簡名豪 教練：林建閔 體能指導員：無
運動防護員：無 管理：游進達 隊長：(11)王力民
(00)黃睿瑜 (0)王禕畢 (1)龔昱紘 (2)游日銜 (3)林君哲 (5)廖昱勝
(6)吳承翰 (7)陳柏丞 (8)陳昇楷 (10)鐘小恩 (11)王力民 (13)簡學陽
(14)鄭博丞 (16)周俊緯 (17)張家瑋 (22)施孟廷 (31)吳均凡 (34)趙宥盛

校名：康寧學校財團法人康寧大學(1079)

校址：[11485] 臺北市內湖區康寧路三段 75 巷 137 號

聯絡人/電話：吳惠琴/0933339155

校長：陳清溪 體育室(組)主任：吳惠琴 領隊：吳惠琴
總教練：劉奕鑑 教練：朱浩軒、許哲銘 體能指導員：無
運動防護員：無 管理：巫彥汝 隊長：(34)吳威震
(2)黃毓譯 (3)謝秉辰 (6)吳佳燁 (7)塗孟謙 (9)陳峻宥 (10)郭弘毅
(12)李超翔 (14)何子億 (21)鄭兆廷 (29)陳禹均 (32)黃子全 (34)吳威震

中華民國大專校院 112 學年度籃球運動聯賽

籃球隊職員名單

一般男生組不分級第一區 共 40 所學校

校名：亞東科技大學(1166)

校址：[22061] 新北市板橋區四川路二段 58 號

聯絡人/電話：廖欽福/0918862323

校長：黃茂全

體育室(組)主任：鄧碧珍

領隊：黃茂全

總教練：鄧碧雲

教練：鄧碧珍

體能指導員：無

運動防護員：沈秉嫻

管理：劉正雄

隊長：(2)吳定誼

(0)潘言承 (1)王鵬傑 (2)吳定誼 (4)黃翌宸 (5)黃翌宇 (8)吳思賢
(9)林焯格 (11)陳國璋 (12)蔡明翰 (13)張邑丞 (14)陳韋翔 (15)黃品睿
(16)蘇浩宇 (17)林孟陞 (18)張志華 (31)潘膺志 (35)林彭緯 (38)彭韋智

校名：黎明技術學院(1183)

校址：[24305] 新北市泰山區泰林路三段 22 號

聯絡人/電話：張麗卿/0918001557

校長：林明芳

體育室(組)主任：張麗卿

領隊：林明芳

總教練：郭為瀚

教練：張麗卿、陳昱甫

體能指導員：無

運動防護員：無

管理：無

隊長：(10)戴嘉樺

(0)葉晉璋 (1)蔣崇光 (3)李弘恩 (4)蔡杰林 (6)闕子欽 (8)許睿軒
(10)戴嘉樺 (12)張碩洋 (13)黃峻祐 (15)方成佑 (16)劉振廷 (25)朱志弘
(27)吳振維 (32)姜軒浩 (34)黃靖崴 (36)劉君尉 (37)彭柏維 (77)陳廷翰

校名：馬偕醫學院(1195)

校址：[25245] 新北市三芝區中正路三段 46 號

聯絡人/電話：蕭志彬/0920033673

校長：李居仁

體育室(組)主任：黃國欽

領隊：李居仁

總教練：盧建廷

教練：蕭志彬

體能指導員：黃國欽

運動防護員：無

管理：何秋苹

隊長：(19)陳聖德

(1)戴均儒 (2)王梓名 (3)郭紹安 (9)林晉丞 (10)陳世耀 (11)鄒孟恩
(12)鐘振宇 (13)潘文楨 (19)陳聖德 (20)蘇子維 (21)曾楷淇 (23)劉文智
(25)黃瀚德 (35)葉士綱 (36)潘品諾 (41)高睿廷 (48)許書齊 (73)徐瑋鴻

校名：馬偕學校財團法人馬偕醫護管理專科學校(1282)

校址：[112] 臺北市北投區聖景路 92 號

聯絡人/電話：李嘉宇/2858-4180#2147

校長：蔡承嘉

體育室(組)主任：顏政通

領隊：無

總教練：李嘉宇

教練：無

體能指導員：鄭亦洋

運動防護員：林楷越

管理：郭峻廷

隊長：(30)陳康銘

(1)陳蒨 (2)馮凱 (3)黃俊凱 (8)潘嘉謙 (10)楊尚勳 (11)楊子毅
(12)許饒子棋 (13)江胤頡 (14)戴呈亦 (19)沈勤崢 (23)朱紹璋 (27)李若翰
(28)林緯宏 (30)陳康銘 (32)納士凱 (45)周黃煜中 (52)方駿祐 (99)陳睿澤

中華民國大專校院 112 學年度籃球運動聯賽

籃球隊職員名單

一般男生組不分級第一區 共 40 所學校

校名：耕莘健康管理專科學校(1286)

校址：[231] 新北市新店區民族路 112 號

聯絡人/電話：施秀蓉/22191131*5324

校長：陳友倫

體育室(組)主任：施秀蓉

領隊：陳友倫

總教練：鄭世昕

教練：無

體能指導員：無

運動防護員：無

管理：施秀蓉

隊長：(5)陳成我

(0)洪宇鎬 (2)游定豐 (5)陳成我 (7)曾唯峻 (9)李羽軒 (10)楊博崑
(11)呂端祐 (12)游亦謹 (13)林憲德 (14)陳奕銘 (19)賴紀閔 (23)劉驊德
(24)黃郁翔 (25)陳睿綸 (28)張惟錯 (30)張益誠 (54)王琮閔 (89)陳奕新

校名：臺北市立大學(3002)

校址：[10048] 臺北市中正區愛國西路 1 號

聯絡人/電話：謝志鴻/28718288

校長：邱英浩

體育室(組)主任：劉德智

領隊：邱敬仁

總教練：王子又

教練：吳尚澤

體能指導員：李瑞雪

運動防護員：周蔓妮

管理：王洪豪

隊長：(15)徐瑋廷

(0)陳璽安 (1)潘睿縝 (2)蔡宗穎 (3)游凱翔 (4)許鈞翔 (5)時毓鴻
(7)郭宇翔 (8)趙翊理 (10)李永祥 (11)傅少威 (12)李忠恩 (13)陳思延
(15)徐瑋廷 (17)沈宗翰 (21)鐘祐諒 (57)曾彥愷 (71)簡瑋志 (91)洋其諭

校名：國防醫學院(M104)

校址：[11490] 台北市內湖區民權東路 6 段 161 號

聯絡人/電話：林柏宏/02-87923144

校長：陳元皓

體育室(組)主任：彭連煒體育室主任

領隊：彭連煒

總教練：唐凱彥

教練：無

體能指導員：陳首安

運動防護員：王曼華

管理：林柏宏

隊長：(8)王行遠

(0)李靈 (1)陳冠宇 (5)高士程 (7)王成新 (8)王行遠 (10)林旭澤
(11)蔡曜竹 (13)林靖紘 (17)呂沅泰 (19)許愷峻 (22)周科霖 (25)吳亭霖
(26)陳麒安 (27)江其融 (33)劉隆緯 (35)陳誼倫 (77)林邑駿 (98)方紹倫

校名：臺灣警察專科學校(M267)

校址：[11696] 文山區興隆路三段 153 號

聯絡人/電話：陳瑩純/0931328868

校長：葉爾煙(代理)

體育室(組)主任：湯慧芬

領隊：王輝傑

總教練：李明泰

教練：劉典恩

體能指導員：陳瑩純

運動防護員：無

管理：鄭明哲

隊長：(6)陳政源

(0)楊鈞麟 (1)徐崧家 (2)陳語群 (3)潘鎮瑜 (4)謝弘倫 (5)邱紹誠
(6)陳政源 (7)鄧靜恩 (8)黃昱銘 (9)黃振浩 (10)陳君豪 (11)黃柏元
(12)鄭豈榕 (13)馮煜盛 (15)李典翳 (22)劉信良 (26)賴宥誠 (33)詹博翔

中華民國大專校院 112 學年度籃球運動聯賽

籃球隊職員名單

一般男生組不分級第二區 共 13 所學校

校名：國立清華大學(0002)

校址：[30013] 新竹市東區光復路二段 101 號

聯絡人/電話：陳郁慈/03-5715131#34675

校長：高為元

體育室(組)主任：陳國華

領隊：饒達仁

總教練：蔡連生

教練：謝文偉、謝佩君

體能指導員：無

運動防護員：無

管理：鄭子瑄

隊長：(16)陳柏宇

(0)徐茂誠 (1)簡邵偉 (2)柯建安 (3)童亮恩 (4)馮澤善 (5)鄭仲恩
(6)陳品肇 (7)李浩銘 (8)黃晟榕 (9)朱祐辰 (10)王文佑 (11)馮榮晟
(12)蕭守辰 (13)茹伊辰 (14)邱顯能 (15)廖子傑 (16)陳柏宇 (17)李禹辰

校名：國立陽明交通大學(0007)

校址：[30010] 新竹市東區大學路 1001 號

聯絡人/電話：蕭伊喬/03-5712121*51002

校長：林奇宏

體育室(組)主任：王志全

領隊：王志全

總教練：陳忠強

教練：張家綸

體能指導員：柯立偉

運動防護員：無

管理：羅佳華

隊長：(57)張文銓

(2)楊嘉文 (6)苗博恩 (8)陳浩平 (12)蕭浚澤 (16)李昌瓚 (17)江智端
(21)陳韋名 (22)林育璿 (25)張建誠 (29)曾喆 (31)田伊恩 (33)鄧翔遠
(43)林庚翰 (57)張文銓 (77)王劭平 (88)曾子瑋

校名：國立聯合大學(0032)

校址：[苗栗市] 苗栗縣苗栗市南勢里聯大二號 體育室

聯絡人/電話：徐凱雯/0912015382

校長：李偉賢

體育室(組)主任：何忠鋒

領隊：林衢良

總教練：陳奐杰

教練：無

體能指導員：陳淑婷

運動防護員：劉瑩芳

管理：徐凱雯

隊長：(3)游佳興

(0)柯吉庭 (2)吳翊綸 (3)游佳興 (5)黃伯宇 (6)周冠亨 (7)何冠霖
(8)邱茂瑜 (10)林字君 (11)陳呈凱 (14)劉順銘 (15)陳建堃 (16)楊祐翔
(17)顏郡辰 (21)陳柏景 (22)陳子皓 (23)陳建安 (30)柯閔瀚 (34)李旻軒

校名：國立體育大學(0044)

校址：[33301] 桃園市龜山區文化一路 250 號

聯絡人/電話：龔榮堂/(03)3283201#8623

校長：邱炳坤

體育室(組)主任：龔榮堂體育長

領隊：林岑怡

總教練：羅世恩

教練：何祁叡

體能指導員：許博穎

運動防護員：無

管理：劉依姮

隊長：(9)許寓軒

(0)林念祖 (00)江加寶 (1)黃祈璋 (3)陳煜翔 (5)梁正廷 (6)王達
(7)李芷濤 (8)池盛學 (9)許寓軒 (10)高凱祥 (11)黃柏竣 (13)謝秉佑
(16)吳御珩 (22)陳宇丞 (24)陳亞 (55)游艾璋 (67)王霆恩 (69)索宇帆

中華民國大專校院 112 學年度籃球運動聯賽

籃球隊職員名單

一般男生組不分級第二區 共 13 所學校

校名：中原大學(1004)

校址：[32023] 桃園市中壢區中北路 200 號

聯絡人/電話：袁穎婕/03-265-1621

校長：李英明

體育室(組)主任：陳克舟

領隊：許聰元

總教練：蔣懷孝

教練：無

體能指導員：無

運動防護員：官大中

管理：吳冠璋

隊長：(8)黃品倫

(0)王帛彥 (1)蓋勁達 (2)呂宗達 (3)許丞顥 (7)李建擘 (8)黃品倫
(9)許詠馮 (10)陳家璿 (11)簡嘉均 (12)林挺洋 (13)蔡佳翰 (20)魏錫恩
(29)王慶雲 (32)林威宇 (39)歐淵傑 (40)葉定橋 (66)陳震齊 (88)夏瑋哲

校名：長庚大學(1009)

校址：[33302] 桃園市龜山區文化一路 259 號

聯絡人/電話：林翎/(03)211-8800 #2107

校長：湯明哲

體育室(組)主任：劉妍秀

領隊：無

總教練：吳承恩

教練：王家緯

體能指導員：無

運動防護員：無

管理：無

隊長：(4)廖鈞嘉

(0)呂思樂 (1)汪朝臻 (3)郭展均 (4)廖鈞嘉 (5)陳宥綸 (6)林哲亨
(8)王泓升 (9)李峻宇 (10)牛大維 (11)鍾定均 (12)翁呈郢 (14)謝喻丞
(16)柯洧 (17)楊承紘 (20)顏煒庭 (21)李竣睿 (64)嚴楷舜

校名：元智大學(1010)

校址：[32026] 桃園市中壢區遠東路 135 號

聯絡人/電話：林青輝/0920-717621

校長：廖慶榮

體育室(組)主任：林青輝

領隊：林青輝

總教練：游文杉

教練：無

體能指導員：朱葳榛

運動防護員：姜蘋珍

管理：甘佩玉

隊長：(39)林羿宏

(2)黃哲鋒 (5)劉少狄 (7)陳建勳 (8)陳思維 (10)張致豪 (11)張簡楷恩
(12)鄭善峰 (13)盧俊諺 (17)巫家銘 (23)吳昭樺 (31)周杰登 (32)吳枳璿
(39)林羿宏 (41)趙連智 (44)林士洋 (69)汪楷澂 (76)周煜宸 (77)陳嘉煌

校名：健行科技大學(1036)

校址：[32097] 桃園市中壢區健行路 229 號

聯絡人/電話：鄭依茹/034581196

校長：李大偉

體育室(組)主任：李惠芳

領隊：李大偉

總教練：劉孟竹

教練：沈勇傑、林沛岑、彭三榮

體能指導員：無

運動防護員：鍾嶙

管理：李惠芳

隊長：(18)洪廷邑

(1)陳立偉 (2)彭達丞 (3)洪鉞凱 (4)吳迪恩 (5)陳東澤 (6)陳致佑
(7)林宇翔 (8)謝祥澤 (9)林晏辰 (10)曾嘉韋 (11)林龔洵一 (12)郭宗樺
(13)羅允晟 (14)陳昭諺 (15)劉家帆 (16)邱奕銓 (17)廖彥翔 (18)洪廷邑

中華民國大專校院 112 學年度籃球運動聯賽

籃球隊職員名單

一般男生組不分級第二區 共 13 所學校

校名：萬能科技大學(1038)

校址：[32061] 桃園市中壢區萬能路 1 號

聯絡人/電話：李詩賓/0973355899

校長：莊 暢

體育室(組)主任：李詩賓

領隊：蘇俊雄

總教練：黃冠綸

教練：吳奉晟、王新璋、杜冠葳

體能指導員：黃家豪

運動防護員：楊晴涵

管理：陳姿璇

隊長：(12)蔡曜鴻

(1)蘇凱恩 (3)吳宇謙 (4)溫宇盛 (5)葉佳冠 (6)潘校正 (7)古育誠
(9)王紹錡 (10)余泓德 (11)楊旻儒 (12)蔡曜鴻 (14)潘逸辰 (18)蘇柏謙
(25)張均丞 (34)甘明東 (35)朱庭毅 (69)賴彥丞 (81)陳柏熏 (95)張丞崑

校名：開南大學(1049)

校址：[33857] 桃園市蘆竹區新興里開南路 1 號

聯絡人/電話：陳政佑/0978011200

校長：林玥秀

體育室(組)主任：劉菊枝

領隊：劉菊枝

總教練：劉菊枝

教練：張家浩

體能指導員：無

運動防護員：無

管理：無

隊長：(7)劉佳承

(0)解駿恩 (2)邱冠傑 (4)林煜峻 (6)徐緯珉 (7)劉佳承 (8)高偉傑
(9)張哲榮 (10)李冠男 (11)王廷風 (15)邱偉倫 (17)郭政鑫 (29)劉宸華
(32)劉皓宇 (83)楊皓閔

校名：國防大學(M009)

校址：[33448] 桃園市八德區興豐路 1000 號

聯絡人/電話：鄭卉妤/0912774378

校長：劉志斌

體育室(組)主任：羅國倫

領隊：無

總教練：何凱翔

教練：夏梅齡

體能指導員：無

運動防護員：無

管理：無

隊長：(10)胡正中

(2)童維德 (5)陳柏任 (7)潘奕至 (10)胡正中 (11)蔡宗益 (12)黃廷祐
(15)蔡森宇 (16)邱建凱 (20)曾奕嘉 (21)楊縣 (23)黃允平 (25)李宥熙
(28)施羽謙 (30)謝亦馨 (32)葉威成 (35)黃子騏 (36)宋承祐 (98)洪振銘

校名：中央警察大學(M066)

校址：[33304] 桃園市龜山區大崗里樹人路 56 號

聯絡人/電話：溫富雄/033273544

校長：楊源明

體育室(組)主任：謝幸如

領隊：無

總教練：楊凱霖

教練：無

體能指導員：無

運動防護員：無

管理：王瑋豪

隊長：(1)曾世融

(0)傅柏超 (1)曾世融 (2)蕭裕穎 (4)婁方熙 (7)林昱安 (8)林新哲
(9)邱鈺承 (10)林孟潮 (11)王皓 (13)胡定文 (15)黃亮丰 (16)楊程宇
(17)陳亭宇 (19)陳煜翔 (20)周子洋 (22)張毓祐 (26)陳宏睿 (32)林愷彬

中華民國大專校院 112 學年度籃球運動聯賽

籃球隊職員名單

一般男生組不分級第二區 共 13 所學校

校名：陸軍專科學校(M209)

校址：[] 中壢區龍東路 750 號

聯絡人/電話：謝銘偉/0982913652

校長：周國健

體育室(組)主任：邱廣研

領隊：吳松齡

總教練：陳正如

教練：葉逸欣

體能指導員：謝銘偉

運動防護員：徐國銓

管理：文國龍

隊長：(0)湯閔汶

(0)湯閔汶

(3)高行

(4)洪銘孝

(7)葉聞修

(8)湯適軒

(10)蕭程駿

(11)鄭均仁

(14)鄭鈺霏

(15)林懷恩

(18)廖元鴻

(19)胡國璋

(23)王浚澤

(30)林昌葦

(32)譚柏翰

(34)賴信充

(55)朱正輝

(66)楊定和

(99)黃雨揚

中華民國大專校院 112 學年度籃球運動聯賽

籃球隊職員名單

一般男生組不分級第三區 共 18 所學校

校名：國立彰化師範大學(0015)

校址：[50007] 彰化縣彰化市進德路 1 號

聯絡人/電話：施美玲/04-7232105#1961

校長：陳明飛

體育室(組)主任：邱金治

領隊：邱金治

總教練：曾連疆

教練：林宣緯

體能指導員：劉元凱

運動防護員：無

管理：洪禾明

隊長：(20)張栩強

(0)楊致恒 (1)楊懷鈞 (2)陳奕廷 (3)紀承緯 (4)姚羿豪 (7)徐子謙
(8)石皓宇 (9)熊彥博 (10)蘇晨翔 (11)陳群凱 (13)梁啟軒 (14)江政薪
(17)林宥安 (19)沈達安 (20)張栩強 (28)林冠佑 (31)陳旻謙 (69)高誠明

校名：國立暨南國際大學(0021)

校址：[54561] 南投縣埔里鎮大學路 1 號

聯絡人/電話：張惠芬/049-2910960*3751

校長：武東星

體育室(組)主任：林展緯

領隊：林展緯

總教練：石偉廣

教練：黃裕隆、游旻哲

體能指導員：無

運動防護員：無

管理：無

隊長：(17)李謙

(0)賴醒晨 (2)許倍瑜 (3)崔廷旭 (4)陳志耀 (5)林祐廷 (8)何雨叡
(9)施奕維 (11)賴昱承 (13)楊承諺 (16)曾嘉銘 (17)李謙 (19)羅奕誠
(21)黃碩庭 (22)龔紹齊 (24)何政禕 (25)黃碩煦 (35)魏慈 (94)黃皓哲

校名：國立臺中教育大學(0039)

校址：[40306] 臺中市西區民生路 140 號

聯絡人/電話：賴文璇/0910755600

校長：郭伯臣

體育室(組)主任：楊佳政

領隊：范熙文

總教練：蔡宗軒

教練：無

體能指導員：呂文琪

運動防護員：汪庭葳

管理：張庭瑄

隊長：(0)陳奕全

(0)陳奕全 (1)賴佑宗 (2)薛弘旻 (3)石宣 (5)王振安 (6)吳承潞
(7)盧紀宏 (11)宋名宇 (15)陳彥宇 (17)樓宇韶 (18)曾宥豪 (22)傅光霆
(23)李宥學 (27)李亞綸 (35)李偉丞 (36)陳冠廷 (57)廖偉權 (74)郭玆維

校名：國立勤益科技大學(0043)

校址：[41170] 臺中市太平區坪林里中山路二段 57 號

聯絡人/電話：曾婉萍/0423924505#5621

校長：陳文淵

體育室(組)主任：宋孟遠

領隊：宋孟遠

總教練：梁隨燕

教練：戴沁琳、林子軒

體能指導員：林嘉泰

運動防護員：扶勁朋

管理：林俊傑

隊長：(9)林宥辰

(00)黃科融 (2)胡凱翔 (3)林宥驊 (6)張辰祐 (7)李齊 (8)吳政緯
(9)林宥辰 (11)廖韋翔 (17)林秉毅 (21)葉川廷 (33)林慶禹 (34)郭晉嘉
(54)蔡友森 (77)詹幃棋

中華民國大專校院 112 學年度籃球運動聯賽

籃球隊職員名單

一般男生組不分級第三區 共 18 所學校

校名：國立臺灣體育運動大學(0049)

校址：[40404] 臺中市北區雙十路一段 16 號

聯絡人/電話：林玉雯/04-22213108#1108

校長：許光熙	體育室(組)主任：張簡坤明	領隊：黃彥翔			
總教練：唐誌陽	教練：姜昆璘	體能指導員：蔡智婷			
運動防護員：江邦偉	管理：林沛珩	隊長：(18)張永坤			
(1)邱俊維	(5)楊俊偉	(7)林佳駿	(8)王義涵	(10)賴禹倫	(12)賴禹桓
(13)解盛傑	(15)宋秉翰	(17)林宇軒	(18)張永坤	(21)林奕宏	(25)陳嗣恩
(33)袁琢深	(34)徐汶辰	(35)楊紹煒	(36)陳祥馥	(80)何柏霖	(86)陳興

校名：國立臺中科技大學(0050)

校址：[40401] 臺中市北區三民路三段 129 號(體育室)

聯絡人/電話：劉曉雯/04-22195263

校長：陳同孝	體育室(組)主任：吳忠芳	領隊：陳同孝			
總教練：張競業	教練：陳明宏、張齊軒、張世偉	體能指導員：無			
運動防護員：黃詩雅	管理：梁仍奇	隊長：(18)林鈺哲			
(1)唐崇育	(6)蔡賀任	(9)王博胤	(10)高林育敬	(12)蔡博充	(14)邱奕臻
(15)林哲宇	(16)洪尚宏	(17)王元右	(18)林鈺哲	(19)徐郡	(20)陳提歐
(22)蔡宗霖	(30)陳宥辰	(44)徐家明	(69)洪少樺	(77)張承恩	(99)邱敬翔

校名：東海大學(1001)

校址：[40704] 臺中市西屯區臺灣大道四段 1727 號

聯絡人/電話：吳季容/04-23590222

校長：張國恩	體育室(組)主任：張敬堂	領隊：張國恩			
總教練：盛世慧	教練：胡丹于	體能指導員：陳聖筌			
運動防護員：鄭睿程	管理：王宛華	隊長：(7)陳冠任			
(1)吳宥憲	(2)鄭奕辰	(3)陳培濬	(4)張哲維	(6)張祐愷	(7)陳冠任
(8)沈誠哲	(10)汪岳亭	(11)莊哲豪	(16)蕭舜	(17)詹智盛	(21)黃崇恩
(25)謝品熹	(27)林芄槿	(31)陳宥宸	(34)吳思泉	(40)黃彥濤	(86)施浚璿

校名：逢甲大學(1007)

校址：[40724] 臺中市西屯區文華路 100 號

聯絡人/電話：吳得政/24517250-5958

校長：王 崑	體育室(組)主任：劉佳哲	領隊：無			
總教練：盧廷峻	教練：無	體能指導員：李惠婷			
運動防護員：洪詠潔	管理：吳貽靜	隊長：(5)林安聖			
(1)林傳恩	(2)李宥毅	(3)林戎琛	(4)于元碩	(5)林安聖	(6)蔡承諺
(7)張勝洧	(8)王宗翔	(9)梁庭睿	(10)張舜喆	(11)高華亮	(12)陳冠廷
(14)梁宇翔	(16)陳元魁	(17)楊有驊	(23)許宸豪	(32)馬華駿	(69)蕭允哲

中華民國大專校院 112 學年度籃球運動聯賽

籃球隊職員名單

一般男生組不分級第三區 共 18 所學校

校名：靜宜大學(1008)

校址：[43301] 臺中市沙鹿區臺灣大道 7 段 200 號

聯絡人/電話：古畢碩容/0921377132

校長：林思伶

體育室(組)主任：張維嶽

領隊：詹秉軒

總教練：陳杰志

教練：吳孟學、張厚松

體能指導員：吳孟學

運動防護員：無

管理：黃妤涵

隊長：(16)鄧立楚

(0)盧志強 (1)簡秉華 (2)陳鈺憲 (3)陳奕碩 (5)岡本淳 (7)張楷軒
(8)楊仲裕 (10)張博揚 (11)黃聖銘 (14)許煒凌 (15)陳慣瑜 (16)鄧立楚
(22)陳昆蔚 (23)黃栢津 (27)黃天昊 (31)黃佑壬 (34)陳翔恩 (66)李塏衍

校名：大葉大學(1012)

校址：[51591] 彰化縣大村鄉學府路 168 號

聯絡人/電話：許弘毅/0933424349

校長：施英隆代理校長

體育室(組)主任：黃娟娟

領隊：黃娟娟

總教練：賴永成

教練：無

體能指導員：楊鎧溥

運動防護員：莊振彬

管理：張偉軒

隊長：(1)林丞軒

(00)蘇錦宏 (1)林丞軒 (2)張宇辰 (4)曹晉璋 (6)曾楷軒 (7)陳家駿
(9)蕭又齊 (10)江育誠 (11)黃煜庭 (13)邱奕智 (18)朱立宇 (20)邱育勳
(24)何嘉璋 (29)傅彥為 (31)陳哲嘉 (35)鄭庭安 (77)徐楷恩 (83)謝侑均

校名：朝陽科技大學(1018)

校址：[41349] 臺中市霧峰區吉峰東路 168 號

聯絡人/電話：郭季源/0916149216

校長：鄭道明

體育室(組)主任：林祐陞

領隊：林祐陞

總教練：林晉德

教練：楊欽城、張婷翔、林品豪

體能指導員：羅俊麟

運動防護員：梁晞桐

管理：陳鈺萱

隊長：(18)陳建勳

(2)范振軒 (3)曾彥心 (4)Batbaatar Erdene-Ochir (6)蘇煜坤 (7)康乘耀 (8)馬世翔
(10)彭昱齊 (12)林宓余 (13)Zoriglon Zolboo (17)Tumenbaatar Sukhbaatar (18)陳建勳 (20)楊承祐
(24)林祈恩 (25)朱守博 (30)張哲睿 (34)蔡柏霖 (68)周大為 (99)林筵皓

校名：中山醫學大學(1029)

校址：[40201] 臺中市南區建國北路一段 110 號

聯絡人/電話：劉鎧誠/04-22651657

校長：黃建寧

體育室(組)主任：張育瑞

領隊：黃建寧

總教練：劉鎧誠

教練：朱殷弘

體能指導員：無

運動防護員：張育瑞

管理：吳正生

隊長：(5)黃宥中

(1)楊家駿 (2)楊智仲 (3)梁展銘 (5)黃宥中 (7)林承鈞 (8)盧奕亘
(9)吳尚翰 (10)鄭憲澤 (11)陳昱棋 (12)呂承勳 (13)陳昱彥 (18)黃世熙
(30)葉一旻 (35)馬研為 (77)陳于謙

中華民國大專校院 112 學年度籃球運動聯賽

籃球隊職員名單

一般男生組不分級第三區 共 18 所學校

校名：弘光科技大學(1034)

校址：[43302] 臺中市沙鹿區臺灣大道六段 1018 號

聯絡人/電話：楊奎碩/04-26318652-7009

校長：黃月桂 體育室(組)主任：體育教學中心 領隊：黃月桂
王怡菁主任

總教練：羅羽辰 教練：黃凱翊 體能指導員：陳哲源

運動防護員：無 管理：王怡菁 隊長：(5)劉弘郁

(0)詹子逸 (1)林呈擘 (2)林祐慶 (3)龔國瑜 (5)劉弘郁 (7)李聖偉

(10)藺廷祐 (15)楊祐權 (16)簡睿佑 (20)林曄勳 (21)林宗慶 (22)陳宏菘

(24)胡群恩 (25)李柏森 (33)李延霖 (55)蔡政佑 (69)王柏凱 (77)黃靖權

校名：中國醫藥大學(1035)

校址：[40604] 臺中市北屯區經貿路一段 100 號

聯絡人/電話：沈嫦萍/0963219368

校長：洪明奇 體育室(組)主任：陳清祥 領隊：洪明奇

總教練：鄭亘宏 教練：陳宛渝 體能指導員：林憲緯

運動防護員：張牧帆 管理：王佩凡 隊長：(2)許申霖

(0)陳柏瑋 (1)張凱暉 (2)許申霖 (3)杜宜彥 (5)傅景彤 (6)萬柄漢

(7)賴昱翔 (8)張賀 (10)王晏哲 (11)孫師丹 (12)侯達翰 (14)林昌諭

(21)陳濬承 (22)許顥瀚 (25)王崇聿 (33)黃柏祝 (34)吳雲迪 (77)陳睿謙

校名：建國科技大學(1040)

校址：[50094] 彰化縣彰化市介壽北路 1 號

聯絡人/電話：蔡佩宜/0982296358

校長：江金山 體育室(組)主任：王照欽 領隊：王照欽

總教練：謝文芳 教練：無 體能指導員：無

運動防護員：無 管理：施慧珉 隊長：(24)李俊鴻

(0)葉紘宇 (1)鐘昱宸 (2)洪呈希 (3)李俊彥 (6)陳立 (7)黃柏翰

(8)楊子宏 (9)曾郁凱 (10)曾晨鈞 (11)楊承駿 (12)呂沐恩 (17)李泓嶧

(24)李俊鴻 (55)吳彥臻 (69)許明昌

校名：嶺東科技大學(1045)

校址：[40852] 臺中市南屯區嶺東路 1 號

聯絡人/電話：鍾子迪/0925123512

校長：陳仁龍 體育室(組)主任：王克武 領隊：楊永列

總教練：鍾子迪 教練：孔祥華、林彥男 體能指導員：無

運動防護員：無 管理：劉冠延 隊長：(7)楊洵愷

(4)李穎翔 (5)紀丞鴻 (6)王君凱 (7)楊洵愷 (8)黃奕愷 (9)張耿僥

(10)謝獻騏 (11)黃祐晟 (12)柯竣德 (13)劉昱承 (14)楊育誠 (16)鐘允廷

(17)羅立帆 (18)楊其潤 (19)洪升昌 (20)張意念 (21)劉安竣 (24)李敏慈

中華民國大專校院 112 學年度籃球運動聯賽

籃球隊職員名單

一般男生組不分級第三區 共 18 所學校

校名：僑光科技大學(1062)

校址：[40721] 臺中市西屯區僑光路 100 號

聯絡人/電話：劉坤明/0910583870

校長：余致力

體育室(組)主任：陳嘉康

領隊：蔡源成

總教練：陳嘉康

教練：廖誼印、陳盈吉

體能指導員：顏利庭

運動防護員：劉坤明

管理：陳鈺梵

隊長：(6)郭家欣

(0)殷世晟 (1)龔宇晨 (2)李承恩 (4)魏守逸 (5)丁偉展 (6)郭家欣
(7)張理嘉 (8)梁榮桀 (10)陳政翔 (11)詹翊安 (13)許竣翔 (15)賴政維
(21)薛廷翊 (22)羅嘉豪 (30)劉冠佑 (35)顏銘辰 (66)鄭嘉緯 (69)米愷恩

校名：修平科技大學(1069)

校址：[41280] 臺中市大里區工業路 11 號

聯絡人/電話：楊淑莉/04-24961100-6811

校長：陳建勝

體育室(組)主任：胡雲雯

領隊：李淑如

總教練：何育敏

教練：關智元

體能指導員：無

運動防護員：無

管理：郭宗蘆

隊長：(35)江至鈞

(1)蔡博元 (3)柯博豪 (4)陳奕丞 (6)李晉霆 (7)郭安捷 (8)陳梓晉
(9)賴俊吉 (10)詹哲欣 (11)楊譽詮 (13)補喆丞 (17)陳韋華 (18)蔡翔仁
(21)曾柏華 (23)陳冠凱 (35)江至鈞 (77)歐修維 (85)謝秉穆

中華民國大專校院 112 學年度籃球運動聯賽

籃球隊職員名單

一般男生組不分級第四區 共 12 所學校

校名：國立成功大學(0005)

校址：[70101] 臺南市東區大學路 1 號

聯絡人/電話：洪珮珊/06-2757575#81826

校長：沈孟儒

體育室(組)主任：黃賢哲

領隊：潘慧雯

總教練：潘慧雯

教練：蘇培翔

體能指導員：無

運動防護員：李祉毅

管理：黃宣

隊長：(2)何秉暉

(0)吳元展 (2)何秉暉 (3)江忻祐 (4)何冠穎 (5)廖晨皓 (7)林銓嘯
(9)林建成 (10)廖煜程 (11)張彥凱 (12)周祺勳 (13)吳晉源 (15)唐寶慶
(19)陳柏翰 (24)饒哲宇 (30)張誠隆 (33)鄧立昕 (45)楊博翰

校名：國立中正大學(0013)

校址：[62102] 嘉義縣民雄鄉三興村 7 鄰大學路一段 168 號

聯絡人/電話：王庭瑄/05-272-0411#51203

校長：馮展華

體育室(組)主任：陳俊民

領隊：陳俊民

總教練：林俊峰

教練：陳啟堯

體能指導員：張名妤

運動防護員：無

管理：王庭瑄

隊長：(24)李易翰

(0)涂昱碩 (1)胡志誠 (4)邵柏叡 (9)吳宇勛 (10)歐陽廷彥 (11)周睿茂
(13)于俊廷 (16)朱浩慈 (17)莊仕嘉 (18)蘇聖巖 (19)高苡邗 (21)李晉豪
(22)黃信夫 (23)廖國智 (24)李易翰 (26)張靜祜 (27)Tugdual (31)Patrik
Levasseur Vasicek

校名：國立嘉義大學(0018)

校址：[60004] 嘉義市東區鹿寮里學府路 300 號

聯絡人/電話：溫笙銘/0911376306

校長：林翰謙

體育室(組)主任：鍾宇政

領隊：林翰謙

總教練：楊孟華

教練：邱俊銘、許雅雯

體能指導員：汪佩萱

運動防護員：賴采葳

管理：劉庭均

隊長：(12)李奕澄

(1)董晉宇 (2)潘冠宇 (4)廖科穎 (7)陳硯智 (10)王定緯 (11)韓承安
(12)李奕澄 (16)蔡竣宇 (17)張書豪 (20)林庭弘 (35)劉宇豪

校名：國立虎尾科技大學(0033)

校址：[63201] 雲林縣虎尾鎮文化路 64 號

聯絡人/電話：蔡協哲/05-6315283

校長：張信良

體育室(組)主任：簡瑞宇

領隊：張信良

總教練：盧譽誠

教練：黃君友

體能指導員：林軒宇

運動防護員：吳宇祐

管理：林宥進

隊長：(81)呂志恩

(0)蔡宗桓 (1)蘇冠嘉 (2)何泯翰 (3)黃士祐 (5)宋李永信 (6)羅永成
(7)鄭丞傑 (10)謝和育 (11)沈郁晉 (13)林威廷 (14)涂恩澤 (15)張宗源
(16)郭奕辰 (22)秦續昊 (66)余柏勳 (69)余建樂 (77)沈振彥 (81)呂志恩

中華民國大專校院 112 學年度籃球運動聯賽

籃球隊職員名單

一般男生組不分級第四區 共 12 所學校

校名：國立臺南藝術大學(0035)

校址：[72045] 臺南市官田區大崎里 66 號

聯絡人/電話：洪淑君/0935484396

校長：詹景裕

體育室(組)主任：蘇一志

領隊：蘇一志

總教練：胡正良

教練：無

體能指導員：蘇英淳

運動防護員：無

管理：洪淑君

隊長：(5)周研安

(0)林柏丞 (1)鄭立恆 (3)吳枳葵 (5)周研安 (6)陳俊成 (8)傅偉恩
(10)陳彥辰 (11)郭鳴軒 (12)劉青洛 (14)翁達善 (17)李昱杰 (21)王沛緒
(22)李恩齊 (23)汪書林 (91)姜毅澤 (99)盧承恩

校名：國立臺南大學(0036)

校址：[70005] 臺南市中西區樹林街二段 33 號

聯絡人/電話：陳柏欣/0938817990

校長：陳惠萍

體育室(組)主任：卓國雄

領隊：卓國雄

總教練：侯炳志

教練：無

體能指導員：劉子菱

運動防護員：陳盈淇

管理：黃毓婷

隊長：(23)古昱翔

(0)王甫元 (1)任平 (2)黃茗楷 (5)洪銜炆 (6)林書偉 (7)林泊安
(8)黃聖璋 (9)李承翰 (10)李坤樺 (13)王伯弘 (16)吳柏仁 (23)古昱翔
(25)鍾承桓 (28)陸翊 (31)連建博 (69)郭信翊 (77)廖挺旭 (78)高峻巖

校名：南華大學(1020)

校址：[62248] 嘉義縣大林鎮南華路一段 55 號

聯絡人/電話：鄭旭龍/0933279517

校長：林聰明

體育室(組)主任：何應志

領隊：何應志

總教練：李柏賢

教練：鄭弘鏡、龔佩瑜、黃羽熏

體能指導員：無

運動防護員：無

管理：無

隊長：(7)李陳彥均

(2)江庭瑋 (3)高貫鈞 (4)謝庭康 (7)李陳彥均 (11)陳祺鑫 (12)許庭豐
(27)許梓鈺 (30)林益丞 (98)張峻源 (99)黃至賢

校名：南臺學校財團法人南臺科技大學(1023)

校址：[71005] 臺南市永康區尚頂里南臺街 1 號

聯絡人/電話：杜珈霖/0953529125

校長：吳誠文

體育室(組)主任：方佩欣

領隊：方佩欣

總教練：傅慧榕

教練：蔡宗慶

體能指導員：梁恩綺

運動防護員：無

管理：無

隊長：(18)簡鴻浩

(0)宋御嘉 (2)翁岳均 (5)李世新 (7)林子勛 (8)陳羿帆 (9)楊俊業
(11)林政宏 (12)廖翊翔 (13)艾建宏 (15)黃柏森 (16)郭晉程 (18)簡鴻浩
(21)李又新 (22)洪嘉呈 (24)曾翊翔 (37)林子淵 (88)胡洋豪 (99)朱子毅

中華民國大專校院 112 學年度籃球運動聯賽

籃球隊職員名單

一般男生組不分級第四區 共 12 所學校

校名：崑山科技大學(1024)

校址：[71003] 臺南市永康區崑大路 195 號

聯絡人/電話：高宏鎮/0953188026

校長：李天祥

體育室(組)主任：詹建人

領隊：詹建人

總教練：廖志猛

教練：林晉偉

體能指導員：無

運動防護員：無

管理：吳好宸

隊長：(7)許竣凱

(3)許子瑋 (5)杜承樺 (6)賴辰糧 (7)許竣凱 (10)彭羣修 (11)徐溶鎮
(12)陳威銘 (14)張睿杰 (17)詹翔甯 (19)陳立翰 (21)楊秉誠 (23)陳新宇
(25)楊焯鈞 (35)林靖賢 (50)蘇冠至 (54)邱仕凱 (55)林峙丞 (77)許宏恩

校名：台南應用科技大學(1051)

校址：[71002] 臺南市永康區中正路 529 號

聯絡人/電話：何敏甄/06-2539-639

校長：楊正宏

體育室(組)主任：陳弘慶

領隊：陳弘慶

總教練：陳科嘉

教練：陳皇玟、林書丞

體能指導員：無

運動防護員：無

管理：何敏甄

隊長：(10)吳逢宸

(1)何思緣 (3)李承道 (4)胡湘言 (5)林其章 (6)詹凱丞 (7)李英譽
(9)潘彥儒 (10)吳逢宸 (11)林志偉 (12)田行曜 (17)陳佳安 (20)洪子勳
(21)梁詠惟 (25)陳子豪 (34)吳承桓 (77)黃柏歲

校名：中華醫事科技大學(1055)

校址：[71703] 臺南市仁德區文華一街 89 號

聯絡人/電話：黃淑玲/0937347157

校長：孫逸民

體育室(組)主任：林成吉

領隊：孫逸民

總教練：余建基

教練：陳建豪、黃建中

體能指導員：黃郁仁

運動防護員：陳昭琦

管理：徐文冠

隊長：(7)林禹任

(1)李芊宥 (2)林家誠 (3)陳博仁 (4)陳暉元 (5)翁瑞偉 (6)陳允田
(7)林禹任 (8)蔡佳宇 (9)余柏樟 (10)許志賢 (11)許恩璋 (30)王仲齊

校名：中信金融管理學院(1125)

校址：[70963] 安南區台江大道三段 600 號

聯絡人/電話：李佩怡/0902095096

校長：施光訓

體育室(組)主任：江彥若

領隊：施光訓

總教練：鄭瑞鵬

教練：陳嘉元

體能指導員：無

運動防護員：何佳洛

管理：李佩怡

隊長：(10)郭柏辰

(0)曾柏鈞 (1)陳維宏 (3)郭書齊 (4)張家勳 (6)李亞聖 (7)張明軒
(8)劉哲維 (9)楊祐丞 (10)郭柏辰 (12)許育嘉 (13)陳柏凱 (14)鄭豐民
(23)葉佳勳 (24)許祐璋 (25)廖永禎 (33)周子賢 (37)曾志彥 (56)顏豪廷

中華民國大專校院 112 學年度籃球運動聯賽

籃球隊職員名單

一般男生組不分級第五區 共 18 所學校

校名：國立高雄師範大學(0014)

校址：[80201] 高雄市苓雅區和平一路 116 號

聯絡人/電話：陳俊揚/07-7172930

校長：王政彥

體育室(組)主任：潘倩玉

領隊：王政彥

總教練：施孟潔

教練：無

體能指導員：尤韋喬

運動防護員：呂懷若

管理：劉聿晏

隊長：(8)賴柏勳

(2)吳元亨 (4)洪琮皓 (6)陳鼎昀 (7)吳禹陞 (8)賴柏勳 (9)呂志群
(10)楊竣凱 (11)馬弋珽 (12)黃暉傑 (13)林群 (16)許哲維 (19)劉鎧華
(20)屈家慶 (22)李睿宏 (24)吳政諺 (25)文庭軒 (33)葉軒安 (56)林凱翔

校名：國立高雄大學(0019)

校址：[81148] 高雄市楠梓區高雄大學路 700 號

聯絡人/電話：許喻涵/07-5919490

校長：陳月端

體育室(組)主任：林季嬋

領隊：宋婷婷

總教練：王若諭

教練：無

體能指導員：無

運動防護員：無

管理：林芸萱

隊長：(17)林家暉

(0)陳紀為 (2)田有宏 (3)張可為 (4)張家瑞 (5)胡崇璽 (6)林衣祐
(9)羅李承勳 (10)詹栢誠 (11)黃翊家 (13)曾仕杰 (15)王聖勛 (17)林家暉
(21)周允中 (26)黃柏翰 (27)馬紀天 (31)洪子翔 (51)林慶哲 (69)洪樟宸

校名：國立屏東科技大學(0024)

校址：[912] 屏東縣內埔鄉老埤村學府路 1 號

聯絡人/電話：侯嘉美/0956553138

校長：張金龍

體育室(組)主任：林秀卿

領隊：張金龍

總教練：楊懿仁

教練：簡年鴻

體能指導員：無

運動防護員：無

管理：侯嘉美

隊長：(17)黃冠凱

(1)吳柏毅 (2)陳有豐 (4)任沙磊 (6)呂橙達 (7)郭庭佑 (8)蔡尹翔
(9)戴嘉樟 (10)曾冠誠 (11)黃鵬翰 (12)許文龍 (13)陳乃瑒 (17)黃冠凱
(18)許岳豪 (23)康至宏 (24)楊宗宏 (27)李正弘 (55)陳建衡 (77)黃穎宏

校名：國立高雄餐旅大學(0047)

校址：[81271] 高雄市小港區松和路 1 號

聯絡人/電話：鍾潤華/0935415888

校長：陳敦基

體育室(組)主任：鍾潤華

領隊：鍾潤華

總教練：李崇傑

教練：程建維

體能指導員：無

運動防護員：無

管理：連葳柔

隊長：(10)簡偉恆

(02)吳皇樺 (03)林東諭 (07)柯博懷 (08)龍寶享 (10)簡偉恆 (12)王英喜
(13)張祈越 (16)簡瑋宏 (17)郭駿毅 (18)董明璋 (29)董羿 (45)梁家誠
(63)邱育庭

中華民國大專校院 112 學年度籃球運動聯賽

籃球隊職員名單

一般男生組不分級第五區 共 18 所學校

校名：國立屏東大學(0052)

校址：[90003] 屏東縣屏東市民生路 4-18 號

聯絡人/電話：紀恩成老師/08-7663800#10512

校長：陳永森

體育室(組)主任：林瑞興

領隊：林瑞興

總教練：游家昇

教練：無

體能指導員：許祐瑜

運動防護員：伍鑫威

管理：尤曾弘韻

隊長：(5)賴皇偉

(0)湯孟軒 (1)葉韋霆 (2)鐘培誠 (3)方新承 (4)洪塏倫 (5)賴皇偉
(6)江翊嘉 (7)黃裕盛 (11)黃煜翔 (12)蒙奕安 (15)李哲 (17)張宇丞
(22)朱珈鋒 (36)張柏禹 (69)張元浩 (77)王楚翔

校名：國立高雄科技大學(0053)

校址：[] 楠梓區海專路 142 號

聯絡人/電話：林佳伶/07-3617141#22934

校長：楊慶煜

體育室(組)主任：宋靜宜

領隊：宋靜宜

總教練：楊佳元

教練：宋明律、陳昌佑、林漢斯

體能指導員：趙學瑾

運動防護員：吳姍錡

管理：游雅筑

隊長：(13)林立堂

(0)林韞韜 (1)曾聖雲 (2)吳秉誠 (3)馬銘 (4)張捷 (7)陳聖翰
(8)邵聖偉 (9)顏喬宇 (10)蔡鎮宇 (11)莊閔棋 (13)林立堂 (16)梁傑勳
(17)陳文鎮 (18)趙晉緯 (19)華宏原 (23)李加金 (24)林家維 (50)侯傑議

校名：義守大學(1014)

校址：[84001] 高雄市大樹區三和里學城路一段 1 號

聯絡人/電話：王建鴻/0958223177

校長：古源光

體育室(組)主任：宋一夫

領隊：吳岱栖

總教練：蘇文儒

教練：謝宗宸、陳品銓、陳昱翰

體能指導員：羅金龍

運動防護員：謝玉娟

管理：劉以道

隊長：(13)曹景棠

(4)阮澤軒 (5)林廷旭 (6)蔡俊霆 (7)曾家豪 (8)王佳安 (9)許駿偉
(10)蔡明佐 (11)蔡昀紘 (12)王湘樺 (13)曹景棠 (14)袁浚皓 (15)張少桀
(16)黃銘為 (17)王裕安 (18)林廷軒 (19)曾梓謙 (20)梁祺笙 (21)施侑汶

校名：實踐大學(1017)

校址：[10462] 臺北市中山區大直街 70 號

聯絡人/電話：饒家瑞/25381111#3812

校長：丁斌首

體育室(組)主任：洪大程

領隊：丁斌首

總教練：林保源

教練：楊佳元

體能指導員：黃健崇

運動防護員：林楷洋

管理：無

隊長：(12)蔡祐誠

(1)廖建豪 (2)涂凱文 (6)羅貽文 (7)李沁學 (8)李適丞 (10)鄭晉宇
(12)蔡祐誠 (14)黃昱豪 (16)馮文光 (19)蘇李勅 (21)許翔奕 (25)陳冠歷
(27)許哲毓 (45)江偉華

中華民國大專校院 112 學年度籃球運動聯賽

籃球隊職員名單

一般男生組不分級第五區 共 18 所學校

校名：高雄醫學大學(1019)

校址：[80708] 高雄市三民區十全一路 100 號

聯絡人/電話：陳韻竹/07-3134094

校長：楊俊毓 體育室(組)主任：徐靜輝 領隊：徐靜輝
總教練：曾銀助 教練：曾銀助、張嘉能、陳俊名 體能指導員：廖家頤
運動防護員：無 管理：甘品宜 隊長：(10)鄭凱駿
(0)林子桓 (1)徐合洋 (2)郭仲元 (7)陳義威 (8)林嘉偉 (9)溫閔衍
(10)鄭凱駿 (11)葉偉雄 (12)劉柏鋒 (13)陳柏宇 (16)林瑞恩 (17)沈哲毅
(37)宋禹叡 (40)劉亞儒 (45)陳吉嘉 (69)劉倚安 (77)張恩豪 (99)江維哲

校名：樹德科技大學(1026)

校址：[82445] 高雄市燕巢區橫山路 59 號

聯絡人/電話：白汶樺/07-6158000 轉 2857

校長：王昭雄 體育室(組)主任：許龍池 領隊：無
總教練：黃丞圳 教練：無 體能指導員：無
運動防護員：無 管理：無 隊長：(0)朱峻亨
(0)朱峻亨 (1)林徐聖旻 (5)黃乙恆 (6)李政傑 (7)林澤諺 (8)許宇綸
(9)翁嘉駿 (10)李建穎 (11)江南震 (12)王宣翰 (13)洪俊傑 (14)張簡子明
(21)陳韋豪 (23)蔡旻軒 (24)許嘉佑 (69)蔡元薰 (77)黃翰雲

校名：輔英科技大學(1031)

校址：[83102] 高雄市大寮區進學路 151 號 H203

聯絡人/電話：施佳婷/

校長：林惠賢 體育室(組)主任：蔡芬卿 領隊：蔡芬卿
總教練：張秀華 教練：張秀華 體能指導員：陳俊佑
運動防護員：無 管理：張鴻翔 隊長：(1)簡宇信
(1)簡宇信 (2)葉宣辰 (4)廖翊宏 (5)陳宇佑 (6)陳彥廷 (8)盧德倫
(9)黃茂庭 (12)李亮嶧 (15)白育全 (17)林禹安 (19)吳苡銜 (24)潘士凱
(32)林弋翔 (55)陳宥傑 (66)冼子嵐 (67)袁名威 (69)梁宸瀚 (77)魏境均

校名：正修科技大學(1037)

校址：[83347] 高雄市烏松區澄清路 840 號

聯絡人/電話：郭信聰/6111

校長：龔瑞璋 體育室(組)主任：李龍淵 領隊：龔瑞璋
總教練：陳泰良 教練：黃偲維 體能指導員：謝首通
運動防護員：無 管理：李龍淵 隊長：(4)梁凱葳
(4)梁凱葳 (9)張宸維 (10)羅凡峻 (11)廖柏凱 (13)黃鎧霆 (14)廖彥翔
(15)董軒瑋 (17)張育銓 (22)陳永銘 (23)郭子安 (31)李昶修 (32)吳劫倫
(35)王睿緯 (55)吳瑞庭 (69)許郡祐 (88)盧威任 (99)林京漢

中華民國大專校院 112 學年度籃球運動聯賽

籃球隊職員名單

一般男生組不分級第五區 共 18 所學校

校名：美和科技大學(1064)

校址：[91202] 屏東縣內埔鄉美和村屏光路 23 號

聯絡人/電話：鍾志侃/08-7799821#8214

校長：王建臺

體育室(組)主任：許玫琇

領隊：王建臺

總教練：顏君彰

教練：尤世銘、洪啟超

體能指導員：張欣然

運動防護員：蔡亞靜

管理：劉秀煌

隊長：(5)陳仙國

(1)陳建宇 (3)賴力戎 (4)陳進毅 (5)陳仙國

(7)姚閔翊 (8)丁仁竣

(9)李書念 (10)張瑞軒 (11)李柏熠 (12)潘毅傑

校名：文藻外語大學(1075)

校址：[80793] 高雄市三民區民族一路 900 號

聯絡人/電話：魏文聰/073426031

校長：莊慧玲

體育室(組)主任：體育教學中心

領隊：莊慧玲

張弘文主任

總教練：林忠程

教練：無

體能指導員：許孟庭

運動防護員：吳宣緻

管理：蔣品嫻

隊長：(7)黃新傑

(1)林彥辰 (2)蔡孟哲 (3)黃柏勳 (4)陳彥廷

(5)胡凱喬 (7)黃新傑

(10)虞和平 (11)莊博森 (12)王瑞頡 (13)吳威慶

(14)王柏翊 (18)陳敏嘉

(22)廖宸穎 (23)蔡品濬 (25)呂家豪 (33)余昶陞

(77)孫睿 (97)黃禹翔

校名：陸軍軍官學校(M001)

校址：[83059] 高雄市鳳山區維武路 1 號

聯絡人/電話：楊尚錡/0938517321

校長：余劍鋒

體育室(組)主任：林明源

領隊：余劍鋒

總教練：韓學斌

教練：林明源

體能指導員：楊一磊

運動防護員：無

管理：曾煜騰

隊長：(77)劉子淵

(0)葉士菖 (1)蔡承諭 (2)姜智仁 (5)陳威佑

(6)蔡宜軒 (7)賴人豪

(8)方信安 (10)石博兆 (11)王磊 (12)王冠麟

(13)張哲銘 (17)李旻儒

(25)沈銘誠 (30)陳奕丞 (31)朱誠靈 (56)簡亮庭

(77)劉子淵 (88)郭子靖

校名：海軍軍官學校(M002)

校址：[81345] 高雄市左營區軍校路 669 號

聯絡人/電話：廖瑀茹/07-5882485

校長：劉寶文

體育室(組)主任：金榮彬

領隊：無

總教練：廖瑀?

教練：無

體能指導員：無

運動防護員：無

管理：無

隊長：(17)王柏仁

(1)王辰祐 (2)劉瑋恩 (5)吳柏韋 (8)張敬晨

(9)高于軒 (10)田尚

(11)呂祐菖 (12)陳有驊 (13)孟政諺 (14)李宜恩

(15)盧柏翰 (16)李鎔伊

(17)王柏仁 (18)賴以勒 (20)楊宗育 (21)劉議

(22)楊晉璋

中華民國大專校院 112 學年度籃球運動聯賽

籃球隊職員名單

一般男生組不分級第五區 共 18 所學校

校名：空軍軍官學校(M003)

校址：[820] 高雄市岡山區介壽西路西首 1 號

聯絡人/電話：陳孟天/0978-577785

校長：胡中緯

體育室(組)主任：謝韶航

領隊：張維

總教練：林志勇

教練：無

體能指導員：于誠駿

運動防護員：無

管理：陳孟天

隊長：(25)鄭鈞華

(2)曾庭鋒 (5)劉又碩 (7)黃宇宸 (9)連佑晨 (11)文凱 (12)馬炳勛
(14)古佳玄 (15)婁翊群 (18)蘇竑霖 (21)姚昀 (25)鄭鈞華 (30)盧相丞
(32)詹巾葳 (56)薛冠廷 (66)溫盛吉 (72)吳安凱 (77)朱陞茗

校名：空軍航空技術學院(M108)

校址：[82047] 高雄市岡山區介壽西路 198 號

聯絡人/電話：朱庭衛/0987596838

校長：李瀚鼎

體育室(組)主任：顏文志

領隊：無

總教練：鍾明翰

教練：林玉妮

體能指導員：陳繼龍

運動防護員：無

管理：鄭丹瑀

隊長：(13)連翊軒

(1)楊荏安 (2)周曄皓 (3)曾樺彬 (4)項紹誠 (5)胡財全 (6)吳育誠
(7)徐銓偉 (8)王駿櫟 (9)陳奕安 (10)蔣承諺 (11)阮聖堯 (12)曾喆
(13)連翊軒 (14)黃岩 (15)許盛哲 (16)林韋霖 (17)詹世譚 (18)蘇辰濠

中華民國大專校院 112 學年度籃球運動聯賽

籃球隊職員名單

公開女生組第一級 共 12 所學校

校名：國立清華大學(0002)

校址：[30013] 新竹市東區光復路二段 101 號

聯絡人/電話：陳郁慈/03-5715131#34675

校長：高為元

體育室(組)主任：陳國華

領隊：呂平江

總教練：謝文偉

教練：闕麗鶯、謝佩君

體能指導員：無

運動防護員：李岱樺

管理：無

隊長：(0)楊芷昀

(0)楊芷昀 (2)林婕柔 (6)丁芷容 (7)林軒渝

(8)楊語蓁 (9)鄭莉萱

(10)陳妍 (12)劉海葳 (14)余婷真 (16)楊恬昕

(23)張聿敏 (99)何云婷

校名：國立臺灣大學(0003)

校址：[10617] 臺北市大安區羅斯福路四段 1 號體育室

聯絡人/電話：朱惠敏/33665959*275

校長：陳文章

體育室(組)主任：連玉輝

領隊：林聯喜

總教練：曾郁嫻

教練：巫劍俠、林宜欣

體能指導員：葉祐瑜

運動防護員：吳立心

管理：高暄婷

隊長：(4)陳品諾

(2)童欣媛 (4)陳品諾 (6)陳芷苓 (7)林鈺庭

(8)莊芸萁 (9)溫品淳

(11)盧陳迎曦 (17)周奕琦 (19)吳珮璿 (22)楊舒喬

(25)張則萱 (27)瑪利婭

校名：國立臺灣師範大學(0004)

校址：[10610] 臺北市大安區和平東路一段 162 號

聯絡人/電話：吳家慧/02-77493179(體育室)

校長：吳正己

體育室(組)主任：李佳融

領隊：季力康

總教練：梁嘉音

教練：劉容杏、黃品蓁、潘姿吟

體能指導員：胡嘉允

運動防護員：張雅婷

管理：林利玲

隊長：(24)陳昱潔

(0)古寶誼 (4)謝蕎亦 (5)黃葶予 (6)湯書淳

(7)羅云秀 (8)連容纓

(9)張文馨 (11)林品妤 (13)林佳蓉 (14)許絜晞

(17)張宜真 (22)高曾敏華

(24)陳昱潔 (25)劉芳瑜 (77)林普茵 (99)游欣樺

校名：國立臺北大學(0017)

校址：[23741] 新北市三峽區大學路 151 號

聯絡人/電話：詹皓羽/02-86718030

校長：李承嘉

體育室(組)主任：李靜雯

領隊：李承嘉

總教練：張維仁

教練：無

體能指導員：無

運動防護員：無

管理：詹皓羽

隊長：(13)陳游芷瑄

(4)傅韻臻 (5)薛筱璇 (6)張嘉凌 (7)田定加

(9)洪聿霏 (10)陳芊諭

(11)鍾欣旂 (12)蔣宛儒 (13)陳游芷瑄 (16)施佩儀

中華民國大專校院 112 學年度籃球運動聯賽

籃球隊職員名單

公開女生組第一級

校名：國立臺灣科技大學(0022)

校址：[10607] 臺北市大安區基隆路四段 43 號

聯絡人/電話：翁睿忱/27376912

校長：顏家鈺

體育室(組)主任：簡桂彬

領隊：周子銓

總教練：陳忠誠

教練：陳士勛、許澤鑫、李政翰

體能指導員：林儀佳

運動防護員：許維君

管理：無

隊長：(5)李若瑋

(5)李若瑋 (6)王詩涵 (8)陳妍安 (10)林靜妍 (11)陳佳妤 (12)呂佳諺

(13)楊詠棋 (16)彭詩婷 (18)艾郁婕 (19)鄭宇珊 (21)葉致彤 (73)王禹雯

校名：國立臺北護理健康大學(0046)

校址：[11219] 臺北市北投區明德路 365 號

聯絡人/電話：趙曜/0926016212

校長：吳淑芳

體育室(組)主任：田政文

領隊：吳淑芳

總教練：趙曜

教練：何秋農、王子又、林建烽

體能指導員：簡家鴻

運動防護員：謝靜萱

管理：張鈞洸

隊長：(12)謝偉平

(1)沈琬棋 (3)江澤欣 (5)張芷蕎 (6)吳姿儀 (8)顏慧安 (10)李浩璟

(12)謝偉平 (13)莊婷羽 (23)陳艾欣 (66)王佳金 (77)林佳樺 (88)吳庭竹

(99)謝姿穎

校名：國立臺灣體育運動大學(0049)

校址：[40404] 臺中市北區雙十路一段 16 號

聯絡人/電話：林玉雯/04-22213108#1108

校長：許光熙

體育室(組)主任：張簡坤明

領隊：吳忠政

總教練：唐誌陽

教練：林彥廷

體能指導員：湯琇婷

運動防護員：黃筠婷

管理：吳敏綺

隊長：(7)謝亮平

(1)黃羽婷 (2)李敏玉 (3)姚佳吟 (4)黃蓮心 (5)陳子瑄 (6)李語瑄

(7)謝亮平 (8)黃詩恩 (9)潘琦 (10)李思媛 (11)邱于捷 (12)文筠婷

(13)林莞苓 (15)許庭瑜 (17)王筱慶 (18)蔡幸芸 (19)劉彥慈 (20)鄧伊汝

校名：中國文化大學(1006)

校址：[11114] 臺北市士林區華岡路 55 號 503 室

聯絡人/電話：楊貴羽/0228610511*16602

校長：王子奇

體育室(組)主任：黃士魁

領隊：馬樹秀

總教練：鄭慧芸

教練：初詠萱、藍浩語、陳美莉

體能指導員：吳秉軒

運動防護員：謝枚芳

管理：杜曉芸

隊長：(12)王玥媿

(4)江函崑 (5)曾萱儀 (7)邱敬恩 (8)楊幸恩 (9)郭虹廷 (10)劉倩伶

(12)王玥媿 (13)郭雅玉 (14)鄭慧慈 (16)潘子喬 (17)李恩芯

中華民國大專校院 112 學年度籃球運動聯賽

籃球隊職員名單

公開女生組第一級

校名：世新大學(1015)

校址：[11604] 臺北市文山區木柵路一段 17 巷 1 號

聯絡人/電話：饒玉琚/02-22368225#83062

校長：陳清河

體育室(組)主任：楊孫錦

領隊：周成虎

總教練：何正峰

教練：王宣雲

體能指導員：黃慶旻

運動防護員：葉涅璿

管理：吳勇鋒

隊長：(34)林妘樺

(1)張維芯

(3)宋瑞蓁

(5)邱群瑤

(6)邱詠鈴

(7)林紫彤

(8)韓汎

(9)張育瑄

(10)游沁樺

(11)趙云楓

(12)楊淑瑁

(13)蔡佑蓮

(14)陳亭云

(15)吉芙

(25)張婕柔

(27)李盈潔

(34)林妘樺

(42)白綺葳

(46)張家瑄

校名：佛光大學(1050)

校址：[26247] 宜蘭縣礁溪鄉林美村林尾路 160 號

聯絡人/電話：周玉梅/0908097662

校長：何卓飛

體育室(組)主任：周俊三

領隊：何卓飛

總教練：楊淑淨

教練：文祺

體能指導員：黃述強

運動防護員：陳柔靜

管理：周玉梅

隊長：(4)李宜樺

(0)黃渝庭

(4)李宜樺

(5)邱子芸

(6)連文鈴

(7)顏芯菱

(8)梁瑜玲

(9)黃意娟

(12)黃乙玲

(13)游宛穎

(14)陳佩伊

(15)陳丁綺

(22)潘姿佑

校名：美和科技大學(1064)

校址：[91202] 屏東縣內埔鄉美和村屏光路 23 號

聯絡人/電話：鍾志侃/08-7799821#8214

校長：王建臺

體育室(組)主任：許玫琇

領隊：王建臺

總教練：顏君彰

教練：尤世銘、洪啟超

體能指導員：張欣然

運動防護員：蔡亞靜

管理：劉秀煌

隊長：(17)陳千惠

(0)許可欣

(1)彼葳

(5)黃慧瑛

(6)蔡幸瑜

(7)古鈺婷

(8)張恩惠

(9)許可微

(11)莊陳琳

(12)潘伊宸

(17)陳千惠

(24)黃千恩

(37)蔡幸瑄

(88)連婕雯

(99)張雅琴

校名：臺北市立大學(3002)

校址：[10048] 臺北市中正區愛國西路 1 號

聯絡人/電話：謝志鴻/28718288

校長：邱英浩

體育室(組)主任：劉德智

領隊：邱英浩

總教練：錢薇娟

教練：張慧瑛、張詩婕、黃淑珍

體能指導員：洪鈺傑

運動防護員：葉琦茶

管理：藍潔

隊長：(12)楊家佳

(1)葉欣宜

(2)黃蕙華

(4)尹湘雲

(5)邱昱琚

(6)顏嘉美

(7)方曉晴

(8)吳念慈

(10)郭靜雯

(11)李貞誼

(12)楊家佳

(13)侯子映

(14)彭楹芷

(23)翁子晴

(31)呂倩玟

(32)黃睿昱

(69)黃語瑄

(88)洪琪

(99)吳雅欣

中華民國大專校院 112 學年度籃球運動聯賽

籃球隊職員名單

公開女生組第二級不分區 共 24 所學校

校名：國立成功大學(0005)

校址：[70101] 臺南市東區大學路 1 號

聯絡人/電話：洪珮珊/06-2757575#81826

校長：沈孟儒

體育室(組)主任：黃賢哲

領隊：高華君

總教練：林欣仕

教練：無

體能指導員：陳雅婷

運動防護員：無

管理：無

隊長：(9)吳亞芝

(1)周榆庭 (3)張妘慈 (4)鍾昱雯 (5)黃旻瑀

(7)莊家洧 (9)吳亞芝

(11)陳詠晴 (13)黃郁榛 (15)王湘涵 (16)林含芸

(17)簡毓萱 (18)李姿融

(19)周沛彤

校名：國立中興大學(0006)

校址：[40227] 臺中市南區興大路 145 號

聯絡人/電話：黃雅惠/0931424207

校長：詹富智

體育室(組)主任：黃憲鐘

領隊：賈凡

總教練：林志誠

教練：賈凡、何全進、吳承恩

體能指導員：無

運動防護員：無

管理：無

隊長：(12)吳清揚

(2)林妙慈 (7)黃妍渝 (8)陳穎萱 (12)吳清揚

(15)嚴心妤 (16)陳尚好

(17)蔣詠琦 (18)盧玟璇 (23)謝雅璐 (30)洪嘉好

(32)李昀恩

校名：國立陽明交通大學(0007)

校址：[30010] 新竹市東區大學路 1001 號

聯絡人/電話：蕭伊喬/03-5712121*51002

校長：林奇宏

體育室(組)主任：王志全

領隊：陳信宏

總教練：鄭智仁

教練：蔡維欣

體能指導員：無

運動防護員：無

管理：呂慧真

隊長：(8)吳可瑜

(3)田安捷 (4)方宥絜 (5)陳玟蓓 (6)曾鈺玲

(7)謝欣儒 (8)吳可瑜

(9)王語涵 (10)朱芷萱 (11)蕭紫涵 (12)劉孟桓

(13)李芷萱 (14)歐嘉雯

(16)陳奕潔

校名：國立中央大學(0008)

校址：[32001] 桃園市中壢區中大路 300 號

聯絡人/電話：吳治翰/03-4267128

校長：周景揚

體育室(組)主任：張哲千

領隊：陳仕宏

總教練：陳冠錦

教練：洪汶宜、王世榮

體能指導員：無

運動防護員：無

管理：胡雅涵

隊長：(6)陳芊宇

(3)宗欣樺 (4)吳佳茹 (5)王婷雯 (6)陳芊宇

(7)許婉沂 (8)卓芸嫻

(11)吳睿蘋 (12)蕭瑄瑄 (13)王亭芮 (14)邱語芃

(17)陳品均 (19)林家瑄

(20)蔡絜安 (21)劉斯羽 (23)張禧恩 (25)邱陵

(34)謝伊晴 (99)陳羿誼

中華民國大專校院 112 學年度籃球運動聯賽

籃球隊職員名單

公開女生組第二級不分區 共 24 所學校

校名：國立高雄師範大學(0014)

校址：[80201] 高雄市苓雅區和平一路 116 號

聯絡人/電話：陳俊揚/07-7172930

校長：王政彥

體育室(組)主任：潘倩玉

領隊：王政彥

總教練：陳鐸云

教練：無

體能指導員：陳俊揚

運動防護員：劉祐伶

管理：莊順發

隊長：(24)陽依珊

(0)邱怡婕 (1)陳美珠 (2)徐瑋琪 (3)林以晴 (4)李珮禎 (5)高靖涵
(6)古姿妤 (7)邱貞綺 (8)陳宛誼 (9)馮郁 (10)張羽心 (11)華菁菁
(12)汪嘉欣 (13)涂雅慧 (14)高嫵婷 (15)王士心 (18)邱苓榕 (24)陽依珊

校名：國立屏東科技大學(0024)

校址：[912] 屏東縣內埔鄉老埤村學府路 1 號

聯絡人/電話：侯嘉美/0956553138

校長：張金龍

體育室(組)主任：林秀卿

領隊：張金龍

總教練：楊懿仁

教練：陳建名、倪高朗、簡年鴻

體能指導員：無

運動防護員：無

管理：侯嘉美

隊長：(20)詹芷瑄

(2)呂文芸 (4)蕭又慈 (5)簡筱倩 (8)詹詩涵 (9)林佩萱 (10)黃子珊
(11)王國蘋 (12)陳鈺馨 (15)林宛蓉 (16)熊敏君 (17)蕭俐琪 (20)詹芷瑄
(25)李羿 (49)邱郁恩 (61)易柔緯

校名：國立臺北教育大學(0037)

校址：[10671] 臺北市大安區和平東路二段 134 號

聯絡人/電話：朱瓊翰/0920221009

校長：陳慶和

體育室(組)主任：林顯丞

領隊：蔡葉榮

總教練：鄭慧茹

教練：胡依雯

體能指導員：陳苡嫻

運動防護員：顧沛耘

管理：高合儀

隊長：(19)陳思帆

(2)林芷儀 (6)蔡宜蓁 (9)游雅喬 (10)韓予蓁 (11)江幸璇 (13)施冠華
(19)陳思帆 (36)呂羿蓁 (57)吳祈樺

校名：國立體育大學(0044)

校址：[33301] 桃園市龜山區文化一路 250 號

聯絡人/電話：龔榮堂/(03)3283201#8623

校長：邱炳坤

體育室(組)主任：龔榮堂體育長

領隊：楊孟容

總教練：王維陞

教練：馬琮堯、梁郁婷

體能指導員：徐悅淳

運動防護員：無

管理：李忻庭

隊長：(27)莊家瑜

(2)郭慕蓉 (3)李好媵 (7)柯采璇 (9)方琪 (10)杜潔儀 (11)周羿禎
(12)王筠涵 (13)鄭筱彤 (14)趙婕伶 (16)吳芳瑜 (23)吳蓮憶 (24)吳欣妤
(27)莊家瑜 (31)廖宣筑

中華民國大專校院 112 學年度籃球運動聯賽

籃球隊職員名單

公開女生組第二級不分區 共 24 所學校

校名：國立臺北商業大學(0051)

校址：[10051] 臺北市中正區濟南路一段 321 號

聯絡人/電話：姜凱心/02-23226613

校長：任立中

體育室(組)主任：鄭豐譯

領隊：鄭豐譯

總教練：方竹君

教練：曹立妍、劉祖毓、王嘉吉

體能指導員：無

運動防護員：無

管理：白芸瑄

隊長：(30)李懿

(5)莊佳芸 (6)洪曼瑄 (7)柯亭伊 (8)鄧詠心 (9)包穎薰 (11)林芷茵
(12)卓妤捷 (13)鄭芯昀 (14)簡鈺偉 (15)林宇彤 (16)康琇筑 (17)郭又瑄
(18)康奕喬 (19)葉宜霖 (22)林慈筠 (29)張榛珍 (30)李懿 (56)沈心惠

校名：輔仁大學(1002)

校址：[24205] 新北市新莊區中正路 510 號

聯絡人/電話：黃柏芳/02-29053252

校長：江漢聲

體育室(組)主任：何健章

領隊：何健章

總教練：楊哲宜

教練：余平顯、劉正邦

體能指導員：許呈豪

運動防護員：無

管理：無

隊長：(29)黃蕙均

(0)陳柔伊 (1)許佑辰 (2)梁妙蓁 (3)沈依蓉 (4)池星妤 (5)周采臻
(6)陳莉蓁 (7)柯采彤 (9)洪嘉璐 (10)游美欣 (11)王紫豫 (12)林奕岑
(15)楊心予 (17)徐睿涵 (29)黃蕙均 (75)張瑜庭 (77)黃以恬 (83)曾佳渝

校名：中原大學(1004)

校址：[32023] 桃園市中壢區中北路 200 號

聯絡人/電話：袁穎婕/03-265-1621

校長：李英明

體育室(組)主任：陳克舟

領隊：陳克舟

總教練：林國全

教練：陳建廷

體能指導員：王櫻智

運動防護員：王凱娣

管理：陳芊擘

隊長：(8)黃雅君

(0)廖映筑 (3)黃伊臻 (6)劉祐萱 (8)黃雅君 (9)黃佳綺 (10)林恩如
(11)鄭靜微 (12)陳潔珍 (13)黃思潔 (15)烏袋絃嘉 (17)陳瑩馨 (20)高瑋均
(23)李宜靜 (35)鄭詠心 (60)蔡宜樺 (89)松本純蓮

校名：靜宜大學(1008)

校址：[43301] 臺中市沙鹿區臺灣大道 7 段 200 號

聯絡人/電話：古畢碩容/0921377132

校長：林思伶

體育室(組)主任：張維嶽

領隊：林思伶

總教練：張維嶽

教練：陳耕毓

體能指導員：無

運動防護員：無

管理：葉子誠

隊長：(3)黃郁評

(1)游庭慈 (3)黃郁評 (4)張方馨 (5)張惠媚 (6)姚亭亘 (7)岩芷杉
(8)陳宣瑜 (9)陳珮儀 (10)張紋緜 (12)湯若欣 (13)沈書慧 (14)張榕芝
(15)柯采萱 (16)陳意婷 (17)李珈宥 (21)劉美憶

中華民國大專校院 112 學年度籃球運動聯賽

籃球隊職員名單

公開女生組第二級不分區 共 24 所學校

校名：義守大學(1014)

校址：[84001] 高雄市大樹區三和里學城路一段 1 號

聯絡人/電話：王建鴻/0958223177

校長：古源光

體育室(組)主任：宋一夫

領隊：吳岱栖

總教練：謝宗宸

教練：王宏義、吳彥倫、呂威霆

體能指導員：羅金龍

運動防護員：莊玉筠

管理：左雨玄

隊長：(8)王靖淳

(1)盧榆葶 (3)張綵彤 (5)廖子涵 (6)吳芊穎 (7)藍珮菁 (8)王靖淳
(10)沈楓迎 (12)黃少薇 (14)溫雅云 (16)鍾欣潔 (19)張羅雅齡 (21)陳則綦
(22)周子婷 (24)王念婷 (27)陳心怡 (28)賴晴芳 (29)張瑋苓 (33)許麗薇

校名：銘傳大學(1016)

校址：[33348] 龜山區大同里德明路 5 號 (體育室)

聯絡人/電話：郭國隆/0935-293-652

校長：李選士

體育室(組)主任：丁翠苓

領隊：丁翠苓

總教練：高俊傑

教練：楊明綦、陳錦偉、黃漢年

體能指導員：李思萱

運動防護員：趙翊如

管理：楊雅婷

隊長：(4)宋梓琳

(0)葛芸希 (1)梁品渝 (2)高亭 (4)宋梓琳 (5)莊佳雯 (6)江佳恩
(7)黃羿甄 (8)蔡汶淇 (9)陳惠琪 (10)楊昀綦 (11)陳湘晴 (12)徐柔恩
(14)楊宜庭 (15)卓芯 (16)王子琪

校名：實踐大學(1017)

校址：[10462] 臺北市中山區大直街 70 號

聯絡人/電話：饒家瑞/25381111#3812

校長：丁斌首

體育室(組)主任：洪大程

領隊：丁斌首

總教練：謝明翰

教練：周育賢

體能指導員：無

運動防護員：無

管理：林秉萱

隊長：(13)白蓉

(2)簡晏如 (3)葉姿妤 (4)黃柔芯 (5)張卉卿 (6)池善瑛 (7)許昕喬
(8)林奕瑄 (9)林品芯 (10)林祖兒 (12)林秉臻 (13)白蓉 (16)江芷怡
(18)楊晨右 (99)翁沅宇

校名：真理大學(1021)

校址：[25103] 新北市淡水區真理街 32 號

聯絡人/電話：黃至論/0928560939

校長：陳奇銘

體育室(組)主任：陳文英

領隊：陳志成

總教練：李麗瓊

教練：王瑞麟

體能指導員：無

運動防護員：無

管理：余煒欣

隊長：(9)徐珊

(2)林千雅 (3)黃羅瑪 (6)魏茹澄 (8)柯家茶 (9)徐珊 (10)洪恩悅
(11)林靜慈 (12)林家顛 (17)羅鎧渲 (18)郭紫婕 (24)郭莉珊 (25)羅進芸
(27)董素杏 (51)盧玟卉 (77)吳康韻 (88)吳雨宸

中華民國大專校院 112 學年度籃球運動聯賽

籃球隊職員名單

公開女生組第二級不分區 共 24 所學校

校名：嘉南藥理大學(1025)

校址：[71710] 臺南市仁德區二仁路一段 60 號

聯絡人/電話：鄭欽羸/0929607828

校長：錢紀銘	體育室(組)主任：黃戊田	領隊：董志明			
總教練：吳經緯	教練：王明煌	體能指導員：歐宇晴			
運動防護員：無	管理：陳秀華	隊長：(5)石昀雅			
(0)連予淨	(5)石昀雅	(8)楊育函	(9)鄭採羽	(12)舒雅麟	(20)謝凰馨
(21)劉怡雯	(23)陳姵妤	(24)劉純秀	(55)黃一心		

校名：樹德科技大學(1026)

校址：[82445] 高雄市燕巢區橫山路 59 號

聯絡人/電話：白汶樺/07-6158000 轉 2857

校長：王昭雄	體育室(組)主任：許龍池	領隊：許龍池			
總教練：曾建興	教練：徐振德	體能指導員：無			
運動防護員：無	管理：沈英俊	隊長：(14)許禎玲			
(1)黃宣儀	(3)夏煒婷	(5)王家芳	(6)林筱絨	(7)許芸瑄	(9)林宜靜
(10)林瓊華	(11)王羨惟	(12)李采樺	(14)許禎玲	(15)蔡郁馨	(16)林采萱
(19)蔡芯卉	(29)阮秋瑛	(88)劉佩瑩			

校名：長榮大學(1033)

校址：[71101] 臺南市歸仁區長大路 1 號

聯絡人/電話：張瑞云/06-2785123-1551

校長：李泳龍	體育室(組)主任：林信佑	領隊：李泳龍			
總教練：劉錦謀	教練：無	體能指導員：無			
運動防護員：無	管理：張瑞云	隊長：(77)劉水萍			
(0)王韋蘋	(1)陳雪瑩	(3)徐嘉珮	(4)張鈺卿	(5)陳美均	(7)陳怡萍
(9)王欣恩	(10)高昕筠	(11)張雯琳	(14)柳佩辰	(17)張琳	(19)陳以文
(22)劉瑞樺	(29)蔡庭瑜	(33)莊凱雯	(77)劉水萍		

校名：台南應用科技大學(1051)

校址：[71002] 臺南市永康區中正路 529 號

聯絡人/電話：何敏甄/06-2539-639

校長：楊正宏	體育室(組)主任：陳弘慶	領隊：陳弘慶			
總教練：林書丞	教練：陳皇玟	體能指導員：陳郁傑			
運動防護員：無	管理：何敏甄	隊長：(17)李景瑜			
(3)鄭智瑩	(5)邵佳禎	(7)柯思琪	(8)李蔚	(9)郭螢葶	(10)邱靜汾
(11)黃紫盈	(14)黃瑀樺	(16)藍婉慈	(17)李景瑜	(22)黃思惇	(23)葉姿廷
(30)王春娘	(93)曾家茵				

中華民國大專校院 112 學年度籃球運動聯賽

籃球隊職員名單

公開女生組第二級不分區 共 24 所學校

校名：景文科技大學(1054)

校址：[23154] 新北市新店區安忠路 99 號

聯絡人/電話：林鼎政/82122000 #2222

校長：于 第

體育室(組)主任：林鼎政

領隊：無

總教練：艾建宏

教練：無

體能指導員：陳依萱

運動防護員：無

管理：賴芷玉

隊長：(19)郭芮伶

(4)徐鳳憶 (5)白苾 (6)沈家如 (8)張均柔 (9)朱苡菱 (11)黃苡君
(12)邱姿語 (14)張芝瑜 (18)謝淑婷 (19)郭芮伶 (21)林芊玫 (25)林芷岑
(27)莊心蘭 (28)張懷如 (34)黃姉廷 (36)張芝瑄 (50)戈苡薰

校名：東南科技大學(1056)

校址：[22202] 新北市深坑區北深路三段 152 號

聯絡人/電話：陳怡蓓/02-86625850

校長：李清吟

體育室(組)主任：張玉治

領隊：李清吟

總教練：張玉治

教練：陳怡蓓

體能指導員：曾姿珮

運動防護員：高澄晶

管理：魏啟弘

隊長：(12)潘陳佳純

(1)阮子懿 (2)李雯萱 (3)杜韋臻 (6)徐暉捷 (8)張憶蘋 (10)彭羿翎
(12)潘陳佳純 (16)郭玉貞 (17)林筱薇

校名：中信金融管理學院(1125)

校址：[70963] 安南區台江大道三段 600 號

聯絡人/電話：李佩怡/0902095096

校長：施光訓

體育室(組)主任：江彥若

領隊：施光訓

總教練：陳嘉元

教練：李雅雯、吳雅晴、許智超

體能指導員：無

運動防護員：何佳洛

管理：李佩怡

隊長：(6)林雅美

(1)徐晨晏 (4)楊喬 (5)廖家綺 (6)林雅美 (7)侯苡忻 (8)湯佩宸
(9)高思婷 (10)唐詩玲 (11)張晏慈 (12)王昱涵 (13)唐牧娜 (14)蕭妮佳
(15)賴映辰 (16)歐書榕 (17)李柔妤 (22)黃雅君 (27)吳依庭 (88)曾巧翎

校名：台北海洋科技大學(1197)

校址：[111] 臺北市士林區延平北路九段 212 號

聯絡人/電話：謝聿鈞/2810-9999 分機 2247

校長：林俊彥

體育室(組)主任：倪子翔

領隊：倪子翔

總教練：林超文

教練：蔡政霖

體能指導員：無

運動防護員：無

管理：陳盈淳

隊長：(2)王律臻

(2)王律臻 (6)何梓瑄 (7)劉冠萱 (8)黃子珊 (10)賴郁茹 (11)林祖均
(12)廖好捷 (13)黃子昀 (16)廖樂瑤 (17)陳怡錚 (19)林芊妤 (20)蔣迦鈺
(24)簡淑婷 (30)康舒婷 (34)楊芷宜 (45)曹倖旻 (99)鄭渝璇

中華民國大專校院 112 學年度籃球運動聯賽

籃球隊職員名單

一般女生組不分級第一區 共 23 所學校

校名：國立政治大學(0001)

校址：[11605] 臺北市文山區指南路二段 64 號

聯絡人/電話：高鈺茹/02-2938-7087

校長：李蔡彥

體育室(組)主任：王清權

領隊：王清權

總教練：李筱莘

教練：朱力勳、周柏廷、廖期新

體能指導員：謝警安

運動防護員：胡依茹

管理：王儀娟

隊長：(5)莊詠婷

(0)顧晟安 (1)林以涵 (2)黃于庭 (4)許芳綺 (5)莊詠婷 (6)薛筑勻
(7)吳柔瑾 (8)林邑耘 (9)張怡萱 (10)陳灼聿 (11)劉佳芄 (12)林麗婷
(13)楊雯淇 (15)蔡美感 (17)陳知勤 (18)林家瑜 (69)黃慕琳 (94)劉家馨

校名：國立臺灣師範大學(0004)

校址：[10610] 臺北市大安區和平東路一段 162 號

聯絡人/電話：吳家慧/02-77493179(體育室)

校長：吳正己

體育室(組)主任：李佳融

領隊：李佳融

總教練：蘇芷筵

教練：彭燊宏

體能指導員：無

運動防護員：無

管理：張舒閔

隊長：(24)楊易婷

(0)黃郁善 (1)林楷芯 (2)陳韻霜 (3)林郁庭 (5)蘇子悅 (6)何昕潼
(7)羅昀貞 (9)馮英慈 (11)陳紀灃 (17)岑穎淇 (19)凌嘉蔚 (24)楊易婷
(26)李如意 (30)楊皖貽 (60)徐梓榕

校名：國立陽明交通大學(陽明校區)(0016)

校址：[11221] 臺北市北投區立農街二段 155 號

聯絡人/電話：祝煒欽/02-28267000#62209

校長：林奇宏

體育室(組)主任：陳厚諭

領隊：陳信宏

總教練：鄭智仁

教練：朱隆前、沙群、李雅芳

體能指導員：無

運動防護員：許家宜

管理：歐乃嘉

隊長：(18)劉宜沛

(4)馬正芸 (5)潘孜筠 (6)張庭瑀 (7)謝心怡 (8)郭欣琳 (9)葉于甄
(10)黃妤潔 (11)陳羽潔 (12)陳芄樺 (13)蔡宜蓁 (14)楊芸千 (15)張馨元
(16)王荷豐 (17)王榆亞 (18)劉宜沛 (19)黃子嫻 (20)陳怡臻 (21)王暄晴

校名：國立臺北大學(0017)

校址：[23741] 新北市三峽區大學路 151 號

聯絡人/電話：詹皓羽/02-86718030

校長：李承嘉

體育室(組)主任：李靜雯

領隊：曲俊宙

總教練：廖信睿

教練：李若宇、王凱平、郭明欽

體能指導員：許志心

運動防護員：無

管理：黃子誼

隊長：(20)王品庚

(0)陳翎 (1)谷樂樂 (3)江亭諭 (6)黃郁茹 (8)李佳欣 (9)陳俞安
(10)王芯卉 (11)何孟灃 (12)蔡宜臻 (20)王品庚 (24)顏好庭 (35)張奕薇
(76)盧蒼慧

中華民國大專校院 112 學年度籃球運動聯賽

籃球隊職員名單

一般女生組不分級第一區 共 23 所學校

校名：國立東華大學(0020)

校址：[97401] 花蓮縣壽豐鄉志學村大學路二段 1-32 號

聯絡人/電話：邱健榮/03-8906613

校長：趙涵?

體育室(組)主任：楊昌斌

領隊：無

總教練：簡桂寶

教練：無

體能指導員：無

運動防護員：溫羅詠薇

管理：吳宜珊

隊長：(3)吳采蓁

(3)吳采蓁

(5)徐琳登

(6)胡芳綺

(7)黃佳宜

(15)賴柏縈

(18)Khishig
tuguldur

(33)呂美地

(43)黃蕙娟

校名：國立臺北科技大學(0025)

校址：[10608] 臺北市大安區忠孝東路三段 1 號

聯絡人/電話：廖上璋/0939-943553

校長：王錫福

體育室(組)主任：周峻忠

領隊：李傑清

總教練：蔣憶德

教練：施宛君、郭正煜

體能指導員：豐東洋

運動防護員：黃耀宗

管理：林威玲

隊長：(55)陳憬瑤

(2)潘琬芯

(3)鍾文婕

(4)鄭翠美

(7)曾僅曦

(8)林金莉

(9)周詩婕

(10)林辰蔚

(11)陳盈萱

(13)林詠珩

(14)李芷葳

(16)賴沛妤

(23)楊翊

(24)陳鑿

(30)劉恩杏

(33)鄭詠心

(40)胡瑀珩

(45)林侑璇

(55)陳憬瑤

校名：國立宜蘭大學(0031)

校址：[26047] 宜蘭縣宜蘭市神農路一段 1 號

聯絡人/電話：何建賢/

校長：吳柏青

體育室(組)主任：董至聖

領隊：董至聖

總教練：王皇凱

教練：張佑誠、周俊雄、何建賢

體能指導員：陳璟旻

運動防護員：蕭靖容

管理：黃雯麟

隊長：(00)張以柔

(00)張以柔

(1)楊宜庭

(2)賴宇萱

(7)尤慕斯.舒漾

(9)方婕

(11)林里錚

(12)陳芷昕

(14)張以璇

(15)賴瑋珊

(16)胡玟萱

(17)藍心柔

(18)徐芳穎

(20)曾彩琍

(25)陳宥憶

(26)邱彥臻

(28)李萱怡

(31)張又尹

校名：國立臺北護理健康大學(0046)

校址：[11219] 臺北市北投區明德路 365 號

聯絡人/電話：趙曜/0926016212

校長：吳淑芳

體育室(組)主任：田政文

領隊：吳淑芳

總教練：趙曜

教練：王子又、張寧、何秋農

體能指導員：戴好蓁

運動防護員：林言襄

管理：張瑋純

隊長：(5)楊敏憶

(3)林映彤

(4)邱品如

(5)楊敏憶

(6)林采葳

(8)闕千菲

(10)高莉雯

(11)金立庭

(13)黃筱芬

(14)羅靖雅

(15)鄭家怡

(16)詹雅嵐

(18)許品柔

(19)王怡蓁

(20)黃湘庭

(24)施采君

中華民國大專校院 112 學年度籃球運動聯賽

籃球隊職員名單

一般女生組不分級第一區 共 23 所學校

校名：輔仁大學(1002)

校址：[24205] 新北市新莊區中正路 510 號

聯絡人/電話：黃柏芳/02-29053252

校長：江漢聲

體育室(組)主任：何健章

領隊：何健章

總教練：楊哲宜

教練：陳欣怡

體能指導員：李其恩

運動防護員：金祖平

管理：施苡安

隊長：(6)洪珮綺

(00)楊景媛

(0)蔣珺雅

(3)李佳臻

(4)戴凱淇

(5)簡子鳳

(6)洪珮綺

(7)林彥蓉

(8)何儿柔

(9)詹雅淇

(10)顧庭瑀

(11)楊又樺

(12)吳泐潔

(13)游翊昀

(14)鍾馨儀

(15)許婕妤

(22)鍾宜捷

(27)林恩琦

(66)莊安誼

校名：東吳大學(1003)

校址：[11102] 臺北市士林區臨溪路 70 號

聯絡人/電話：黃雅琳/0963360239

校長：潘維大

體育室(組)主任：東方介德

領隊：無

總教練：吳慧芳

教練：廖瑋麗

體能指導員：陽安格

運動防護員：蔡筠誼

管理：羅郁寧

隊長：(12)楊舒涵

(0)黃奕庭

(1)繆永歆

(2)臧鈺均

(4)陳虹姍

(5)吳沂霈

(6)黃郁婷

(7)廖羿閔

(9)蘇家萱

(10)周訓如

(11)吳茹霏

(12)楊舒涵

(13)姜玉喬

(14)蕭湘玲

(15)方紫靜

(16)羅家葳

(18)王冷勻

(19)陳俐臻

(20)蔡沛樺

校名：淡江大學(1005)

校址：[25137] 新北市淡水區英專路 151 號

聯絡人/電話：羅少鈞/02-2621-5656 轉 2173

校長：葛煥昭

體育室(組)主任：陳逸政

領隊：覃素莉

總教練：吳詩薇

教練：陳建樺、高佩怡

體能指導員：無

運動防護員：黃琳慧

管理：謝潔儀

隊長：(10)林庭圩

(0)林佑諮

(1)宮立婷

(2)黃儀煊

(3)傅筱晴

(4)陳品瑜

(6)陳詩昀

(9)邱于芳

(10)林庭圩

(11)張邱鈺棋

(12)徐嘉敏

(13)楊慧妍

(14)賴延恩

(15)吳芊億

(17)林葦婷

(19)陳虹蓁

(22)林緬庭

(28)李佳瑜

(30)張恩祈

校名：中國文化大學(1006)

校址：[11114] 臺北市士林區華岡路 55 號 503 室

聯絡人/電話：楊貴羽/0228610511*16602

校長：王子奇

體育室(組)主任：黃士魁

領隊：黃士魁

總教練：張佳玲

教練：無

體能指導員：許禮舜

運動防護員：陳曉軒

管理：葉東原

隊長：(14)董芳宜

(00)謝艾芸

(1)吳翊萍

(2)吳廷瑜

(3)羅以琳

(6)吳采潔

(9)黃鈺涵

(10)許鳳儀

(12)溫逸帆

(14)董芳宜

(16)簡詩瑤

(17)邱于琳

(20)周恩宇

(23)張玆

(33)江穎倫

(99)蘇芊穎

中華民國大專校院 112 學年度籃球運動聯賽

籃球隊職員名單

一般女生組不分級第一區 共 23 所學校

校名：世新大學(1015)

校址：[11604] 臺北市文山區木柵路一段 17 巷 1 號

聯絡人/電話：饒玉琄/02-22368225#83062

校長：陳清河

體育室(組)主任：楊孫錦

領隊：何正峰

總教練：周育霖

教練：王宣雲、郭霖

體能指導員：余亞倩

運動防護員：許思瑗

管理：無

隊長：(12)林佳欣

(1)陳紫姍 (3)李家綸 (4)李純銘 (5)林佳穎

(6)石娜 (7)賴禹亘

(11)林佳蓁 (12)林佳欣 (13)黃宥涵 (25)黃琦

(29)孫瑜苙 (37)邱盈甄

(42)李鈺瑄 (66)邵卉婕 (77)蔡瑀緹

校名：大同大學(1022)

校址：[10452] 臺北市中山區中山北路三段 40 號

聯絡人/電話：林曉伶/(02)21822928#7519

校長：何明果

體育室(組)主任：徐育廷

領隊：徐育廷

總教練：陳宏澤

教練：唐吉民

體能指導員：無

運動防護員：無

管理：無

隊長：(15)黃芊媛

(2)陳宥蓁 (6)劉梓蔚 (7)陳柔伊 (11)洪芸萱

(12)徐藝芯 (13)許瑋珊

(15)黃芊媛 (30)徐子媛 (32)徐子詒 (47)李宣邑

(77)王宇蘿 (87)林意旋

校名：慈濟大學(1027)

校址：[97004] 花蓮縣花蓮市中央路三段 701 號

聯絡人/電話：王英春/03-8565301

校長：劉怡均

體育室(組)主任：陳聰毅

領隊：劉怡均

總教練：游逸柔

教練：徐志杰

體能指導員：鮑宥語

運動防護員：無

管理：溫蕙甄

隊長：(25)蔡香禾

(7)王俞靜 (8)張堃芸 (10)邱嘉琳 (13)高慶琳

(17)ZANETA FIKAROVA (24)廖翊辰

(25)蔡香禾 (26)李丞婕 (27)魏子姍 (30)詹淳茹

(36)陳育伶 (40)陳佩瑜

(52)張庭瑀

校名：臺北醫學大學(1028)

校址：[11031] 臺北市信義區吳興街 250 號

聯絡人/電話：洪至祥/0972326620

校長：吳麥斯

體育室(組)主任：甘乃文

領隊：甘乃文

總教練：林雅麗

教練：林雅麗

體能指導員：無

運動防護員：無

管理：無

隊長：(2)黃思綺

(1)程怡雅 (2)黃思綺 (3)王富絹 (5)徐頊甯

(6)李虹儀 (7)廖堉慈

(8)陳品心 (11)林郁芸 (12)熊恩 (13)余佳芸

(14)梁意翎 (16)陳姿妤

(23)黃芝庭 (26)李珮璇 (29)陳翔郁 (30)葉凡菲

(31)溫晴 (33)彭薇珊

中華民國大專校院 112 學年度籃球運動聯賽

籃球隊職員名單

一般女生組不分級第一區 共 23 所學校

校名：龍華科技大學(1030)

校址：[33306] 桃園市龜山區萬壽路一段 300 號

聯絡人/電話：洪升呈/0922343579

校長：葛自祥	體育室(組)主任：洪升呈	領隊：洪升呈			
總教練：葉逸欣	教練：葉劭成	體能指導員：無			
運動防護員：無	管理：無	隊長：(18)許鈺芸			
(0)葉星妤	(3)鄭惠婷	(4)傅茜筠	(5)胡禕容	(11)黃雅瑜	(12)薛筠珊
(17)余禎玲	(18)許鈺芸	(21)陳品竹	(23)廖千嫻	(24)陳楷昕	(25)張芷涵
(29)楊姍樺	(30)林妤萱	(32)廖敏帆	(47)許若筠	(77)林芸岑	(85)余品函

校名：佛光大學(1050)

校址：[26247] 宜蘭縣礁溪鄉林美村林尾路 160 號

聯絡人/電話：周玉梅/0908097662

校長：何卓飛	體育室(組)主任：周俊三	領隊：何卓飛			
總教練：周俊三	教練：周玉梅	體能指導員：周昭葳			
運動防護員：無	管理：無	隊長：(6)張子萱			
(1)沈芮葉	(2)張庭瑀	(3)張芳瑜	(4)劉賢君	(5)陳韋伶	(6)張子萱
(7)蔡宛庭	(8)徐錦涓	(9)江珮煜	(10)李品萱	(11)戴秀穎	(12)莊詩盈
(13)黃詩思	(20)蔡淳仔	(24)李苡郡	(28)張紫綾	(29)許嘉云	(69)黃子芹

校名：慈濟學校財團法人慈濟科技大學(1077)

校址：[97005] 花蓮縣花蓮市建國路二段 880 號

聯絡人/電話：林筱瑋/0920258527

校長：羅文瑞	體育室(組)主任：陳思羽	領隊：羅文瑞			
總教練：楊順安	教練：林依蓁	體能指導員：無			
運動防護員：無	管理：林筱瑋	隊長：(5)邱紫頤			
(4)田宇洳	(5)邱紫頤	(6)吳雅琪	(7)余竺恩	(8)黃羽鉸	(10)曾宇晴
(11)馬詩淳	(13)孟思嘉	(14)謝佳妤	(17)李承珍	(20)徐于雯	(22)游婉婷
(23)鄭亦涵	(25)余承晏	(29)胡羽婕	(35)潘雅歆		

校名：致理學校財團法人致理科技大學(1078)

校址：[22050] 新北市板橋區文化路一段 313 號

聯絡人/電話：游進達/0932622356

校長：陳珠龍	體育室(組)主任：李鑑芸	領隊：陳珠龍			
總教練：簡名豪	教練：林建閔	體能指導員：無			
運動防護員：無	管理：游進達	隊長：(9)陳俞臻			
(1)吳幼雯	(2)陳予萱	(3)李心妤	(5)吳羽珊	(6)傅鉉育	(7)江心怡
(8)洪寶儀	(9)陳俞臻	(10)許鈺宣	(11)高于婷	(16)張瑀棠	(17)陳品妤
(20)李蕙雯	(21)徐如筠	(25)楊涵吟	(26)林嘉慧	(31)黃品禎	(36)潘若娟

中華民國大專校院 112 學年度籃球運動聯賽

籃球隊職員名單

一般女生組不分級第一區 共 23 所學校

校名：馬偕學校財團法人馬偕醫護管理專科學校(1282)

校址：[112] 臺北市北投區聖景路 92 號

聯絡人/電話：李嘉宇/2858-4180#2147

校長：蔡承嘉

體育室(組)主任：顏政通

領隊：無

總教練：李嘉宇

教練：無

體能指導員：無

運動防護員：孫珮瑾

管理：宗辰凌

隊長：(7)朱宜婷

(0)廖咪琪

(1)鄧絜方

(3)宋晏岑

(4)張心榕

(6)黃靖玟

(7)朱宜婷

(9)潘昕妍

(10)黃文靜

(11)朱慧婷

(15)葉佳萱

(18)王妘慈

(20)賴思妤

(25)游姿蓉

(54)劉捷羽

(66)黃渝萱

校名：臺北市立大學(3002)

校址：[10048] 臺北市中正區愛國西路 1 號

聯絡人/電話：謝志鴻/28718288

校長：邱英浩

體育室(組)主任：劉德智

領隊：無

總教練：陳冲

教練：無

體能指導員：無

運動防護員：無

管理：無

隊長：(6)賴嫻蓁

(0)江佩臻

(3)施品姁

(4)游佳燕

(5)葉品儀

(6)賴嫻蓁

(7)陳筠倣

(8)陳梓均

(9)陳柏安

(10)盧恩熙

(11)許祐瑄

(13)夏詩穎

(14)李思錡

(23)陳玟璇

(25)林宣彤

(33)蘇喬婷

(77)蕭淇

(96)龔禹璇

校名：國防醫學院(M104)

校址：[11490] 台北市內湖區民權東路 6 段 161 號

聯絡人/電話：林柏宏/02-87923144

校長：陳元皓

體育室(組)主任：彭連煒體育室

領隊：林柏宏

主任

總教練：唐凱彥

教練：無

體能指導員：陳奕魁

運動防護員：無

管理：鄧翔

隊長：(11)李汪好

(3)莊佳璇

(6)林泓儀

(7)曾于庭

(9)謝俐玟

(10)蔡采秀

(11)李汪好

(14)黃筠晴

(19)蔡函儒

(21)張藝薰

(25)吳卉宜

(28)王予安

(32)林宛渝

(33)張又琪

(37)張佩津

(39)吳宜臻

(43)傅鈺珈

(48)林君嫻

(64)陳思諭

中華民國大專校院 112 學年度籃球運動聯賽

籃球隊職員名單

一般女生組不分級第二區 共 6 所學校

校名：國立清華大學(0002)

校址：[30013] 新竹市東區光復路二段 101 號

聯絡人/電話：陳郁慈/03-5715131#34675

校長：高為元

體育室(組)主任：陳國華

領隊：呂平江

總教練：謝文偉

教練：闕麗鶯、謝佩君

體能指導員：無

運動防護員：鍾珮琪

管理：無

隊長：(88)黃宥瑄

(00)連芸晨 (5)蔡向古 (10)陳宜琳 (11)賴郁欣 (12)何凱琳 (13)陳翊嘉
(16)劉芷嘉 (21)林延栩 (22)喬翊瑄 (33)林晉萱 (55)江芯瑜 (57)張宇希
(66)連軒 (67)陸婧琳 (88)黃宥瑄

校名：國立體育大學(0044)

校址：[33301] 桃園市龜山區文化一路 250 號

聯絡人/電話：龔榮堂/(03)3283201#8623

校長：邱炳坤

體育室(組)主任：龔榮堂體育長

領隊：鴻宗穎

總教練：黃諭宣

教練：鄭宇容、邱曉蘭

體能指導員：古臻雨

運動防護員：吳怡婷

管理：顏思雪

隊長：(7)鄭子芊

(1)林采錚 (4)余子芸 (6)高靖淳 (7)鄭子芊 (8)嚴子怡 (9)徐詩晴
(11)羅佳娟 (13)黃蕙糅 (14)覃瑜

校名：長庚大學(1009)

校址：[33302] 桃園市龜山區文化一路 259 號

聯絡人/電話：林翎/(03)211-8800#2107

校長：湯明哲

體育室(組)主任：劉妍秀

領隊：劉妍秀

總教練：劉揚

教練：無

體能指導員：無

運動防護員：彭智婷

管理：施佩好

隊長：(7)蔡心恬

(3)陳怡瑄 (5)曹允薰 (7)蔡心恬 (10)戴逸晴 (11)劉書廷 (12)歐靜媛
(13)陳俞文 (15)涂瑄庭 (16)秦弋入 (18)張子怡 (24)林宸羽 (28)林妤芳
(36)鄭安妤 (43)黃亭榕 (56)范逸嵐 (63)劉珊珊 (72)張瑋庭 (99)王若荼

校名：元智大學(1010)

校址：[32026] 桃園市中壢區遠東路 135 號

聯絡人/電話：林青輝/0920-717621

校長：廖慶榮

體育室(組)主任：林青輝

領隊：林青輝

總教練：游文杉

教練：陳碧峰

體能指導員：陳姿尹

運動防護員：無

管理：梁凱晰

隊長：(30)陳開元

(0)黃孫柔 (4)黃宇薇 (5)洪如旻 (6)蔡妘湘 (7)潘俐瑄 (12)吳芸薰
(23)陳信妤 (30)陳開元 (42)蕭仔晴

中華民國大專校院 112 學年度籃球運動聯賽

籃球隊職員名單

一般女生組不分級第二區 共 6 所學校

校名：國防大學(M009)

校址：[33448] 桃園市八德區興豐路 1000 號

聯絡人/電話：鄭卉妤/0912774378

校長：劉志斌

體育室(組)主任：羅國倫

領隊：無

總教練：夏梅齡

教練：何凱翔

體能指導員：無

運動防護員：無

管理：無

隊長：(3)蔡晏慈

(1)林倩妤 (2)林珈安 (3)蔡晏慈 (4)龍冠潔 (5)謝念芯 (6)林苡苓
(7)汪郁儀 (8)王翎芸 (9)林昀霏 (10)趙昱媛 (11)劉芸 (12)鍾靖萱
(13)林孟漩 (14)溫惟如 (15)陳稚潔 (16)楊凱如 (17)江皓穎 (18)何怡萱

校名：陸軍專科學校(M209)

校址：[] 中壢區龍東路 750 號

聯絡人/電話：謝銘偉/0982913652

校長：周國健

體育室(組)主任：邱廣研

領隊：吳松齡

總教練：鄭真

教練：葉逸欣

體能指導員：謝銘偉

運動防護員：陳紀穎

管理：文國龍

隊長：(8)葉芷怡

(1)謝宜蓁 (2)江琦 (3)陳沂琳 (6)陳奕如 (7)郭珮儀 (8)葉芷怡
(10)張豎瑩 (11)陳佳靖 (12)王淇璋 (13)陳珮綾 (14)蘇郁璇 (15)王雅芝
(16)陳妙偵 (18)楊宜家 (25)許雨涵 (58)潘寶琳 (66)蕭雅芳

中華民國大專校院 112 學年度籃球運動聯賽

籃球隊職員名單

一般女生組不分級第三區 共 12 所學校

校名：國立彰化師範大學(0015)

校址：[50007] 彰化縣彰化市進德路 1 號

聯絡人/電話：施美玲/04-7232105#1961

校長：陳明飛

體育室(組)主任：邱金治

領隊：邱金治

總教練：邱彥祺

教練：陳昱玟

體能指導員：無

運動防護員：無

管理：宋凱惟

隊長：(27)葉柔萱

(8)黃心宜 (9)劉雅鈞 (12)陳蕙如 (13)蔡亞蓉 (21)葉芯雅 (27)葉柔萱

(31)張宜婷 (33)李宛芸 (77)郭其華

校名：國立臺中教育大學(0039)

校址：[40306] 臺中市西區民生路 140 號

聯絡人/電話：賴文璇/0910755600

校長：郭伯臣

體育室(組)主任：楊佳政

領隊：范熙文

總教練：呂國暘

教練：王聖雅

體能指導員：無

運動防護員：無

管理：無

隊長：(7)李品璇

(1)李南瑩 (6)盧彥伶 (7)李品璇 (9)李宥萱 (10)洪芷昀 (11)嚴孟芊

(12)羅婷萱 (13)羅仕芸 (19)官琿晴 (21)方卉君 (25)蔡依涵 (82)黎千碩

校名：國立臺中科技大學(0050)

校址：[40401] 臺中市北區三民路三段 129 號(體育室)

聯絡人/電話：劉曉雯/04-22195263

校長：陳同孝

體育室(組)主任：吳忠芳

領隊：陳同孝

總教練：張競業

教練：張齊軒、陳明宏、張世偉

體能指導員：無

運動防護員：黃詩雅

管理：梁仍奇

隊長：(11)陳又寧

(1)陳宣羽 (2)陳彥妃 (3)林采萱 (5)莊毓倫 (6)姜怡均 (7)許詠筑

(8)徐苓萱 (10)許玉函 (11)陳又寧 (12)林孜穎 (13)陳羿樺 (15)王邦馨

(17)李欣燁 (19)張庭綸 (22)江佩欣 (23)施凱文 (24)施凱云 (30)林承萱

校名：東海大學(1001)

校址：[40704] 臺中市西屯區臺灣大道四段 1727 號

聯絡人/電話：吳季容/04-23590222

校長：張國恩

體育室(組)主任：張敬堂

領隊：張國恩

總教練：盛世慧

教練：胡丹于

體能指導員：黃俞樺

運動防護員：鄭睿程

管理：余思嫻

隊長：(21)陳有棻

(0)蘇美玉 (1)王幼婷 (3)蔡云禎 (5)王婉綾 (7)梁郁昕 (8)歐陽行風

(9)賴珽婷 (12)徐于琇 (13)汪怡蓁 (16)李宜倫 (17)呂惠欣 (21)陳有棻

(23)沈婷萱 (24)姜思妤 (30)謝宜芳 (35)林昀慈 (42)楊凱晴 (63)蘇家翎

中華民國大專校院 112 學年度籃球運動聯賽

籃球隊職員名單

一般女生組不分級第三區 共 12 所學校

校名：逢甲大學(1007)

校址：[40724] 臺中市西屯區文華路 100 號

聯絡人/電話：吳得政/24517250-5958

校長：王 葳

體育室(組)主任：劉佳哲

領隊：無

總教練：張宜正

教練：盧廷峻

體能指導員：江馥宇

運動防護員：洪詠潔

管理：楊蕙羽

隊長：(12)賀元姮

(1)王姿嫻 (2)高家翎 (3)劉星伶 (4)王均仔 (5)葉若彤 (6)連穎

(7)劉依瑄 (8)楊博安 (9)向子芸 (10)韓琚柔 (11)楊映萱 (12)賀元姮

(14)林姿妍 (15)陳敬涵 (16)羅芝嫻 (17)陳菽羽 (18)林曉熙 (19)清水花櫻

校名：朝陽科技大學(1018)

校址：[41349] 臺中市霧峰區吉峰東路 168 號

聯絡人/電話：郭季源/0916149216

校長：鄭道明

體育室(組)主任：林祐陞

領隊：林祐陞

總教練：張婷翔

教練：柳內惠茹、林晉德、徐暉

體能指導員：許栢齊

亭

運動防護員：張馨月

管理：郭季源

隊長：(15)廖玟歆

(4)李優 (5)林冠妤 (6)林洧旋 (7)鄭佳昀 (8)呂芸葳 (9)王詩媛

(10)趙偉如 (11)游筑椀 (12)張瑜玟 (13)陳昱君 (14)巫品儀 (15)廖玟歆

(21)吳雅琪 (22)陳美慈 (23)詹茗雁 (31)張晨晞 (32)黃珮芃 (33)黃芊羽

校名：中山醫學大學(1029)

校址：[40201] 臺中市南區建國北路一段 110 號

聯絡人/電話：劉鎧誠/04-22651657

校長：黃建寧

體育室(組)主任：張育瑞

領隊：黃建寧

總教練：劉鎧誠

教練：朱殷弘

體能指導員：無

運動防護員：吳正生

管理：吳慶瑞

隊長：(17)蕭家美

(1)王琳瑄 (2)張云馨 (3)蕭宜蓁 (5)莊宛融 (6)陳健妤 (7)方懿淇

(9)楊雅筑 (10)李綺珍 (11)張詠涵 (12)高資涵 (13)潘昱亭 (16)吳昱慧

(17)蕭家美 (18)歐芷彤 (20)曾如馨 (21)巢詠珊 (24)李羿寬 (25)方文茹

校名：弘光科技大學(1034)

校址：[43302] 臺中市沙鹿區臺灣大道六段 1018 號

聯絡人/電話：楊奎碩/04-26318652-7009

校長：黃月桂

體育室(組)主任：體育教學中心

領隊：黃月桂

王怡菁主任

總教練：羅羽辰

教練：無

體能指導員：張世穎

運動防護員：無

管理：王怡菁

隊長：(14)王珮淇

(0)吳宇芯 (1)廖苡頌 (3)王依琳 (4)林亦柔 (5)林詩庭 (7)蔡依潔

(8)林芊妤 (9)林靖雯 (10)林筠蓉 (11)徐莉婷 (13)邱馨儀 (14)王珮淇

(16)林筠軒 (23)溫翌涵 (25)蕭育楨 (32)鄭衣姁 (33)葛羽恩 (91)黃家均

中華民國大專校院 112 學年度籃球運動聯賽

籃球隊職員名單

一般女生組不分級第三區 共 12 所學校

校名：中國醫藥大學(1035)

校址：[40604] 臺中市北屯區經貿路一段 100 號

聯絡人/電話：沈嫦萍/0963219368

校長：洪明奇

體育室(組)主任：陳清祥

領隊：洪明奇

總教練：陳宛渝

教練：無

體能指導員：洪英婷

運動防護員：楊曜源

管理：王佩凡

隊長：(7)楊華林

(0)杜采容 (4)陳以婕 (5)林宜柔 (6)呂蔣沂娟 (7)楊華林 (8)黃彥瑜

(9)張珈瑤 (10)鄭宇岑 (11)陳渝嬪 (12)羅昀芝 (14)黃之芯 (23)翁琬恬

(29)陳美儒 (39)林芸岑 (99)林純羽

校名：嶺東科技大學(1045)

校址：[40852] 臺中市南屯區嶺東路 1 號

聯絡人/電話：鍾子迪/0925123512

校長：陳仁龍

體育室(組)主任：王克武

領隊：楊永列

總教練：鄭雅涵

教練：無

體能指導員：游瑋婷

運動防護員：余筱涵

管理：張靜慈

隊長：(9)蔡譯葶

(5)葉翊萱 (7)李依容 (9)蔡譯葶 (10)楊家慈 (11)藍琪菱 (12)鄭語潔

(14)洪晨真 (15)林昱吟 (16)洪宇秀 (17)黃毓潔 (18)游雅筑 (19)林欣蓮

校名：亞洲大學(1048)

校址：[41354] 臺中市霧峰區柳豐路 500 號

聯絡人/電話：王秀瑾/04-23323456*3801

校長：蔡進發

體育室(組)主任：王秀瑾

領隊：王秀瑾

總教練：胡哲璋

教練：賴益偉、林泰興

體能指導員：陳怡如

運動防護員：李茵

管理：陳怡如

隊長：(24)張芷瑄

(00)林政惠 (1)謝芸儀 (4)邱以昕 (5)劉冠真 (6)許慈紜 (7)邱孜怡

(9)柯庭萱 (13)李嫻伶 (15)林宸羽 (17)洪怡妃 (23)于凱卉 (24)張芷瑄

(26)邱翊淳 (30)楊佳蓉 (39)陳妤蓁 (73)張晴雯 (89)蔡家滂 (90)林佳穎

校名：僑光科技大學(1062)

校址：[40721] 臺中市西屯區僑光路 100 號

聯絡人/電話：劉坤明/0910583870

校長：余致力

體育室(組)主任：陳嘉康

領隊：高國平

總教練：廖誼印

教練：陳嘉康、陳盈吉

體能指導員：無

運動防護員：劉坤明

管理：無

隊長：(2)姚宣瑜

(0)林書鈺 (2)姚宣瑜 (3)張婷姿 (5)彭雪芬 (6)林思妤 (9)蘇軒儀

(10)錢思妤 (11)楊又寧 (12)劉毓蕙 (13)翁怡誼 (17)弘愛·姆絡 (18)陳怡親

(24)顏嘉吟 (41)陳品妍 (55)陳思甄 (63)蕭郁玲 (98)洪瑀瑄 (99)陳柔馨

中華民國大專校院 112 學年度籃球運動聯賽

籃球隊職員名單

一般女生組不分級第四區 共 3 所學校

校名：國立成功大學(0005)

校址：[70101] 臺南市東區大學路 1 號

聯絡人/電話：洪珮珊/06-2757575#81826

校長：沈孟儒

體育室(組)主任：黃賢哲

領隊：無

總教練：謝秉翰

教練：無

體能指導員：陳亭君

運動防護員：陳祉穎

管理：張乃云

隊長：(22)魏如均

(1)王郁涵 (2)林容榕 (3)汪芷仔 (5)黃子芸 (6)陳歆 (7)夏尉倪
(8)吳姿嫻 (9)曾庭妤 (10)葉品蓁 (15)邱棠 (20)張亞雯 (21)陳晏琪
(22)魏如均 (24)吳依庭 (26)林天羽 (29)李恩萍

校名：國立中正大學(0013)

校址：[62102] 嘉義縣民雄鄉三興村 7 鄰大學路一段 168 號

聯絡人/電話：王庭瑄/05-272-0411#51203

校長：馮展華

體育室(組)主任：陳俊民

領隊：陳俊民

總教練：許柏昱

教練：張名好

體能指導員：駱弘靜

運動防護員：無

管理：王庭瑄

隊長：(32)蔡億儒

(0)王馨德 (1)楊閔煊 (2)鄒語蘋 (6)賴怡婷 (8)王千祐 (9)蔡昀
(11)榮悅 (16)蘇芸芊 (17)郭宜綺 (18)許玉鈴 (20)黃郁惠 (22)胡家綿
(25)張祐甄 (26)劉羽桐 (27)黃筠捷 (32)蔡億儒 (73)賴佩璇 (97)王甄麻

校名：國立雲林科技大學(0023)

校址：[64002] 雲林縣斗六市大學路三段 123 號

聯絡人/電話：蔡宛臻/05-5342601 分機 2704

校長：楊能舒

體育室(組)主任：蘇維杉

領隊：楊能舒

總教練：楊坤芳

教練：胡瑞麟

體能指導員：林莛瑀

運動防護員：陳靜芸

管理：徐妮靖

隊長：(3)湯婉兒

(0)石兆彤 (3)湯婉兒 (5)劉雅禎 (6)陳詩涵 (7)林育珮 (10)沈沛晴
(12)張詩婕 (13)黃馨穎 (18)李致寧 (23)黃彥綺 (30)劉語彤 (34)蔡筑安

中華民國大專校院 112 學年度籃球運動聯賽

籃球隊職員名單

一般女生組不分級第五區 共 13 所學校

校名：國立中山大學(0009)

校址：[80424] 高雄市鼓山區蓮海路 70 號

聯絡人/電話：許薜紘/0937270088

校長：鄭英耀

體育室(組)主任：張詠斌

領隊：鄭英耀

總教練：羅郁平

教練：無

體能指導員：黃韋榮

運動防護員：侯傑議

管理：無

隊長：(7)劉芊妤

(0)陳師佳 (3)林潔紘 (5)黃宛婷 (6)周筠如 (7)劉芊妤 (8)林溪
(10)姚紫涵 (13)松山實生 (15)蕭芷宜 (16)呂敏存 (23)呂靜安 (24)李庭薇
(27)李安娜 (31)吳英瑄 (71)陳信彤 (77)洪瑞琪 (99)劉家菡

校名：國立高雄師範大學(0014)

校址：[80201] 高雄市苓雅區和平一路 116 號

聯絡人/電話：陳俊揚/07-7172930

校長：王政彥

體育室(組)主任：潘倩玉

領隊：王政彥

總教練：林珍儀

教練：無

體能指導員：周江文

運動防護員：劉筱君

管理：陳官毅

隊長：(33)詹芷姍

(00)林詩媛 (4)謝蓉 (5)林奕希 (8)周芝華 (9)林姿吟 (10)田邵媛
(12)張宸瑀 (14)徐彩寧 (17)陳佩欣 (25)陳品瑜 (32)陳芊蓉 (33)詹芷姍

校名：國立高雄大學(0019)

校址：[81148] 高雄市楠梓區高雄大學路 700 號

聯絡人/電話：許喻涵/07-5919490

校長：陳月端

體育室(組)主任：林季嬋

領隊：無

總教練：蔡汶修

教練：無

體能指導員：無

運動防護員：無

管理：蔡岳倫

隊長：(5)徐郁雯

(1)翁儷庭 (3)謝承樺 (5)徐郁雯 (6)吳翊萱 (7)廖宜君 (10)陳俞絮
(11)李采霓 (13)劉尚沂 (16)吳品儀 (17)李郁宣 (18)陳妍廷 (30)林俐圻
(77)劉玟琪

校名：國立臺東大學(0030)

校址：[95092] 臺東縣臺東市大學路二段 369 號

聯絡人/電話：郭文怡/(089)518-229

校長：曾耀銘

體育室(組)主任：葉允棋

領隊：葉允棋

總教練：李欣芳

教練：李志杰

體能指導員：無

運動防護員：林芯禕

管理：無

隊長：(10)潘芊芷

(01)李佳云 (05)高新雅 (07)吳桓均 (10)潘芊芷 (15)潘周琦 (16)史永葳
(19)林爾婷 (22)王芷珊 (30)楊羽淇 (64)高子涵 (73)紀芷杉

中華民國大專校院 112 學年度籃球運動聯賽

籃球隊職員名單

一般女生組不分級第五區 共 13 所學校

校名：國立高雄餐旅大學(0047)

校址：[81271] 高雄市小港區松和路 1 號

聯絡人/電話：鍾潤華/0935415888

校長：陳敦基

體育室(組)主任：鍾潤華

領隊：無

總教練：李崇傑

教練：程建維

體能指導員：無

運動防護員：無

管理：連葳柔

隊長：(2)馮湘云

(1)徐宇彤 (2)馮湘云 (3)洪家蔚 (4)陳怡蒨 (5)吳妍諄 (6)吳采璇
(7)梁舒鈺 (8)張文馨 (10)溫如琪 (22)白佩玉 (33)白佩雯 (37)林相齊
(45)張安蕎

校名：國立屏東大學(0052)

校址：[90003] 屏東縣屏東市民生路 4-18 號

聯絡人/電話：紀恩成老師/08-7663800#10512

校長：陳永森

體育室(組)主任：林瑞興

領隊：林瑞興

總教練：蔡長霖

教練：無

體能指導員：盧冠容

運動防護員：陳姿羽

管理：無

隊長：(33)張宜蓁

(01)柯宜璿 (2)高庭瑄 (05)魏子庭 (07)楊芷恩 (8)閻提雅 (9)范祐甄
(11)江平允 (13)陳佳茹 (15)姚沛妤 (17)葉芯穎 (18)盧家樂 (20)陳歆宜
(21)蔡幸諭 (23)林姿諠 (25)陳颯君 (33)張宜蓁 (37)蘇柏瑄 (77)許良郁

校名：國立高雄科技大學(0053)

校址：[] 楠梓區海專路 142 號

聯絡人/電話：林佳伶/07-3617141#22934

校長：楊慶煜

體育室(組)主任：宋靜宜

領隊：宋靜宜

總教練：宋明律

教練：羅郁平、黃嫻蔚、陳昌佑

體能指導員：趙學瑾

運動防護員：吳颯錡

管理：柳沂汝

隊長：(8)李欣葦

(1)劉茵姍 (4)李純妤 (7)何欣芸 (8)李欣葦 (9)姚宜彤 (10)王侑宇
(11)吳瑜璇 (12)陳奕君 (13)王綺 (14)何思萱 (18)許庭瑄 (20)黃詩瑩
(22)紀采均 (23)薛仔涵 (24)余俐頻 (25)吳昀珊 (29)蔡佳璇 (32)許君佩

校名：實踐大學(1017)

校址：[10462] 臺北市中山區大直街 70 號

聯絡人/電話：饒家瑞/25381111#3812

校長：丁斌首

體育室(組)主任：洪大程

領隊：丁斌首

總教練：林保源

教練：謝凡均

體能指導員：許聿騏

運動防護員：無

管理：呂昱慈

隊長：(10)羅于姿

(1)陳俐潔 (3)許巧玲 (4)林美靜 (6)張妤蔓 (7)黃郁喬 (8)曾黛瑩
(9)方晨 (10)羅于姿 (11)劉安宸 (25)黃美頻

中華民國大專校院 112 學年度籃球運動聯賽

籃球隊職員名單

一般女生組不分級第五區 共 13 所學校

校名：高雄醫學大學(1019)

校址：[80708] 高雄市三民區十全一路 100 號

聯絡人/電話：陳韻竹/07-3134094

校長：楊俊毓

體育室(組)主任：徐靜輝

領隊：徐靜輝

總教練：曾銀助

教練：薛乃真、姚馨貽、譚伊好

體能指導員：蘇翊華

運動防護員：吳政駢

管理：林筠敏

隊長：(3)陳晏渝

(0)洪岱莉 (1)劉孟潔 (2)陳莉蓁 (3)陳晏渝 (4)張嘉洳 (6)郭昕宜
(7)簡宣逸 (8)周芸莞 (9)謝毓珉 (10)曾媛愛 (13)林芮妤 (14)李恬
(16)范瓚予 (17)石芸甄 (24)李佩潔 (27)曾筠喬 (64)王彥蓁

校名：輔英科技大學(1031)

校址：[83102] 高雄市大寮區進學路 151 號 H203

聯絡人/電話：施佳婷/

校長：林惠賢

體育室(組)主任：蔡芬卿

領隊：蔡芬卿

總教練：張秀華

教練：蔡長霖

體能指導員：無

運動防護員：無

管理：無

隊長：(8)陳家軒

(0)郭筑云 (1)陳俞瑾 (3)李敏郁 (4)宗韋君 (8)陳家軒 (17)蔡幸恩
(18)鄭詩俞 (23)謝柔玉 (77)蔡沛芯

校名：大仁科技大學(1043)

校址：[90741] 屏東縣鹽埔鄉新二村維新路 20 號

聯絡人/電話：葉丁嘉/0919889007

校長：郭代瑋

體育室(組)主任：葉丁嘉

領隊：洪聖德

總教練：呂建宏

教練：無

體能指導員：無

運動防護員：無

管理：無

隊長：(7)涂儷薰

(6)林品均 (7)涂儷薰 (9)楊佩菱 (10)廖妤婷 (16)張馨伶 (17)吳孟璇
(18)李俞儒 (20)黃晴渝 (21)高佳瑜 (24)李姿嫻 (29)雷文伶 (30)呂軍慧
(33)馮暉淳 (49)洪偌宸 (52)何佳穎 (57)李芷榆 (62)王銘玟 (99)李恩慧

校名：文藻外語大學(1075)

校址：[80793] 高雄市三民區民族一路 900 號

聯絡人/電話：魏文聰/073426031

校長：莊慧玲

體育室(組)主任：體育教學中心

領隊：莊慧玲

張弘文主任

總教練：遲珩起

教練：蔣毅倫

體能指導員：楊棠屏

運動防護員：無

管理：鄒欣璇

隊長：(99)王柏雯

(0)徐紫瑜 (1)郭凱茜 (2)許曦元 (7)王玉文 (9)戴以淇 (10)平沼茅夏
(12)蔡安棋 (16)郭宇寧 (21)黃虹瑜 (26)張媛蓁 (27)仲村佳那子 (77)蘇湘涵
(99)王柏雯

中華民國大專校院 112 學年度籃球運動聯賽

籃球隊職員名單

一般女生組不分級第五區 共 13 所學校

校名：陸軍軍官學校(M001)

校址：[83059] 高雄市鳳山區維武路 1 號

聯絡人/電話：楊尚錡/0938517321

校長：余劍鋒

體育室(組)主任：林明源

領隊：余劍鋒

總教練：韓學斌

教練：無

體能指導員：曾煜騰

運動防護員：無

管理：林明源

隊長：(41)許詩怡

(4)黃智慧	(7)林子瓔	(8)李沄倩	(9)黃珮伶	(11)李宜蓓	(15)吳瑩婷
(17)黃庭郁	(18)林心平	(21)呂羿萱	(28)陳采妍	(29)石乃文	(31)賈雅晴
(36)謝東樺	(39)蕭佩蓁	(41)許詩怡	(56)曾喬莓	(71)王嘉玉	

中華民國大專校院 111 學年度籃球運動聯賽

公開男生組第二級各分區比賽優勝名單

區別 名次	北一區	北二區	第二區	第三區	第四區	第五區
第一名	臺灣科大	黎明學院	中原大學	亞洲大學	虎尾科大	屏東大學
第二名	臺灣大學	醒吾科大	陽明交大	靜宜大學	中信學院	樹德科大
第三名	臺北商大	國北教大	清華大學	臺中科大	南應科大	臺東大學
第四名	臺北大學	台北海大	中央大學	臺中教大	臺南大學	中山大學

一般男生組各分區比賽優勝名單

區別 名次	北一區	北二區	第二區	第三區	第四區	第五區
第一名	海洋大學	聖約翰科大	國立體大	僑光科大	虎尾科大	輔英科大
第二名	東吳大學	北市大學	長庚大學	臺中科大	中正大學	文藻大學
第三名	政治大學	亞東科大	萬能科大	勤益科大	成功大學	屏東科大
第四名	東華大學	臺北科大	陽明交大	臺灣體大	中信學院	航空學院
第五名	臺北護大	警察專校	中原大學	中山醫大	嘉義大學	高雄科大
第六名	臺北大學	淡江大學	清華大學	嶺東科大	空白	海軍官校
第七名	國防醫學院	臺灣師大	國防大學	朝陽科大	空白	陸軍官校
第八名	明志科大	真理大學	陸軍專科學校	弘光科大	空白	正修科大

一般女生組各分區比賽優勝名單

區別 名次	北一區	北二區	第二區	第三區	第四區	第五區
第一名	政治大學	東吳大學	陸軍專校	朝陽科大	雲林科大	實踐大學
第二名	陽明交大 (陽明校區)	淡江大學	國立體大	僑光科大	吳鳳科大	高雄科大
第三名	臺北科大	佛光大學	開南大學	臺中科大	中正大學	陸軍官校
第四名	文化大學	臺北護大	空白	逢甲大學	空白	輔英科大
第五名	輔仁大學	臺灣師大	空白	亞洲大學	空白	高醫大學
第六名	龍華科大	臺北大學	空白	東海大學	空白	高雄大學
第七名	空白	空白	空白	中山醫大	空白	空白
第八名	空白	空白	空白	空白	空白	空白

中華民國大專校院 111 學年度籃球運動聯賽

男生組各級決賽比賽名次表

級別 名次	公開組第一級	公開組第二級	一般組全國總決賽
第一名	國立政治大學	中信金融管理學院	國立臺中科技大學
第二名	健行科技大學	國立臺灣科技大學	僑光科技大學
第三名	世新大學	國立虎尾科技大學	國立臺灣海洋大學
第四名	國立臺灣師範大學	台南應用科技大學	國立虎尾科技大學
第五名	輔仁大學	醒吾科技大學	文藻外語大學
第六名	國立體育大學	中原大學	國立臺北科技大學
第七名	中國文化大學	黎明技術學院	國立屏東科技大學
第八名	國立臺灣藝術大學	國立陽明交通大學 (交大校區)	輔英科技大學
第九名	義守大學	國立中央大學	長庚大學
第十名	僑光科技大學	崑山科技大學	國立政治大學
第十一名	國立臺灣體育運動大學	國立屏東大學	嶺東科技大學
第十二名	國立高雄師範大學	亞洲大學	聖約翰科技大學
第十三名	萬能科技大學	國立臺北教育大學	國立體育大學
第十四名	國立中興大學	銘傳大學	國立東華大學
第十五名	臺北市立大學	國立臺北商業大學	國立中正大學
第十六名	宏國德霖科技大學	國立臺南大學	空軍航空技術學院

女生組各級決賽比賽名次表

級別 名次	公開組第一級	公開組第二級	一般組全國總決賽
第一名	世新大學	國立臺北大學	朝陽科技大學
第二名	中國文化大學	國立臺北護理健康大學	僑光科技大學
第三名	國立臺灣師範大學	義守大學	國立政治大學
第四名	佛光大學	中信金融管理學院	陸軍專科學校
第五名	臺北市立大學	銘傳大學	東吳大學
第六名	國立臺灣科技大學	國立陽明交通大學 (交大校區)	實踐大學(高雄校區)
第七名	美和科技大學	真理大學	國立臺中科技大學
第八名	國立臺灣體育運動大學	國立中央大學	國立雲林科技大學
第九名	國立臺灣大學	以下空白	國立陽明交通大學 (陽明校區)
第十名	國立清華大學		國立高雄科技大學
第十一名	國立成功大學		東海大學
第十二名	國立臺北商業大學		陸軍軍官學校
	以下空白		國立臺北科技大學
			佛光大學
			國立臺北護理健康大學
			淡江大學

91 至 107 學年度大專籃球聯賽各級（全國）決賽 比賽主場學校

學年度	男一級	女一級	男二級	女二級	男三級 全國總決賽	女三級 全國總決賽
91	光武學院 臺灣師大	高醫大學 成功大學 輔仁大學	清華大學 世新大學 交通大學 真理大學 中央大學	真理大學 中山大學	無	無
92	輔仁大學	世新大學 輔仁大學	世新大學	北商學院	大葉大學	大葉大學
93	臺灣師大	北商學院 北市師院	高雄師大	實踐高雄	聯合大學	聯合大學
94	臺北體育館	臺北體育館	醒吾學院	北商學院	北護學院	僑光學院
95	輔仁大學	文化大學 醒吾學院	僑光學院	東南學院	高醫大學	高雄師大
96	文化大學	北市教大	雲林科大	佛光大學	僑光學院	中興大學 僑光學院
97	公開男生組 第一級	公開女生組 第一級	公開男生組 第二級	公開女生組 第二級	一般男生組 全國總決賽	一般女生組 全國總決賽
	臺灣師大	臺灣師大	文化大學	臺灣科大	文化大學	文化大學
98	文化大學	文化大學	僑光科大	僑光科大	高雄師大	高雄師大
99	臺北體育館	臺北體育館	義守大學 臺灣科大	義守大學 臺灣科大	僑光科大 臺灣科大	中州學院 僑光科大 臺灣科大
100	臺北體育館	臺北體育館	臺灣科大	臺灣科大	臺北科大	東吳大學 臺北科大
101	新莊體育館	新莊體育館	僑光科大	僑光科大	義守大學 高雄師大	高雄師大
102	新莊體育館	新莊體育館	成功大學	成功大學	僑光科大	東山高中 僑光科大
103	新莊體育館	新莊體育館	臺北商大	臺北商大	臺北科大	東吳大學 臺北科大
104	臺北體育館	臺北體育館	僑光科大 臺北體育館	僑光科大	義守大學 高雄中學	七賢國中 高雄中學
105	新莊體育館	新莊體育館	高雄巨蛋	高雄巨蛋	中州科大	僑光科大 中州科大
106	臺北小巨蛋	臺北小巨蛋	臺北商大	臺北商大	國防醫學院	東吳大學 國防醫學院
107	臺北小巨蛋	臺北小巨蛋	僑光科技大學	僑光科技大學	義守大學	中山大學附屬國光高中 義守大學

108-111 學年度大專籃球聯賽各級（全國）決賽 比賽主場學校

學年度	公開男生組 第一級	公開女生組 第一級	公開男生組 第二級	公開女生組 第二級	一般男生組 全國總決賽	一般女生組 全國總決賽
108	臺北小巨蛋	臺北小巨蛋	義守大學	義守大學	僑光科技大學 南屯運動中心	僑光科技大學
109	臺北小巨蛋	臺北小巨蛋	國立臺北商業 大學	國立臺北商業 大學	淡江大學	國防醫學院 淡江大學
110	臺北小巨蛋	臺北小巨蛋	國立臺灣體育 運動大學	國立臺灣體育 運動大學	屏東科技大學	實踐大學(高雄) 屏東科大大學
111	臺北小巨蛋	臺北小巨蛋	臺北小巨蛋 虎尾科大	臺北小巨蛋 虎尾科大	臺北小巨蛋 僑光科大	臺北小巨蛋 僑光科大 亞洲大學

註：

- 1、一般組全國總決賽比賽地點按北、南、中區域順序輪替。
- 2、公開組第二級決賽比賽地點按北、中、南區域順序輪替。

中華民國大專籃球聯賽記錄台專用設備檢查清單

- 1、大會秩序冊
- 2、比賽賽程表
- 3、國際籃球規則
- 4、2顆比賽球
- 5、12顆練習球
- 6、比賽計時鐘(檢測)
- 7、記分板(檢測)
- 8、投籃計時鐘(檢測)
- 9、計時碼錶(暫停使用)
- 10、比賽記錄表
- 11、球員犯規次數標誌
- 12、球隊犯規次數標誌
- 13、球權輪替指示器
- 14、比賽球隊單位牌(掛於記分板上)
- 15、球員出賽名單表
- 16、裁判編排名單表(機密文件，嚴禁外流)
- 17、攻守記錄表(公開一級)
- 18、臨場委員臨場記錄表(公開一級、公開二級複決賽、一般組全國決賽)
- 19、112學年度大專籃球運動聯賽事項抗議書

中華民國大專籃球聯賽記錄台核對球員名單流程

相對時間	紀錄台任務
-0:60	比賽場館開館
-0:30	比賽記錄臺職員及球場工作人員就位
	記錄員提供球員出賽名單表格供比賽球隊教練提出出賽選手名單
	比賽球隊主動繳回球員出賽名單及球員證件至紀錄台
	核對出賽名單與大會秩序冊名單是否符合。 *若名單有誤，請提醒該隊教練。
	核對出賽名單與球員證件是否符合。(球員證件須為大會認可之證件)
	沒有繳交大會認可之球員證件之球員，通知該隊教練，該名球員無法登錄。*若教練有疑慮，請裁判出面協助。
	記錄員完成記錄表內選手及教練、助理教練名單登記
-0:10	比賽球隊教練(A隊先行)核對選手名單，圈選5位先發選手，並在記錄表上簽名
0:00	比賽開始
+1:30±10	比賽結束
	比賽裁判員審核記錄表後，在記錄表上簽名。
	比賽球隊主動至紀錄台拿回球員證件

中華民國大專校院 112 學年度籃球運動聯賽各項參賽數據統計

級區別	隊數	預賽分組	預賽場數 (含公男二分區排名賽)	複賽場數	決賽場數 (含一般組分區決賽)	小計	一般組 全國 總決賽	參賽球隊 最少比賽 場數	參賽球隊 最多比賽 場數
公開男生組第一級	16 隊	1	120	28	4	152	0	15	24
公開男第二級北一區	8	1	28	150	96	262	0	7	18
公開男第二級北二區	9	2	32					4	19
公開男第二級第二區	8	1	28					7	18
公開男第二級第三區	5	1	10					4	15
公開男第二級第四區	11	2	37					4	16
公開男第二級第五區	6	1	15					5	16
公開男生組第二級	47 隊								
一般男生組北一區	20	4	52	288	0	384	24	4	13
一般男生組北二區	20	4	52					0	13
一般男生組第二區	13	3	33					0	13
一般男生組第三區	18	3	57					0	14
一般男生組第四區	12	2	37					0	13
一般男生組第五區	18	3	57					0	14
一般男生組	101 隊								
公開女生組第一級	12	1	66	15	4	85	0	11	18
公開女生組第二級	24	4	60	36	8	104	0	5	13
一般女生組北一區	11	2	32	164	0	201	24	4	13
一般女生組北二區	12	2	37					0	13
一般女生組第二區	6	1	15					0	10
一般女生組第三區 中一區	7	1	21					0	11
一般女生組第三區 中二區	8	2	12					0	11
一般女生組第五區	13	2	47					0	14
一般女生組	57 隊								
小計	男 164 隊 女 93 隊	男 28 組 女 15 組	男：558 場 女：290 場	男：124 場 女：51 場	男：116 場 女：53 場	男：798 場 女：394 場 (1192 場)	男：24 場 女：24 場 (48 場)	6 場 (平均)	15 場 (平均)
合計	257 隊	43 組	848 場	175 場	169 場	男：822 場、女：418 場 總計：1265 場			

公開男生一級 (16 隊)		公開女生一級 (12 隊)		公開男生二級 (47 隊)		公開女生二級 (24 隊)		一般男生級 (101 隊)		一般女生級 (57 隊)	
職員	運動員	職員	運動員	職員	運動員	職員	運動員	職員	運動員	職員	運動員
113	267	79	166	266	772	122	358	494	1681	279	879

備註：

參賽校數：125 校，男/女職員：1353 人，參賽總人數：4123 人。

男 生：164 隊；2720 人。

女 生：93 隊；1403 人。

合 計：257 隊；4123 人。

本署及本署輔導之全國性體育團體或接受本署補助單位辦理活動時發生「性侵害、性騷擾或性霸凌事件」通報處理流程

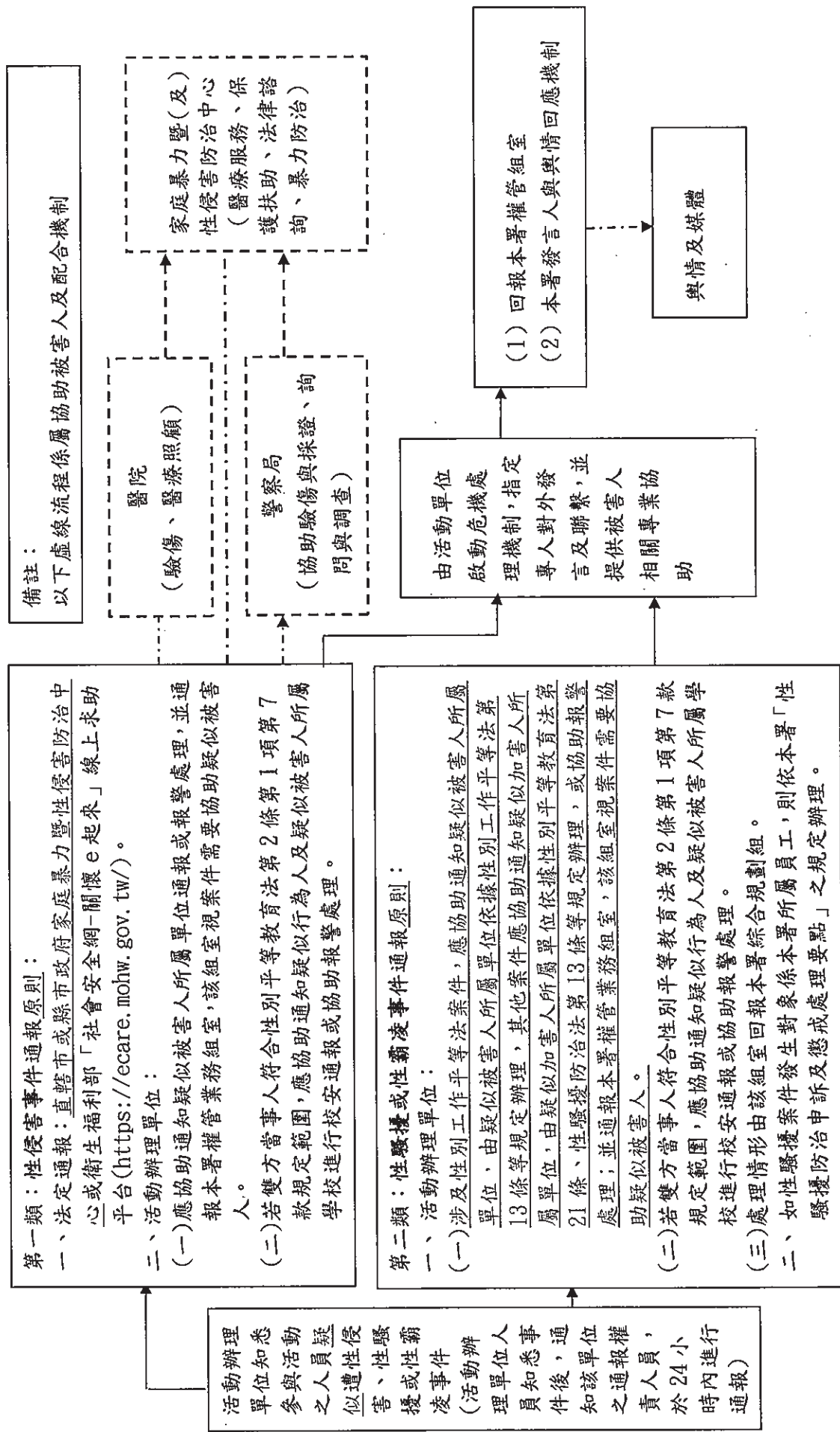

備註：

以下虛線流程係屬協助被害人及配合機制

醫院
(驗傷、醫療照顧)

警察局
(協助驗傷與採證、詢問與調查)

家庭暴力暨(及)
性侵害防治中心
(醫療服務、保護
扶助、法律諮詢、
暴力防治)

由活動單位
啟動危機處
理機制，指定
專人對外發
言及聯繫，並
提供被害人
相關專業協
助

- (1) 回報本署權管組室
- (2) 本署發言人與輿情回應機制

輿情及媒體

第一類：性侵害事件通報原則：

一、法定通報：直轄市或縣市政府家庭暴力暨性侵害防治中心或衛生福利部「社會安全網-關懷e起來」線上求助平台(https://ecare.mohw.gov.tw/).

二、活動辦理單位：

(一)應協助通知疑似被害人所屬單位通報或報警處理，並通報本署權管業務組室，該組室視案件需要協助疑似被害人。

(二)若雙方當事人符合性別平等教育法第2條第1項第7款規定範圍，應協助通知疑似行為人及疑似被害人所屬學校進行校安通報或協助報警處理。

第二類：性騷擾或性霸凌事件通報原則：

一、活動辦理單位：

(一)涉及性別工作平等法案件，應協助通知疑似被害人所屬單位，由疑似被害人所屬單位依據性別工作平等法第13條等規定辦理，其他案件應協助通知疑似加害人所屬單位，由疑似加害人所屬單位依據性別平等教育法第21條、性騷擾防治法第13條等規定辦理，或協助報警處理；並通報本署權管業務組室，該組室視案件需要協助疑似被害人。

(二)若雙方當事人符合性別平等教育法第2條第1項第7款規定範圍，應協助通知疑似行為人及疑似被害人所屬學校進行校安通報或協助報警處理。

(三)如性騷擾案件發生對象係本署所屬員工，則依本署「性騷擾防治申訴及懲戒處理要點」之規定辦理。

活動辦理單位知悉活動參與人員之疑似性侵害、性騷擾或性霸凌事件(活動辦理單位知悉人員知悉事件後，該單位之通報負責人於24小時內進行通報)

中華民國大專院校體育總會
Chinese Taipei University Sports Federation

112 學年度
大專校院籃球運動聯賽秩序冊

編輯顧問／林騰蛟 曾慶裕 蔡忠義 林秀卿 孫佩妤
總編輯／余清芳
副總編輯／何建德 王建峻 詹淑月
主編／陳慕聰 黃嘉汝 黃雅璟

識別系統設計／羅子建 魏語庭 歐陽少佑 馬于蓁 賈孟蓉
封面設計／羅子建 魏語庭 歐陽少佑 馬于蓁 溫苡晴

中華民國大專院校體育總會 編印

地址／台北市朱崙街 20 號 13 樓

電話／(02)2771-0300 傳真／(02)2771-0305

網址／www.ctusf.org.tw

E-mail：ctusf81@mail.ctusf.org.tw

出版日期／中華民國 112 年 12 月