

北區賽程時間預定表

時間	組別 場次	一般男生	一般男生	一般男生	一般女生	一般女生	一般女生	一般組
		團體賽	個人單打	個人雙打	團體賽	個人單打	個人雙打	混合雙打
1 1 2 年 3 月 2 9 日	09:00		一至三四	一至二十				
	10:20					一至七	一至十一	一至八
	11:00		三五至六六	二一至三六				
	12:00					八至三九	十二至二七	九至二四
	13:20		六七至八二	三七至四四		四十至五五	二八至三五	二五至三二
	14:40		八三至九十	四五至四八		五六至七一	三六至三九	三三至三六
	15:30		九一至九四	四九至五二		七二至七九	四十至四三	三七至四十
	16:10		九五至九八	五三至五六		八十至八五	四四至四七	四一至四四
	17:00		九九至-0二			八六至九十		
1 1 2 年 3 月 3 0 日	09:00	一至十						
	10:30				一至九			
	11:30	十一至二十						
	13:00				十至十八			
	14:30	二一至三十						
	16:00				十九至二七			
1 1 2 年 3 月 3 1 日	09:00	三一至三八			二八至三三			
	11:00	三九至四二			三四至三七			
	13:00	四三至四六			三八至四一			
	15:00	四七至五十			四二至四五			
備註	一、本表為時間預定表，請各隊於預定比賽時間前一小時到場，並注意大會廣播。 二、因賽程緊湊，必要時大會得採分桌進行比賽請各隊配合。							

北區 一般男生組團體預賽

一、共26隊，分8組單循環，各組錄取前2名進入決賽

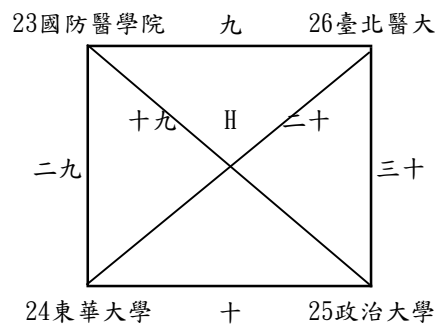
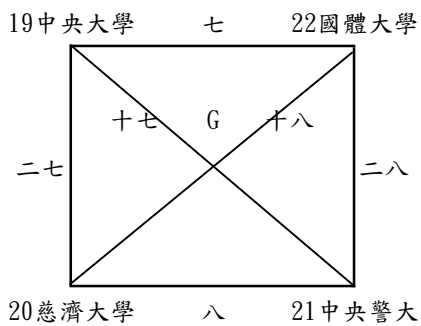
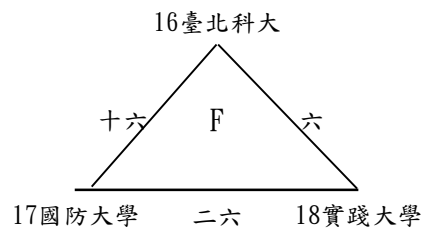
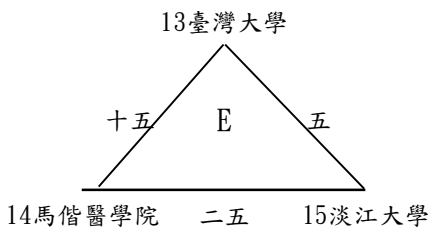
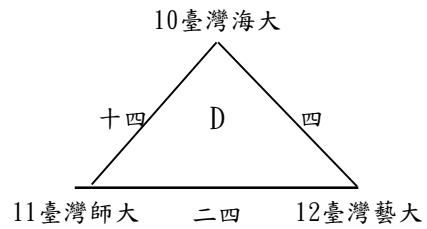
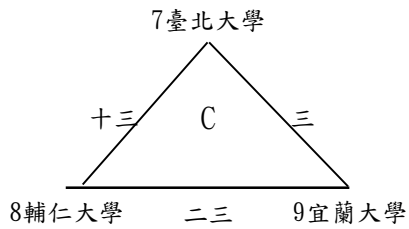
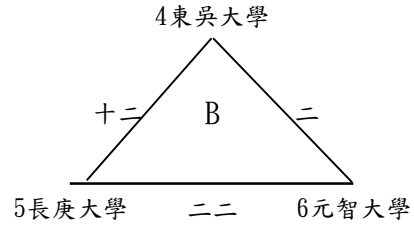
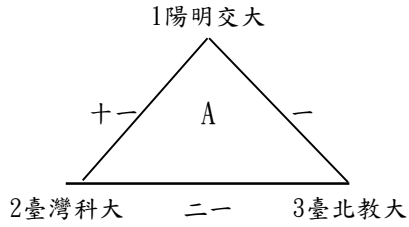

北區 一般男生組團體決賽

- 一、預賽各組第2名隊伍將與第1名隊伍錯開不同半區。
- 二、錄取前8名敘獎
- 三、錄取前8名參加112年全大運會內賽

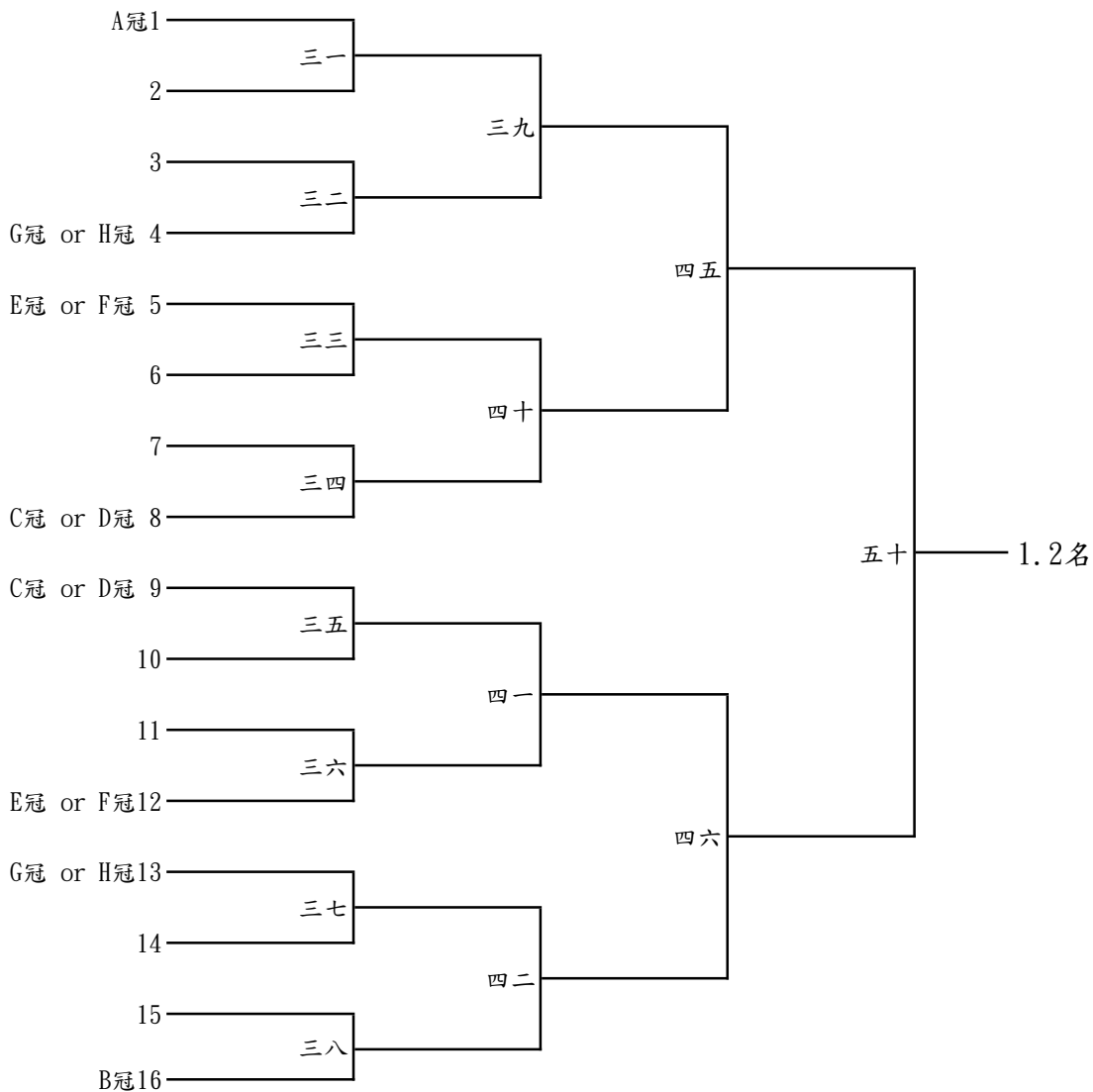
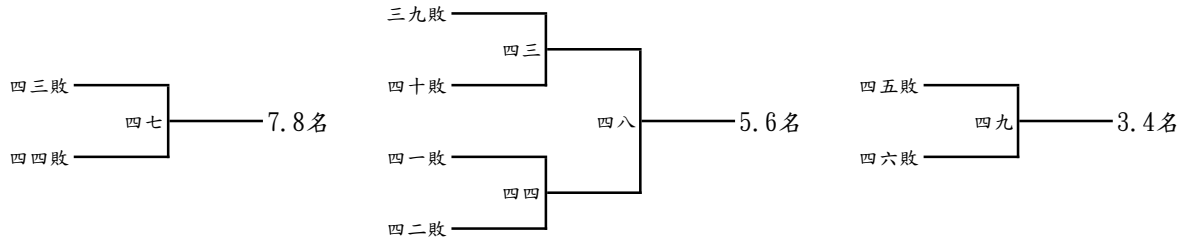

## 北區 一般女生組團體預賽

一、共23隊，分7組單循環，各組錄取前2名進入決賽

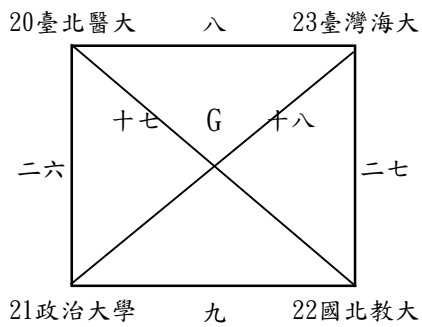
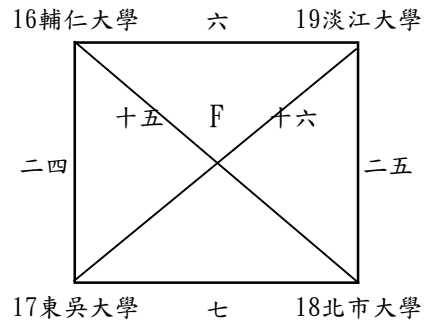
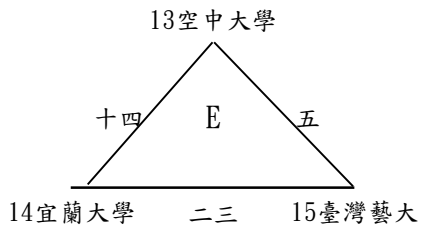
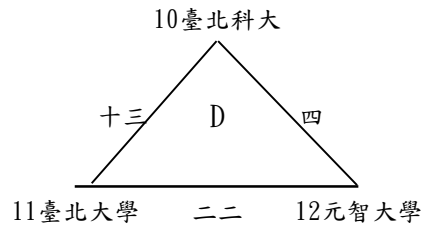
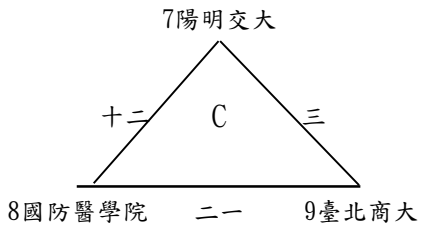
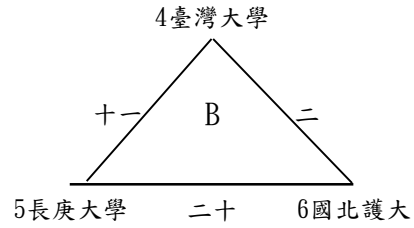
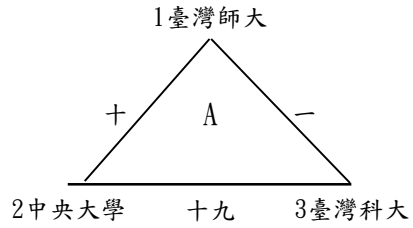

北區 一般女生組團體決賽

- 一、預賽各組第2名隊伍將與第1名隊伍錯開不同半區。
- 二、錄取前8名敘獎
- 三、錄取前8名參加112年全大運會內賽

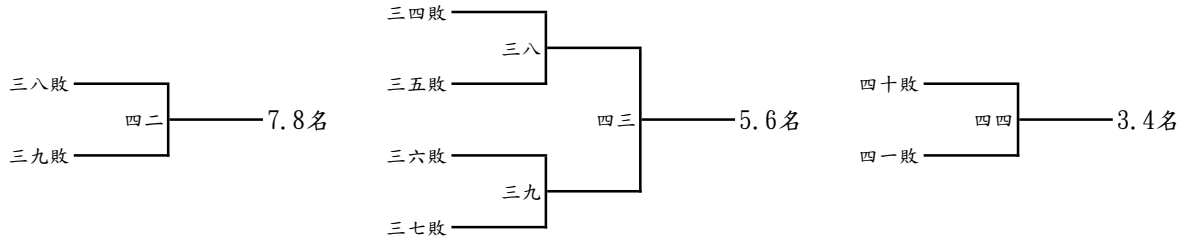

★G冠抽 3 or 12號籤

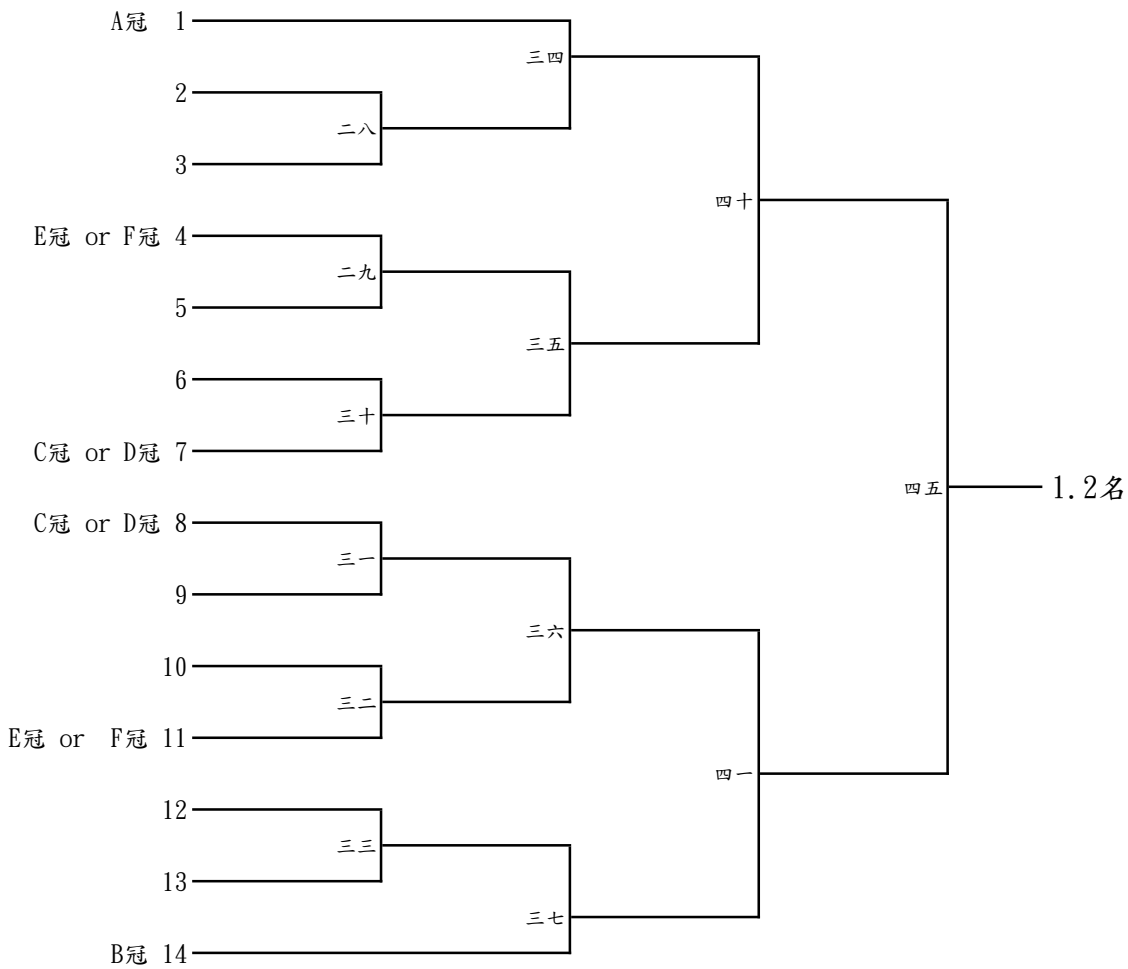

北區 一般男生組個人單打賽 (一)

一、共98人，錄取前8名敘獎

二、錄取前16名參加112年全大運會內賽

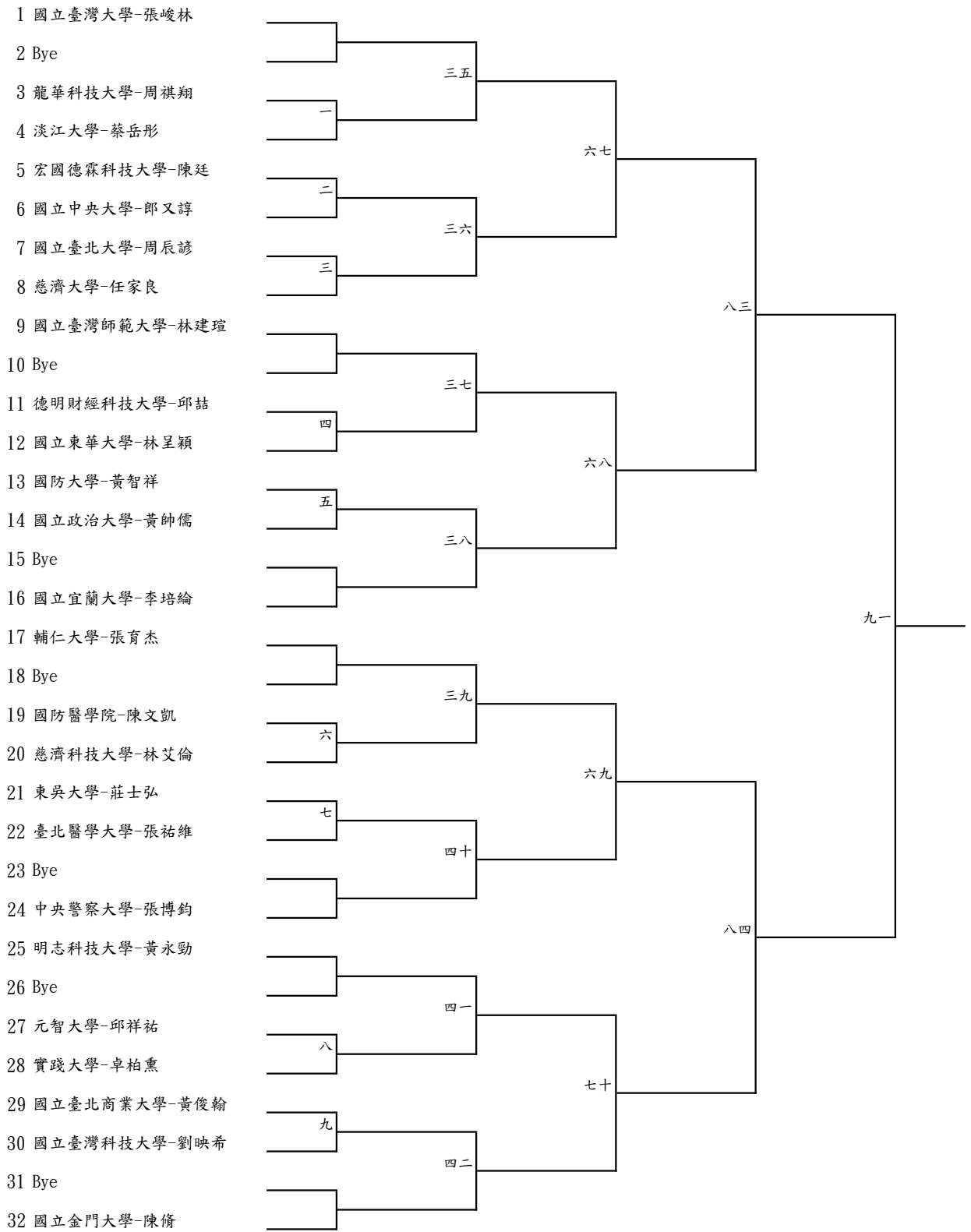

北區 一般男生組個人單打賽 (二)

一、共98人，錄取前8名敘獎

二、錄取前16名參加112年全大運會內賽

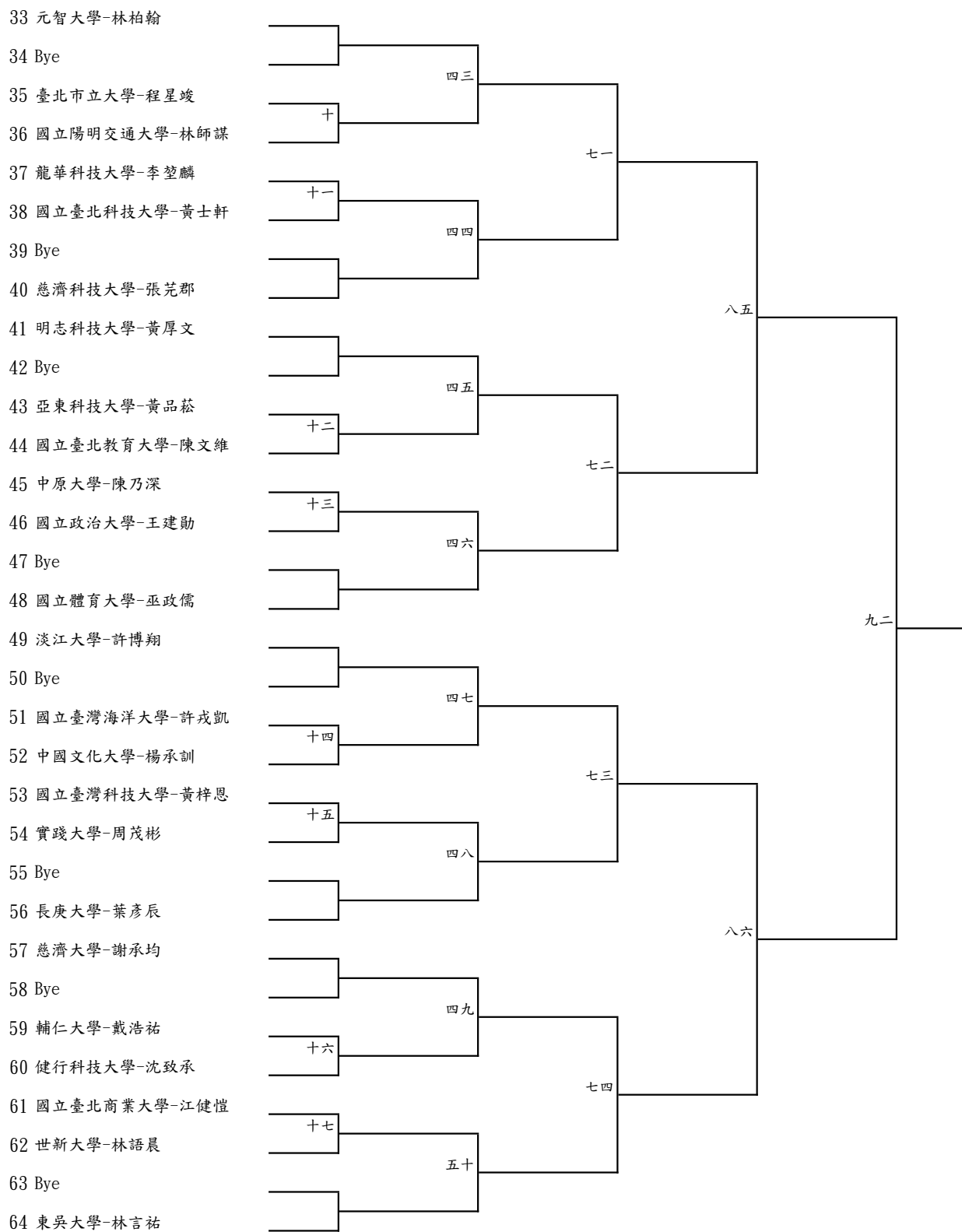

北區 一般男生組個人單打賽 (三)

一、共98人，錄取前8名敘獎

二、錄取前16名參加112年全大運會內賽

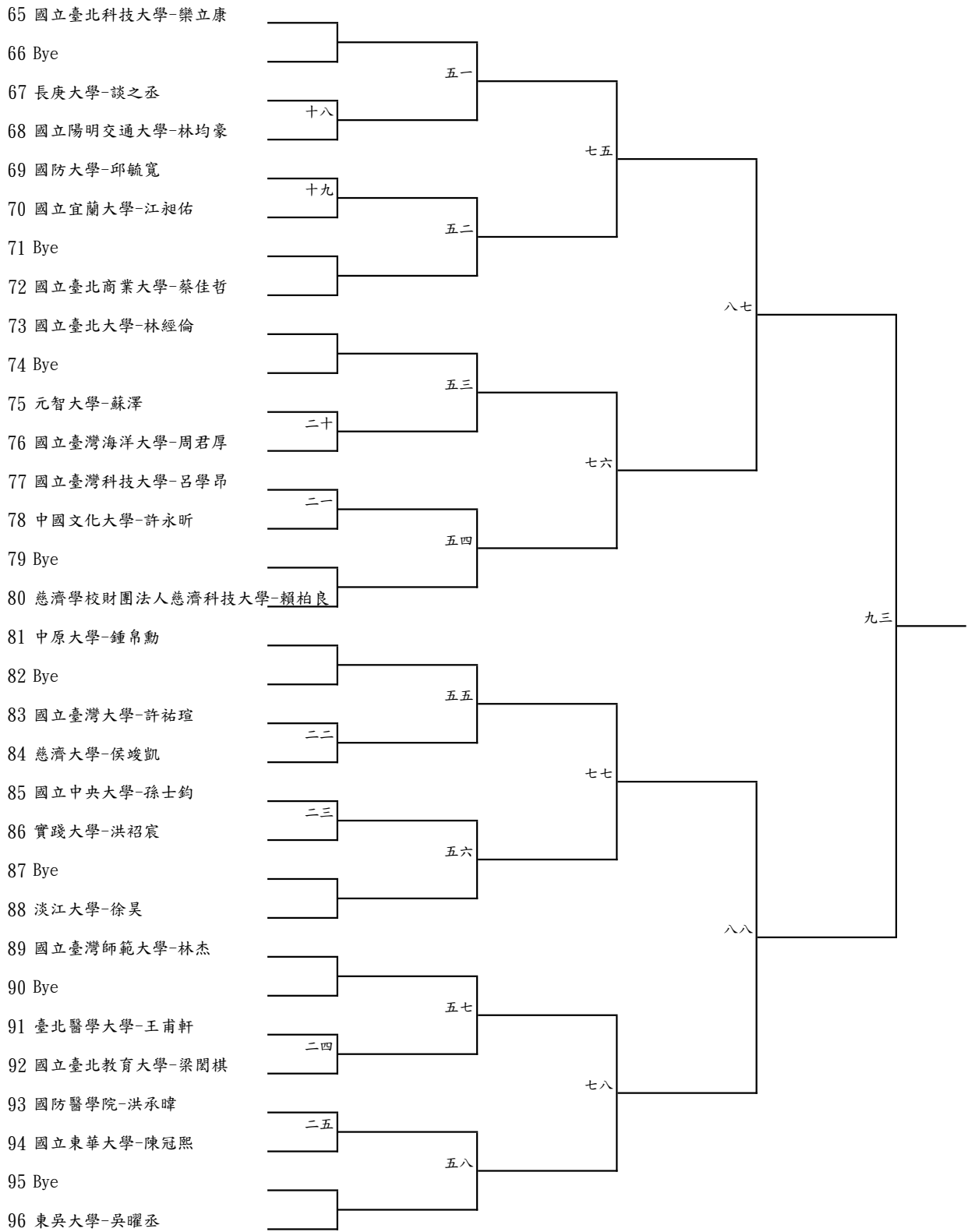



北區 一般男生組個人單打賽 (四)

一、共98人，錄取前8名敘獎

二、錄取前16名參加112年全大運會內賽

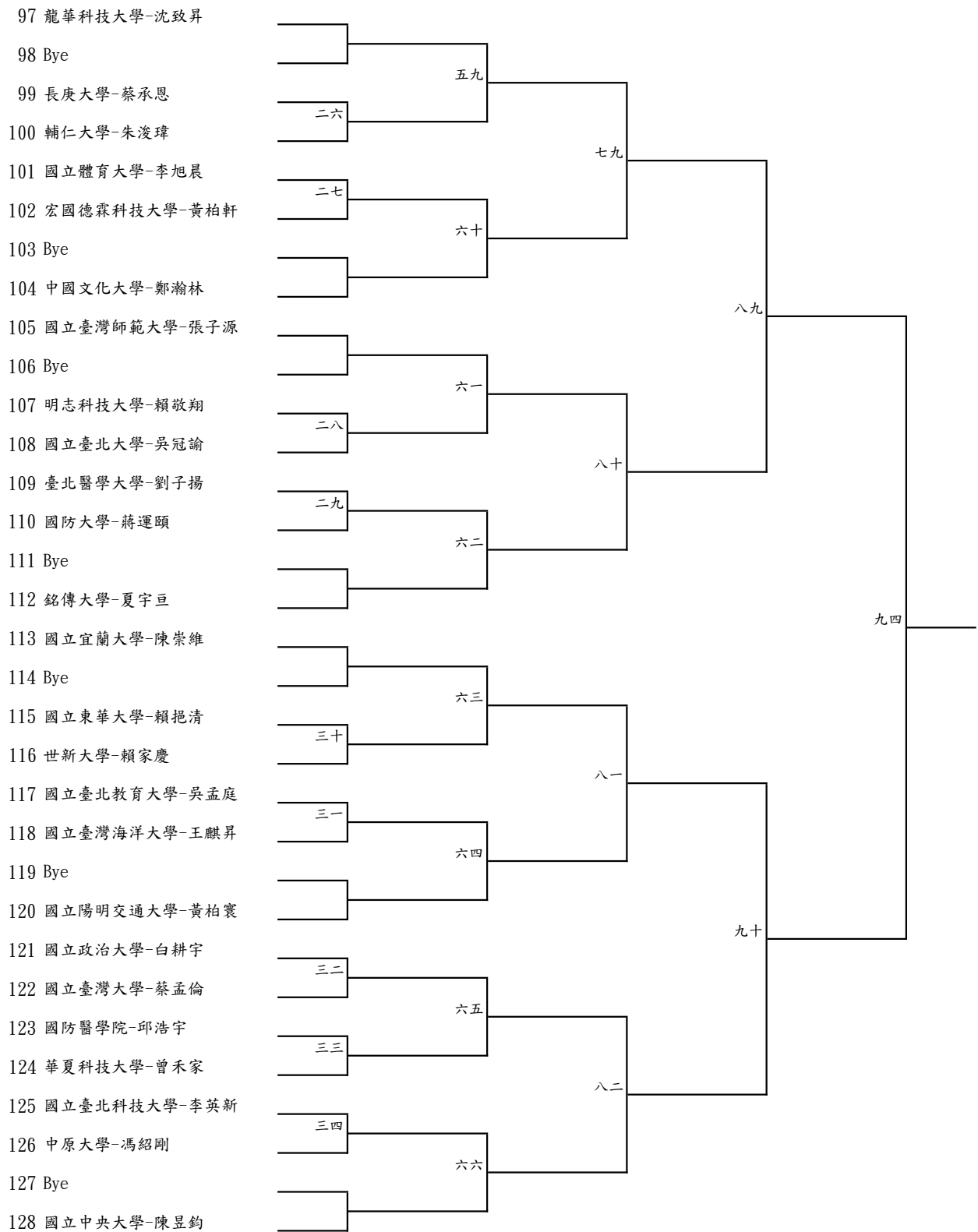

北區 一般男生組個人單打賽 (五)

一、共98人，錄取前8名敘獎

二、錄取前16名參加112年全大運會內賽

八三敗、八四敗、八五敗、八六敗、八七敗、八八敗、八九敗、九十敗共8名選手並列第9名。

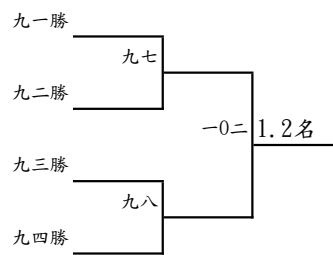
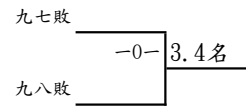
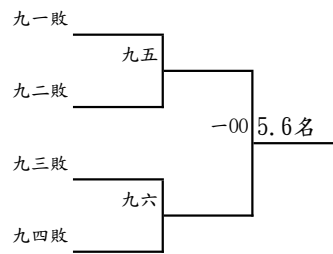
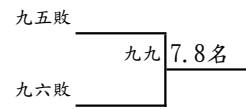

北區 一般女生組個人單打賽 (一)

一、共71人，錄取前8名敘獎

二、錄取前17名參加112年全大運會內賽



北區 一般女生組個人單打賽 (二)

一、共71人，錄取前8名敘獎

二、錄取前17名參加112年全大運會內賽



北區 一般女生組個人單打賽 (三)

一、共71人，錄取前8名敘獎

二、錄取前17名參加112年全大運會內賽

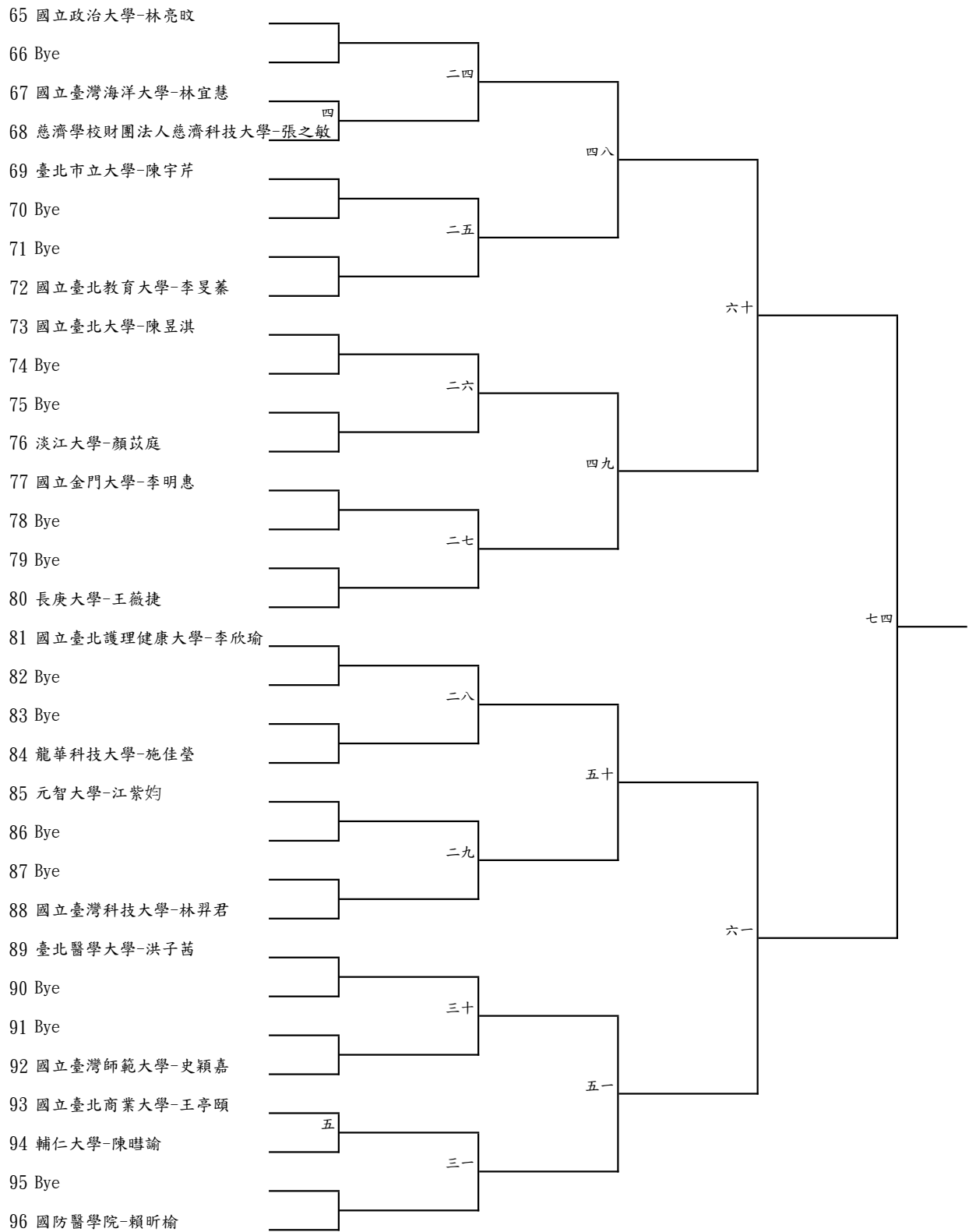

北區 一般女生組個人單打賽 (四)

一、共71人，錄取前8名敘獎

二、錄取前17名參加112年全大運會內賽

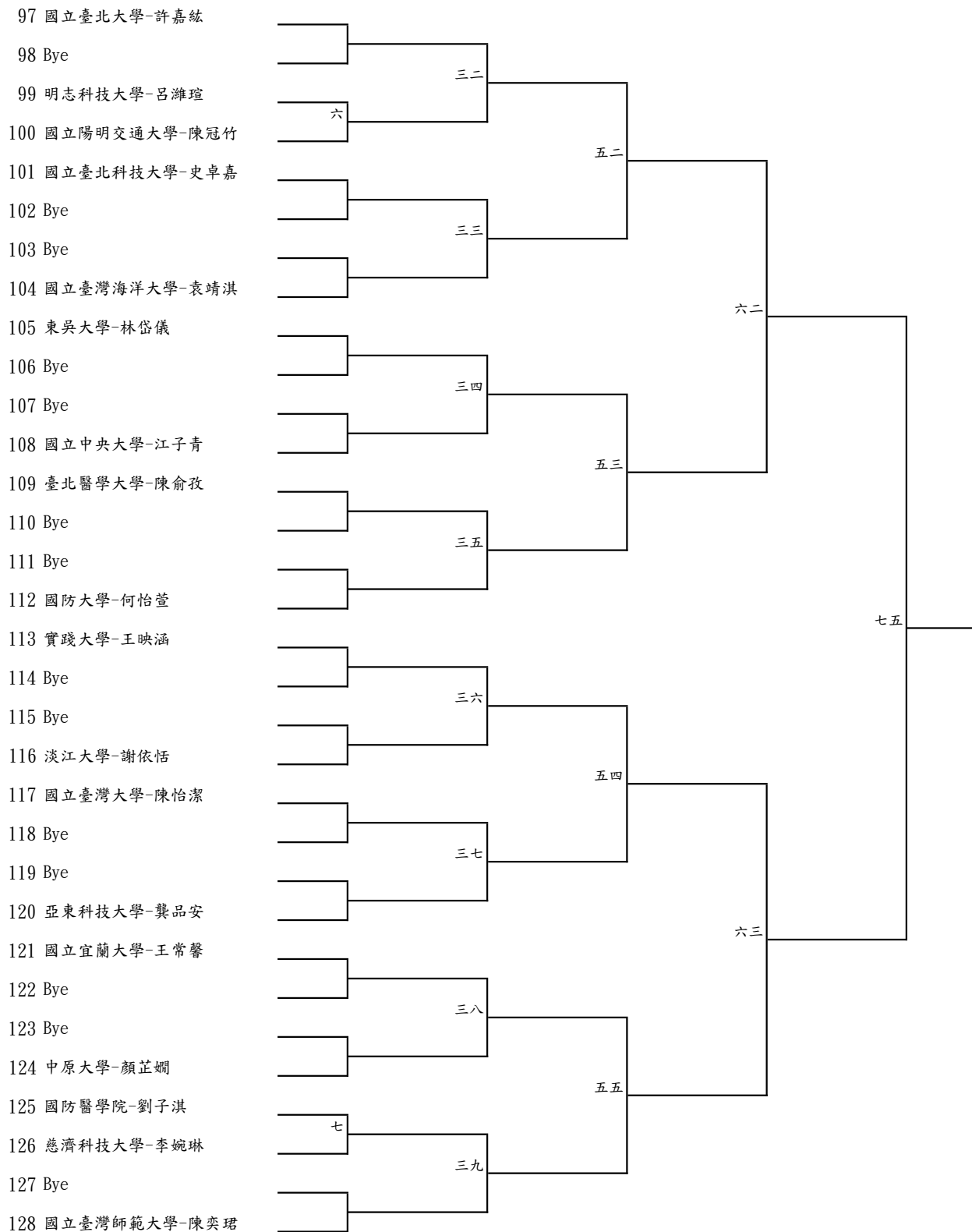

北區 一般女生組個人單打賽 (五)

一、共71人，錄取前8名敘獎

二、錄取前17名參加112年全大運會內賽

五六敗、五七敗、五八敗、五九敗、六十敗、六一敗、六二敗、六三敗共8名選手並列第9名。

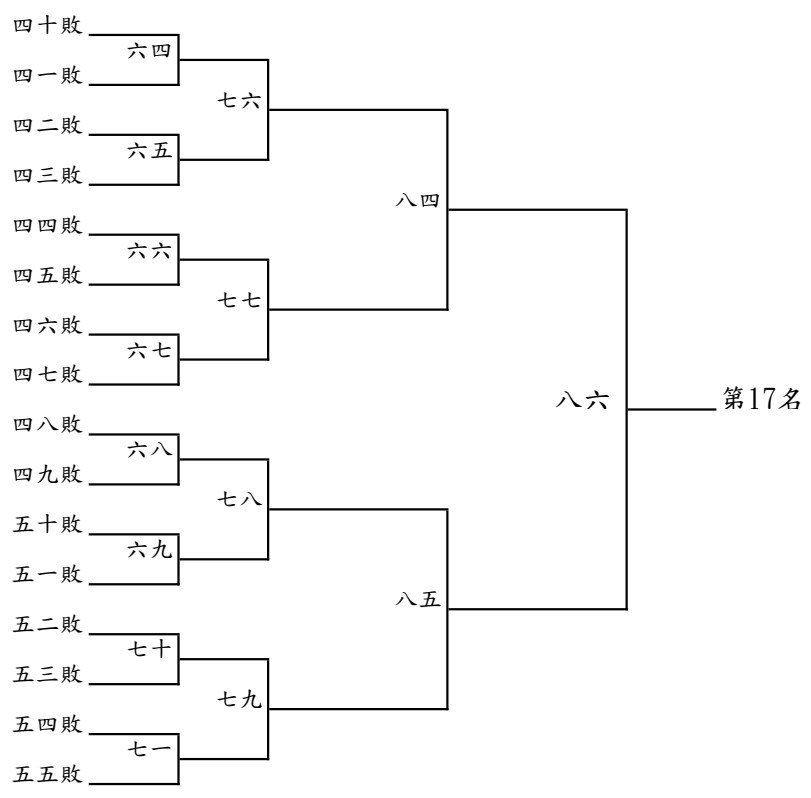
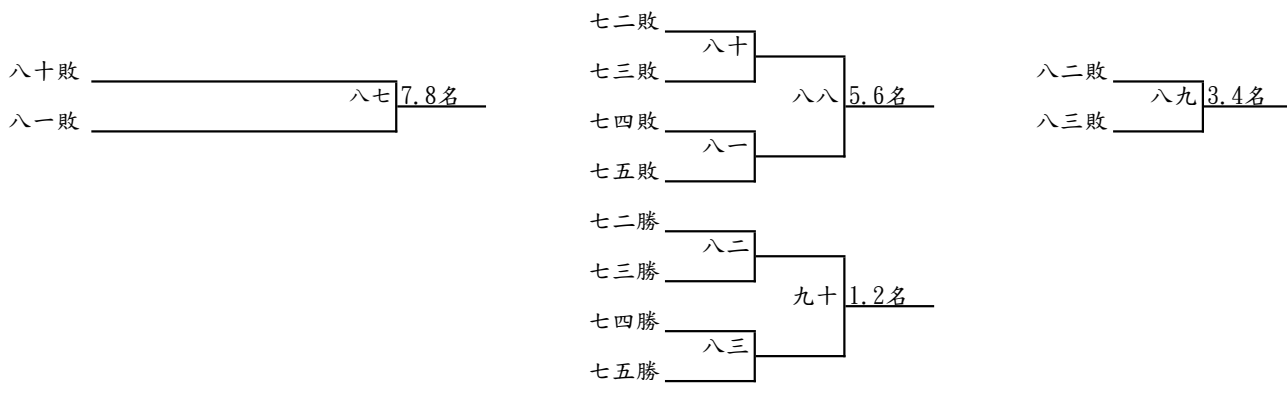

北區 一般男生組個人雙打賽 (一)

一、共52組，錄取前8名敘獎

二、錄取前8名參加112年全大運會內賽

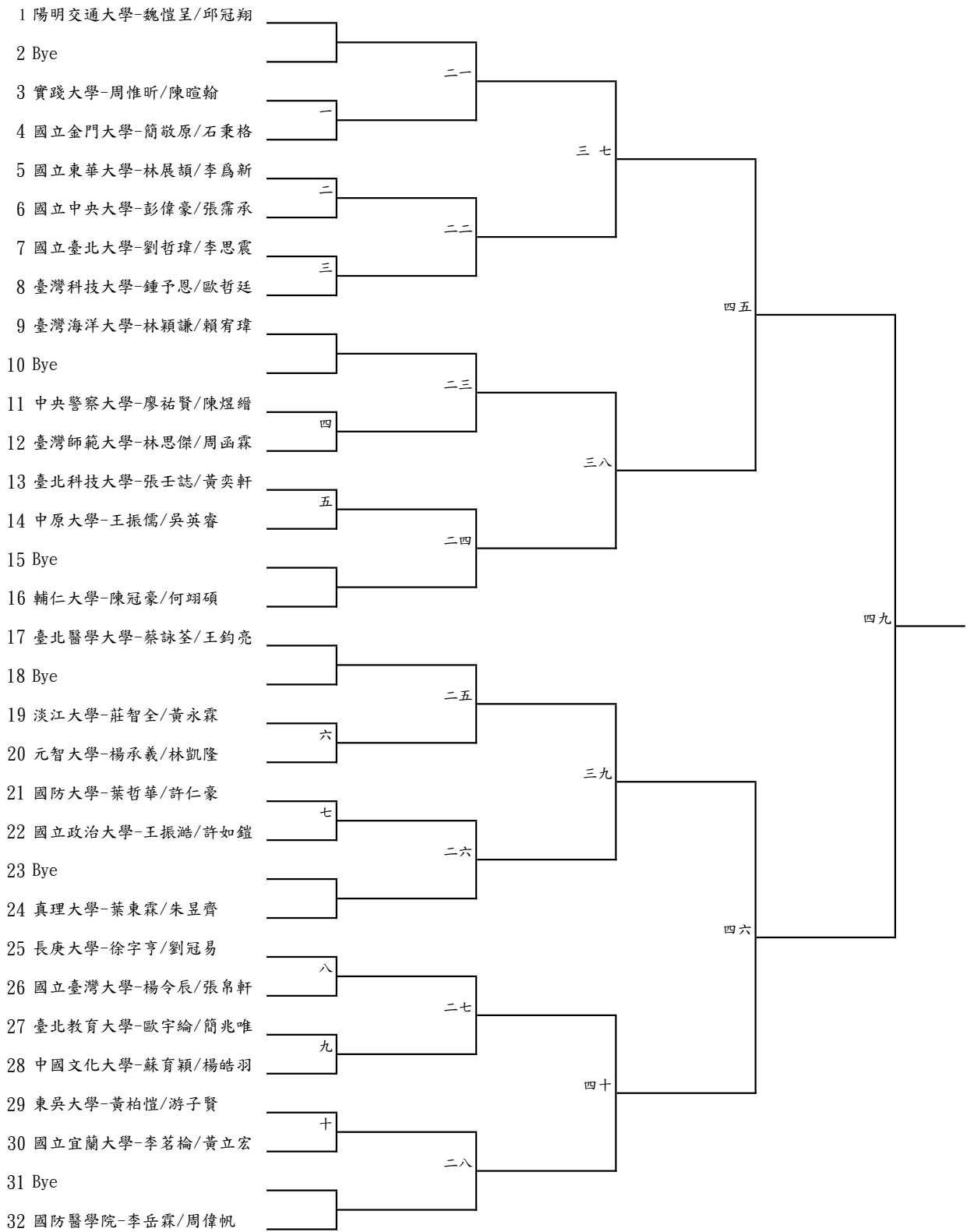



北區 一般男生組個人雙打賽 (二)

一、共52組，錄取前8名敘獎

二、錄取前8名參加112年全大運會內賽

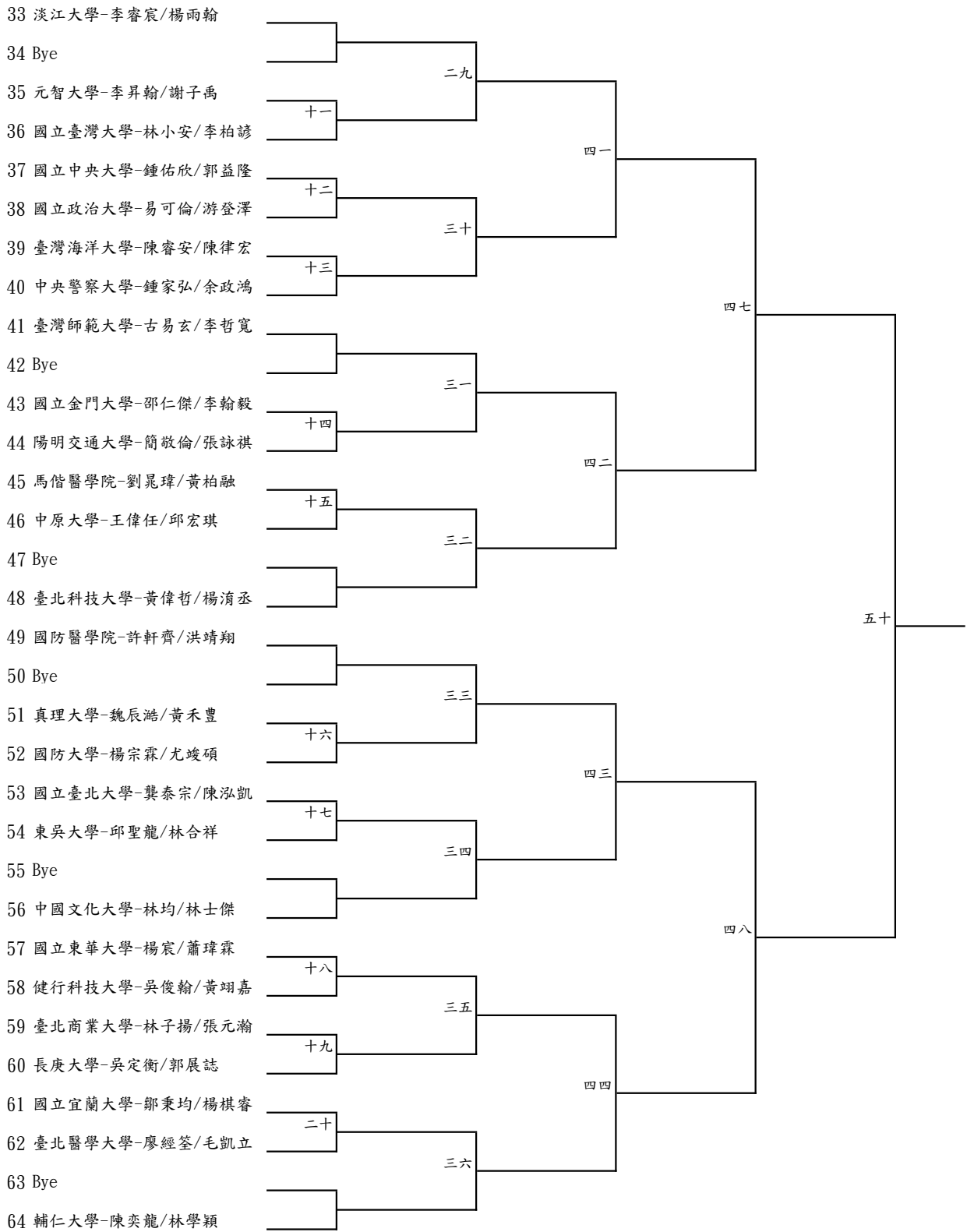

北區 一般男生組個人雙打賽 (三)

一、共52組，錄取前8名敘獎

二、錄取前8名參加112年全大運會內賽

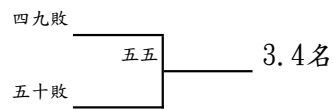
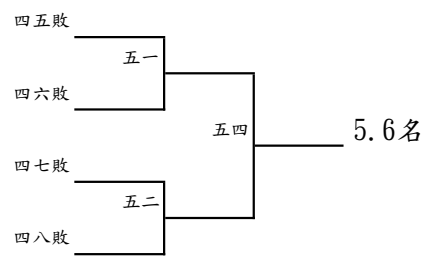
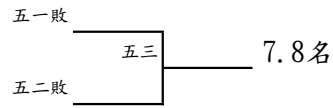

北區 一般女生組個人雙打賽 (一)

一、共43組，錄取前8名敘獎

二、錄取前8名參加112年全大運會內賽

- 1 臺灣師範大學-江凱琳/黃楷淇
- 2 Bye
- 3 東吳大學-何羿萱/陳昱穎
- 4 臺北教育大學-馬立芸/曾榆婷
- 5 臺灣海洋大學-莊芸瑄/張庭宇
- 6 Bye
- 7 Bye
- 8 國立臺灣大學-周芊妤/王昀中
- 9 臺北商業大學-張志馨/張意伶
- 10 Bye
- 11 國立宜蘭大學-胡婉貞/紀孟均
- 12 輔仁大學-莊婕安/梁惠雯
- 13 國防醫學院-廖思品/蕭歆真
- 14 國立政治大學-龔欣葦/許嫻媛
- 15 Bye
- 16 臺灣藝術大學-王婕蓁/陳品潔
- 17 實踐大學-孫嘉伶/康又方
- 18 Bye
- 19 長庚大學-蔡依辰/黃亭瑄
- 20 國立中央大學-孫揚和/劉芊妤
- 21 國立臺北大學-陳冠甄/袁偵玲
- 22 Bye
- 23 Bye
- 24 淡江大學-陳巧潔/張婷茹
- 25 中原大學-黃筱喬/陳儀祐
- 26 Bye
- 27 Bye
- 28 臺北醫學大學-陳思吟/郭印心
- 29 臺灣科技大學-李昀蒨/陳旻萱
- 30 臺北科技大學-施宜芊/廖珮辰
- 31 Bye
- 32 陽明交通大學-陳佩蓉/蔡方琪

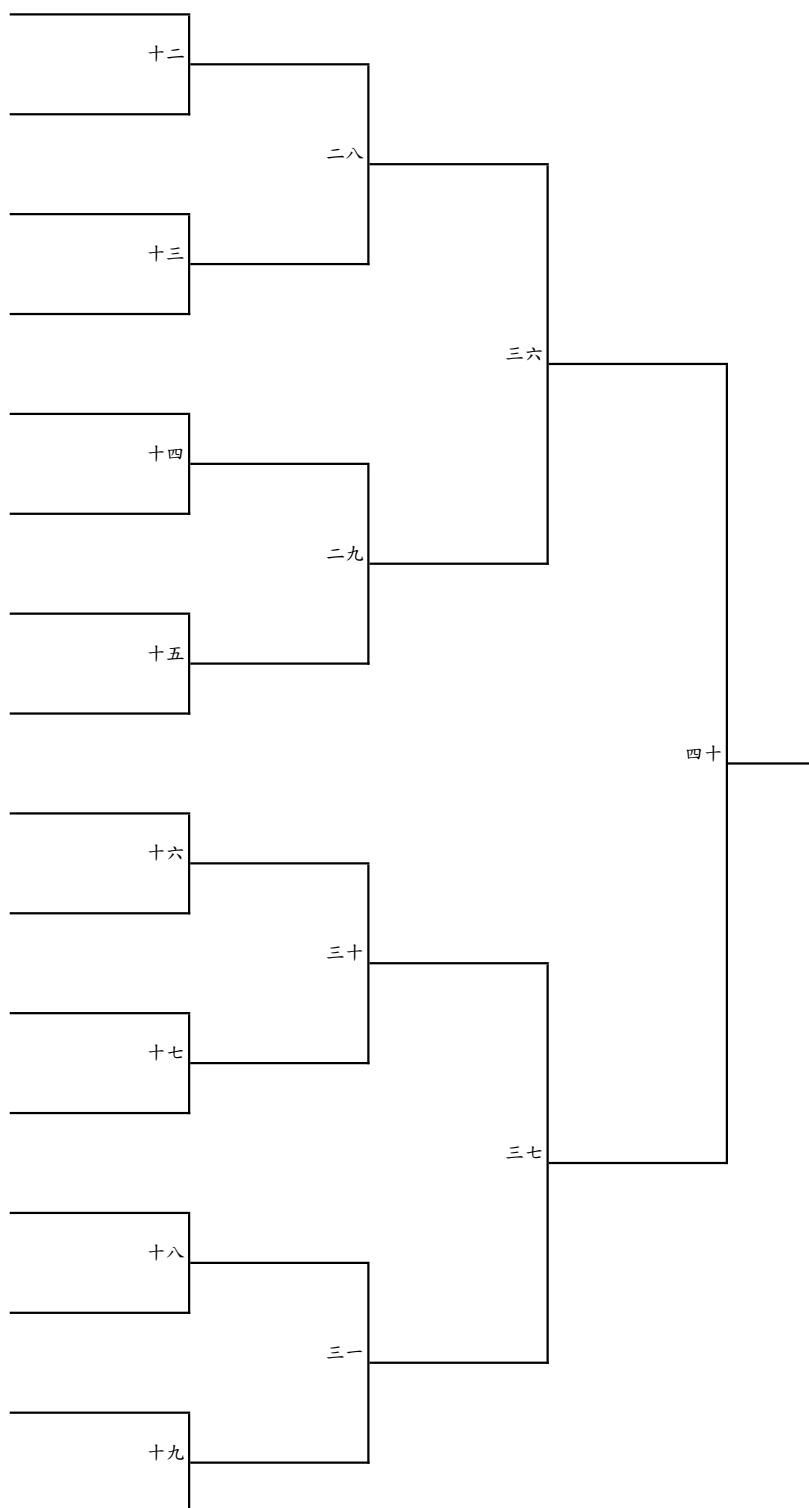

北區 一般女生組個人雙打賽 (二)

一、共43組，錄取前8名敘獎

二、錄取前8名參加112年全大運會內賽

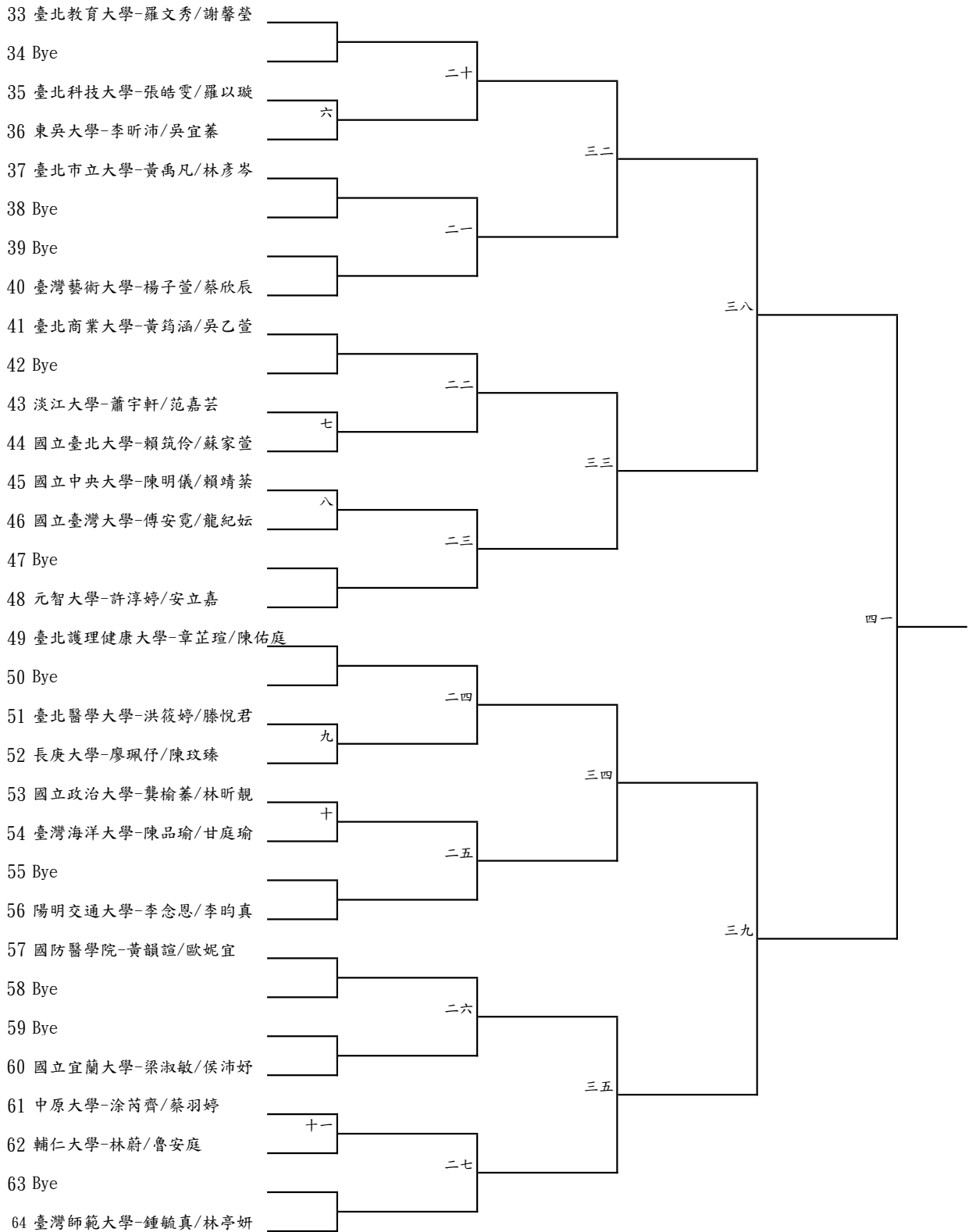

北區 一般女生組個人雙打賽 (三)

一、共43組，錄取前8名敘獎

二、錄取前8名參加112年全大運會內賽

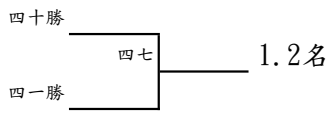
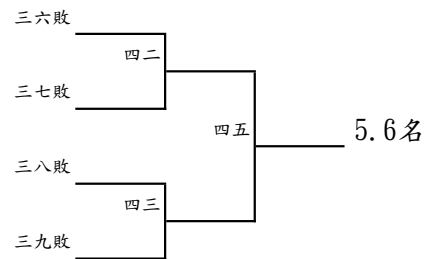
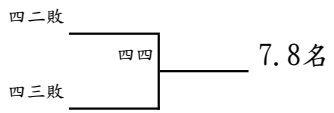

北區 一般組個人混合雙打賽 (一)

一、共40組，錄取前8名敘獎

二、錄取前8名參加112年全大運會內賽

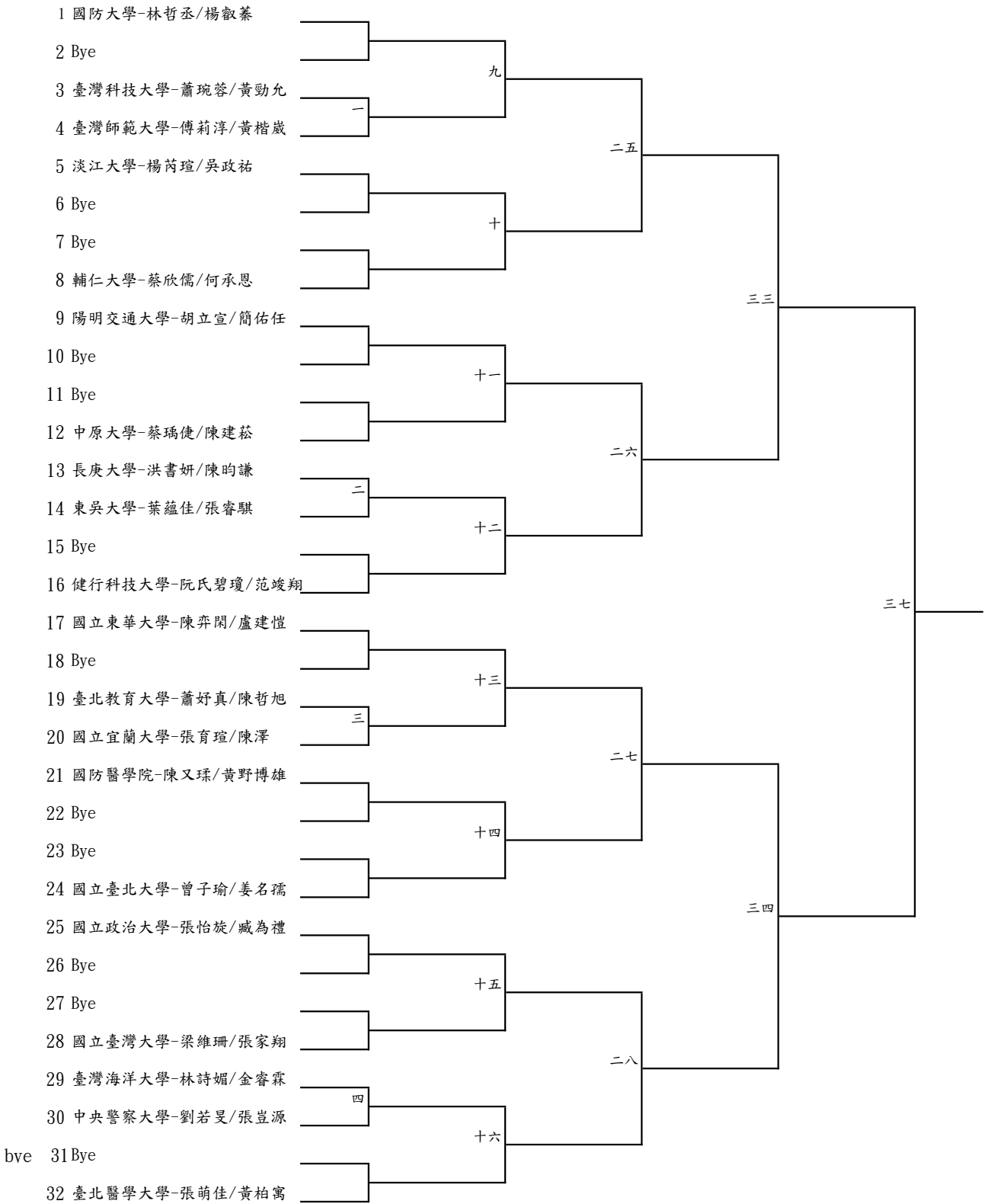

北區 一般組個人混合雙打賽 (二)

一、共40組，錄取前8名敘獎

二、錄取前8名參加112年全大運會內賽



北區 一般組個人混合雙打賽 (三)

一、共40組，錄取前8名敘獎

二、錄取前8名參加112年全大運會內賽

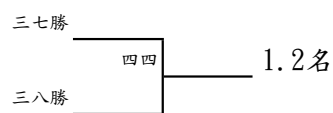
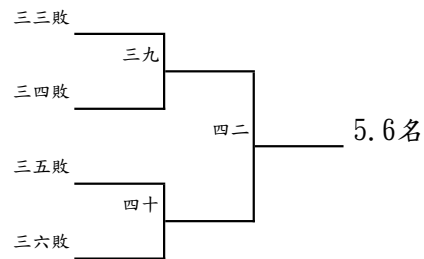
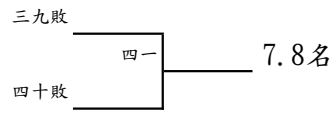



中區賽程時間預定表

時間	組別 場次	一般男生	一般男生	一般男生	一般女生	一般女生	一般女生	一般組
		團體賽	個人單打	個人雙打	團體賽	個人單打	個人雙打	混合雙打
1 1 2 年 3 月 2 5 日	09:00		一至十九	一至十一		一至十	一至二	一至五
	10:00		二十至三五	十二至十九		十一至十八	三至十	六至十三
	11:20		三六至四三	二十至二三		十九至二二	十一至十四	十四至十七
	12:20		四四至五一	二四至二七		二三至二六	十五至十八	十八至二一
	13:20		五二至五七	二八至三一		二七至三十	十九至二二	二二至二五
	14:00	一至六	五八至六二		一至四			
	16:00	七至十二			五至八			
1 1 2 年 3 月 2 6 日	08:30	十三至十八			九至十二			
	10:00				十三			
	11:00	十九至二二			十四至十七			
	13:00	二三至二六			十八至二一			
	15:00	二七至三十			二二至二五			
備註	<p>一、本表為時間預定表，請各隊於預定比賽時間前一小時到場，並注意大會廣播。</p> <p>二、因賽程緊湊，必要時大會得採分桌進行比賽請各隊配合。</p>							

中區 一般男生組團體預賽

一、共14隊，分4組單循環，各組錄取前2名進入決賽

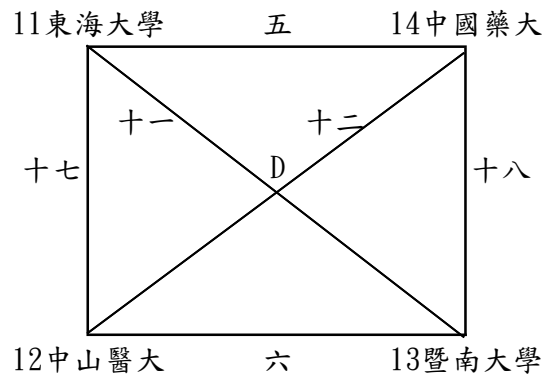
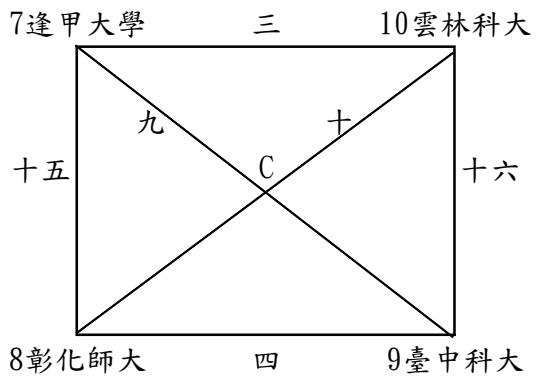
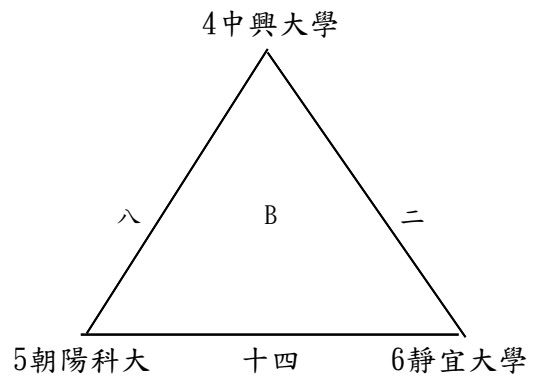
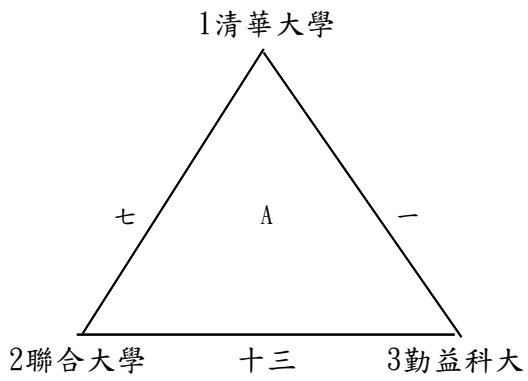

中區 一般男生組團體決賽

- 一、預賽各組第2名隊伍將與第1名隊伍錯開不同半區。
- 二、錄取前8名敘獎
- 三、錄取前4名參加112年全大運會內賽

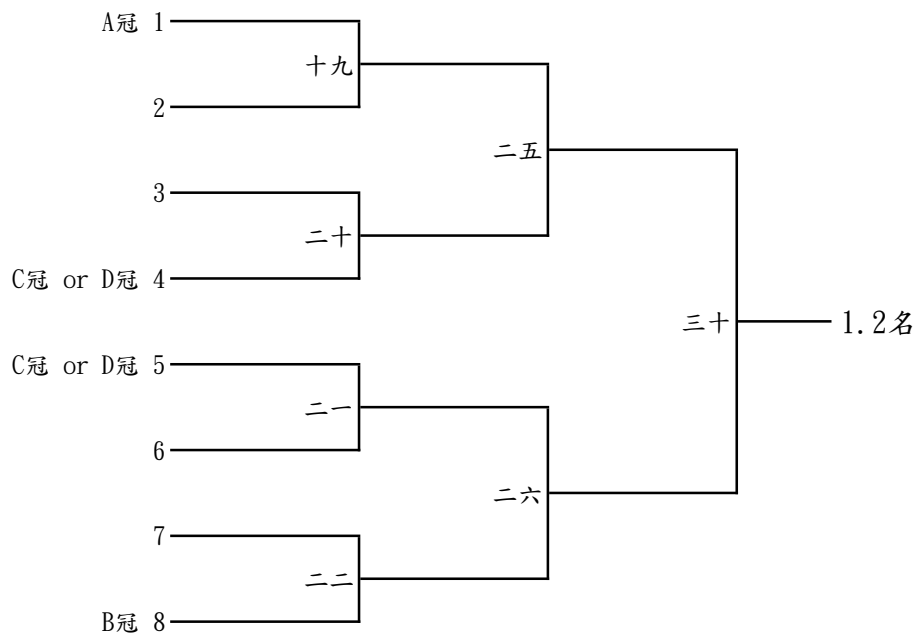
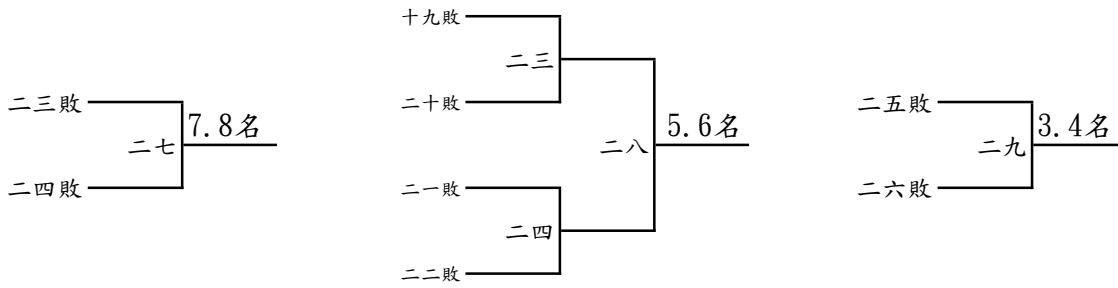

中區 一般女生組團體預賽

一、共10隊，分3組單循環，各組錄取前3名進入決賽

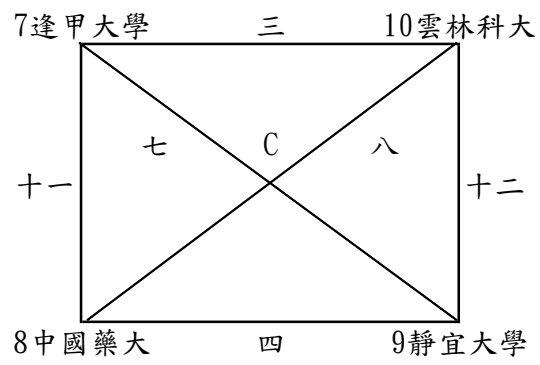
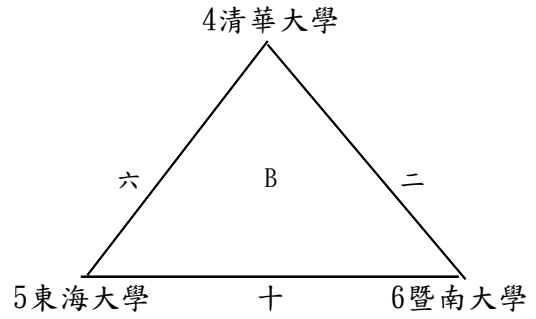
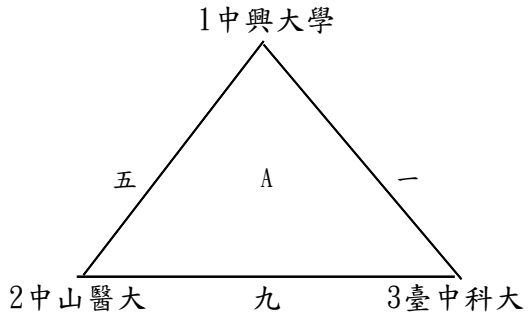

中區 一般女生組團體決賽

一、錄取前8名敘獎

二、錄取前 3名參加112年全大運會內賽

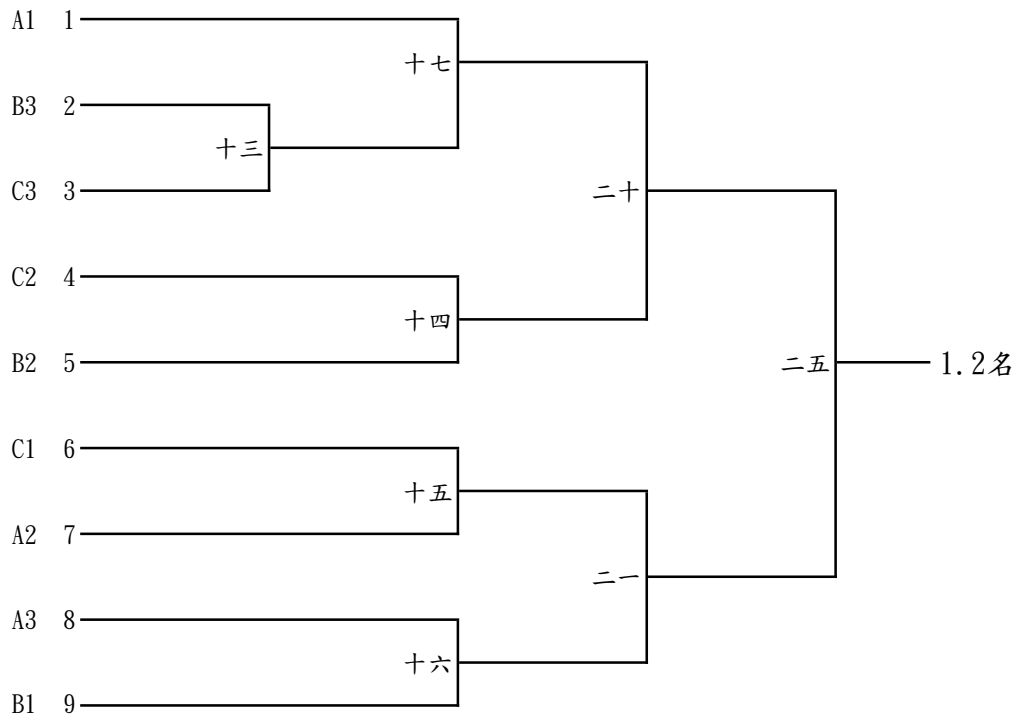
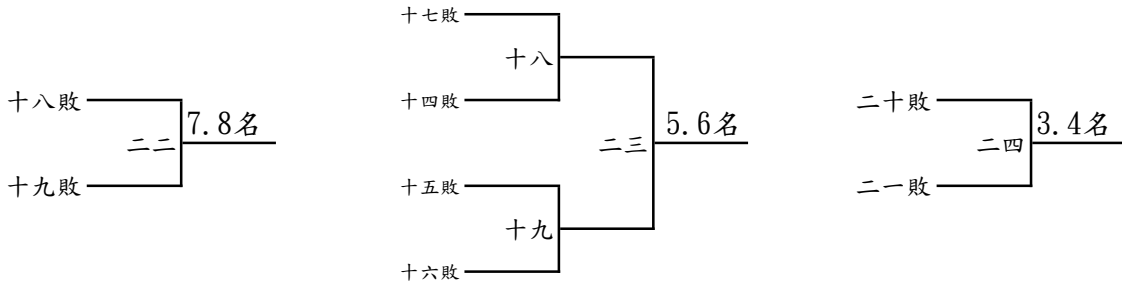

中區 一般男生組個人單打賽 (一)

一、共51人，錄取前8名敘獎

二、錄取前9名參加112年全大運會內賽



中區 一般男生組個人單打賽 (二)

一、共51人，錄取前8名敘獎

二、錄取前9名參加112年全大運會內賽

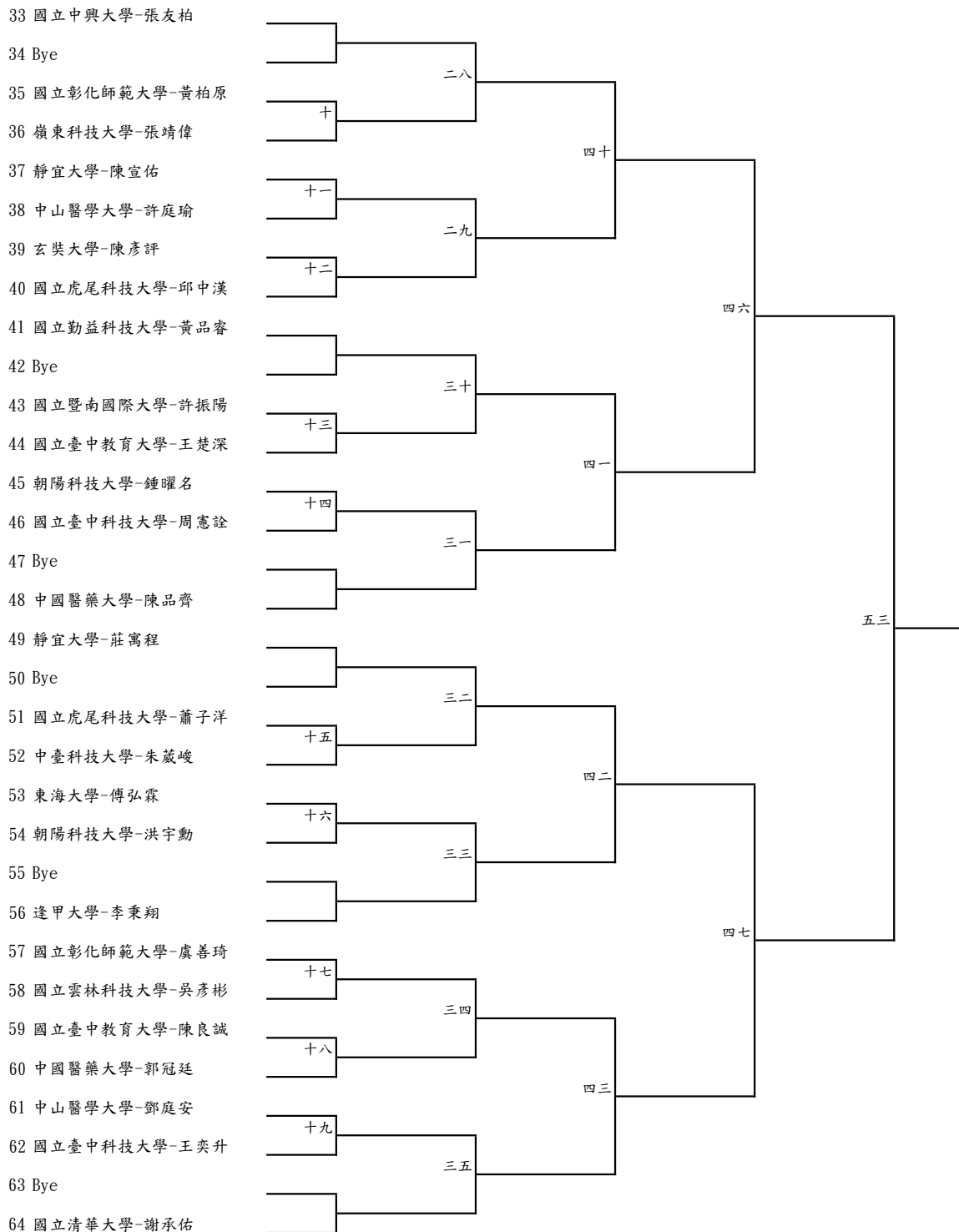

中區 一般男生組個人單打賽 (三)

一、共51人，錄取前8名敘獎

二、錄取前9名參加112年全大運會內賽

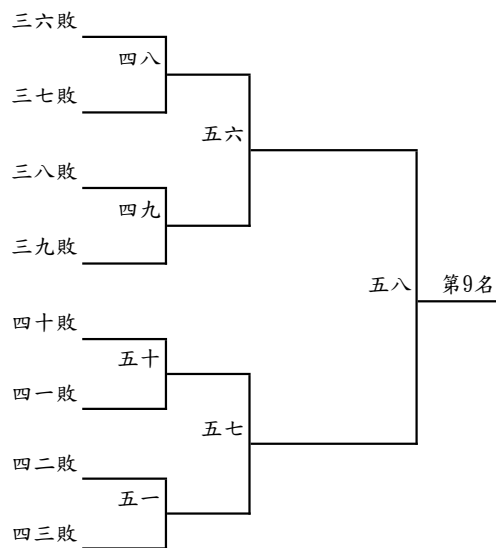
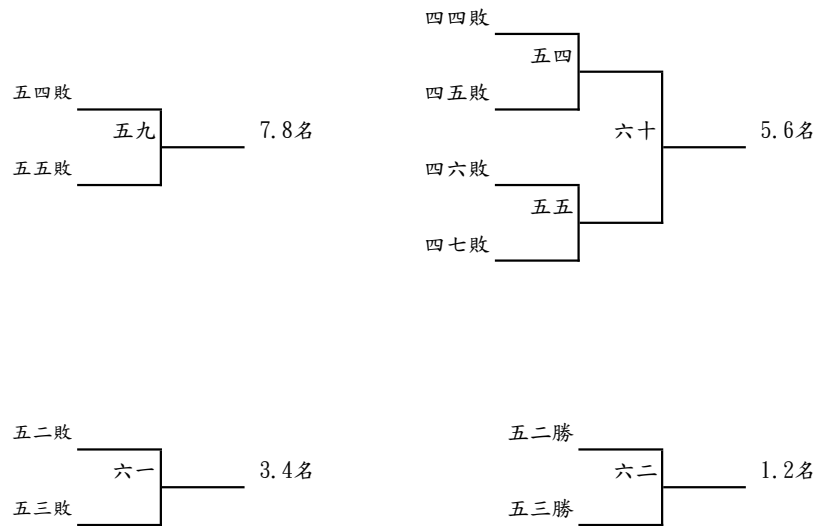



中區 一般女生組個人單打賽

一、共26人，錄取前8名敘獎

二、錄取前6名參加112年全大運會內賽

- 1 國立中興大學-曹彤君
- 2 Bye
- 3 中山醫學大學-王維襄
- 4 國立臺中科技大學-黃佳欣
- 5 嶺東科技大學-楊佩蓉
- 6 靜宜大學-巫思穎
- 7 中國醫藥大學-林宜儒
- 8 東海大學-顏珮晴
- 9 國立中興大學-王宣懿
- 10 Bye
- 11 國立臺中科技大學-王冠婷
- 12 東海大學-黃品慈
- 13 國立清華大學-黃靖文
- 14 逢甲大學-曾仔聰
- 15 Bye
- 16 中山醫學大學-林廷蓁
- 17 國立臺中科技大學-吳彥臻
- 18 Bye
- 19 逢甲大學-林瑀涵
- 20 國立暨南國際大學-吳菁菁
- 21 中國醫藥大學-陳俐瑾
- 22 中山醫學大學-吳佩宸
- 23 Bye
- 24 國立清華大學-張芷瑄
- 25 東海大學-白蕙綺
- 26 靜宜大學-白育瑄
- 27 國立清華大學-林品瑜
- 28 中國醫藥大學-陳映杉
- 29 國立中興大學-鄒書喬
- 30 玄奘大學-曾湘綾
- 31 Bye
- 32 逢甲大學-簡貝如

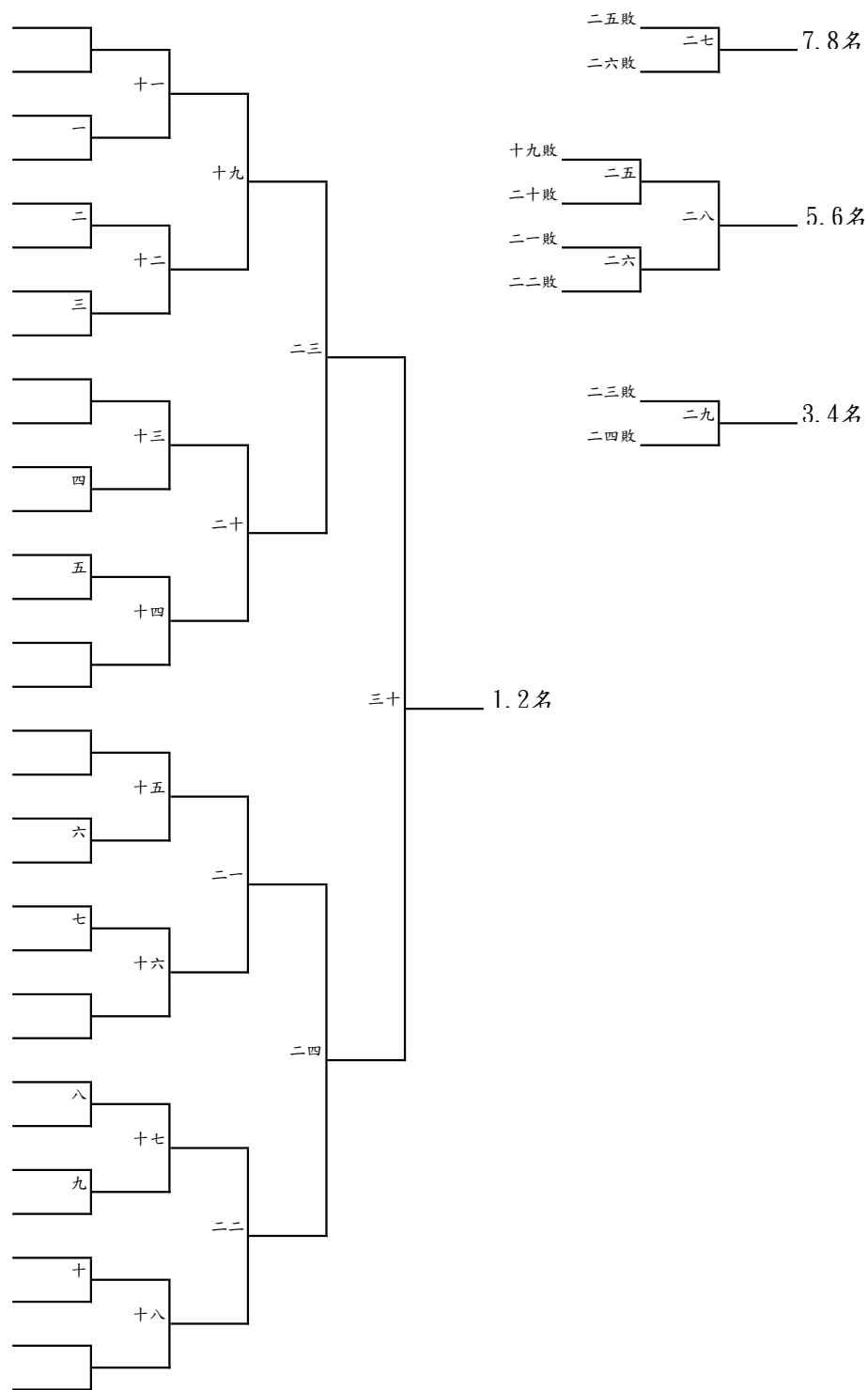

中區 一般男生組個人雙打賽

一、共27組，錄取前8名敘獎

二、錄取前4名參加112年全大運會內賽

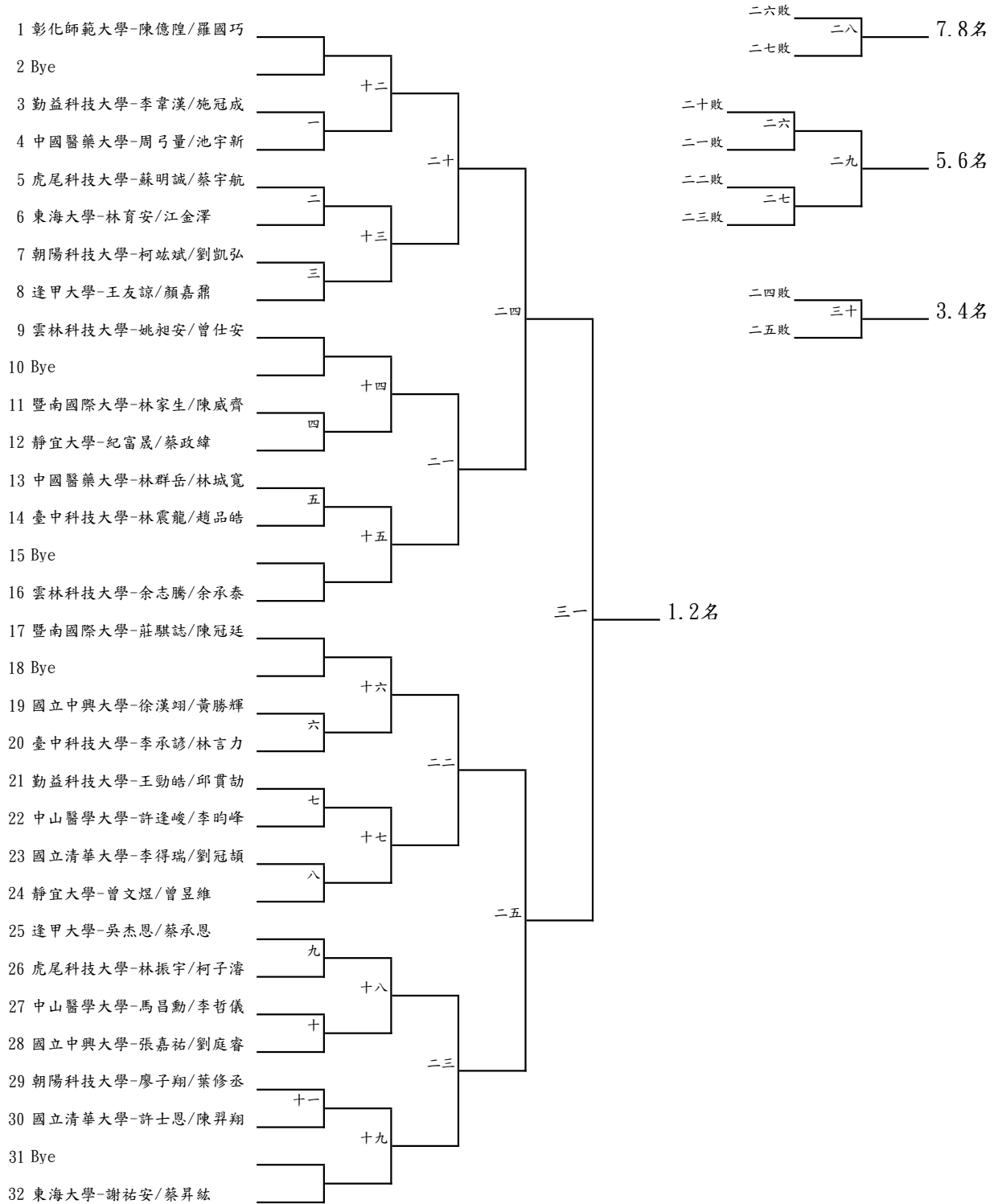

中區 一般女生組個人雙打賽

一、共18組，錄取前8名敘獎。

二、錄取前4名參加112年全大運會內賽。

- 1 中國醫藥大學-王淑怡/江至薇
- 2 Bye
- 3 國立中興大學-周維雙/陳郁霏
- 4 靜宜大學-邱羽謙/顏思仔
- 5 靜宜大學-蘇翊禎/梁語涵
- 6 Bye
- 7 Bye
- 8 暨南國際大學-楊曼姿/陳宇昕
- 9 臺中科技大學-嚴曉君/王韻庭
- 10 Bye
- 11 Bye
- 12 中山醫學大學-葉羿君/邵宣頤
- 13 逢甲大學-朱宸儀/粘育榕
- 14 Bye
- 15 Bye
- 16 國立清華大學-林郁芯/黃怡綸
- 17 彰化師範大學-林頻禧/蘇靖淳
- 18 Bye
- 19 Bye
- 20 國立清華大學-鄭芝涵/謝仁珍
- 21 國立中興大學-李沛穎/李耘慈
- 22 Bye
- 23 Bye
- 24 東海大學-洪翌敏/謝旻勳
- 25 中山醫學大學-史佳云/賴昱辰
- 26 Bye
- 27 Bye
- 28 東海大學-黃子玲/蔡佳叡
- 29 中國醫藥大學-謝宛汝/楊芝屏
- 30 臺中科技大學-尤可澄/徐語欣
- 31 Bye
- 32 逢甲大學-陳玢璇/林佳葭

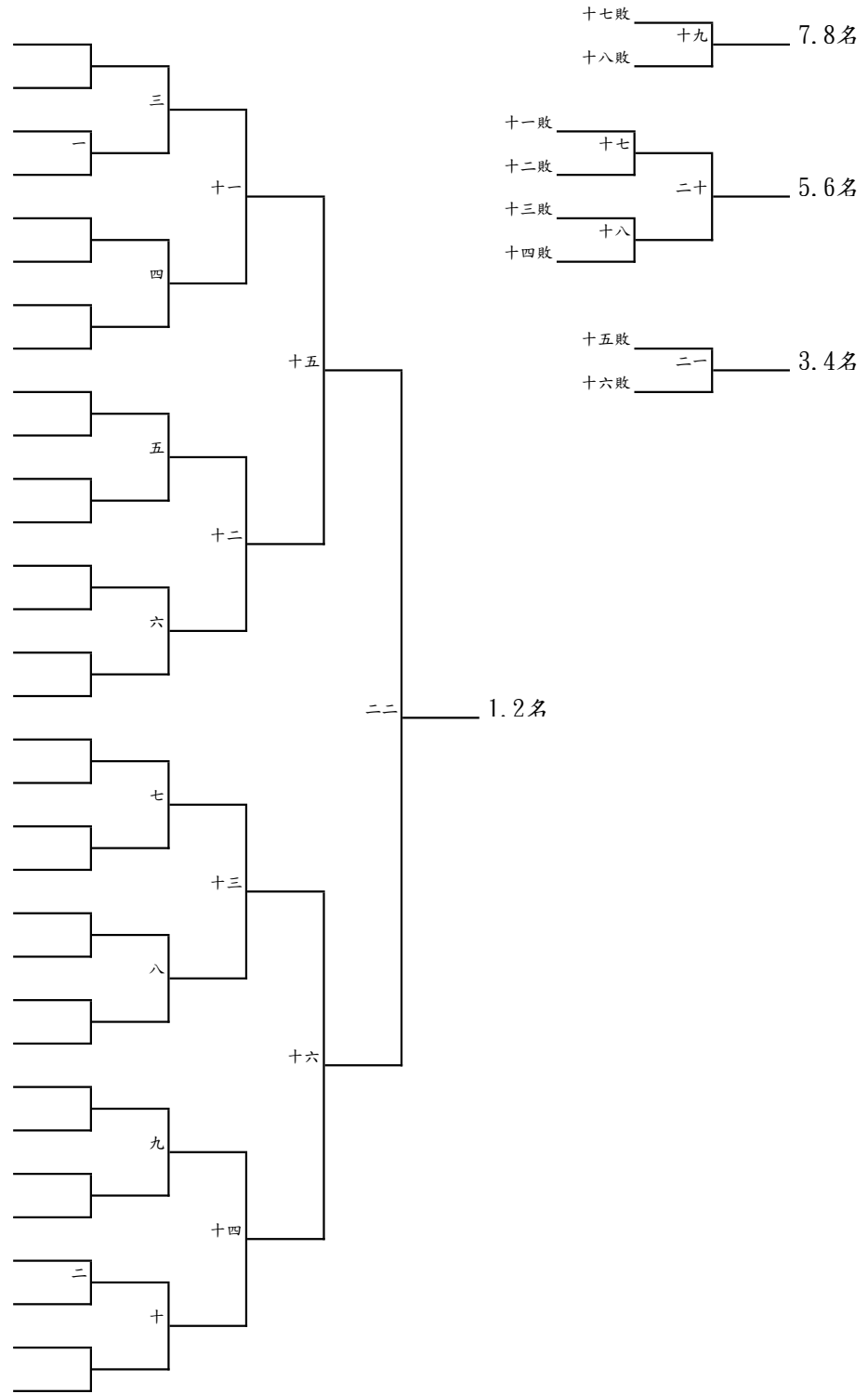

中區 一般組個人混合雙打賽

一、共21組，錄取前8名敘獎。

二、錄取前4名參加112年全大運會內賽。

- 1 中國醫藥大學-扈芸瑄/劉宏洲
- 2 Bye
- 3 雲林科技大學-吳妍蓁/張漢晨
- 4 暨南國際大學-邱心妤/熊翊豪
- 5 清華大學-蔡依虹/柯有頤
- 6 Bye
- 7 Bye
- 8 中山醫學大學-田舒茜/洪柏誠
- 9 臺中教育大學-簡睿萱/范宸倫
- 10 Bye
- 11 彰化師範大學-張瓊分/蘇峰韻
- 12 東海大學-黃詩淳/林祺憲
- 13 雲林科技大學-李奕靜/林奕廷
- 14 暨南國際大學-黃意真/蕭子浩
- 15 Bye
- 16 國立中興大學-梁曉筠/陳泰均
- 17 臺中科技大學-張語芯/游道昀
- 18 Bye
- 19 國立聯合大學-吳嘉峻/陳思穎
- 20 朝陽科技大學-陳昱豪/李妮義
- 21 臺中教育大學-陳明鎮/張晶瑗
- 22 Bye
- 23 Bye
- 24 中山醫學大學-黃映璋/郭宇宸
- 25 國立聯合大學-林郁婷/林恭緯
- 26 Bye
- 27 Bye
- 28 中國醫藥大學-丁詠健/吳承之
- 29 國立中興大學-鄭乙芳/楊琮奕
- 30 國立清華大學-林好庭/方永騰
- 31 Bye
- 32 臺中科技大學-葉芝熏/謝佳勳

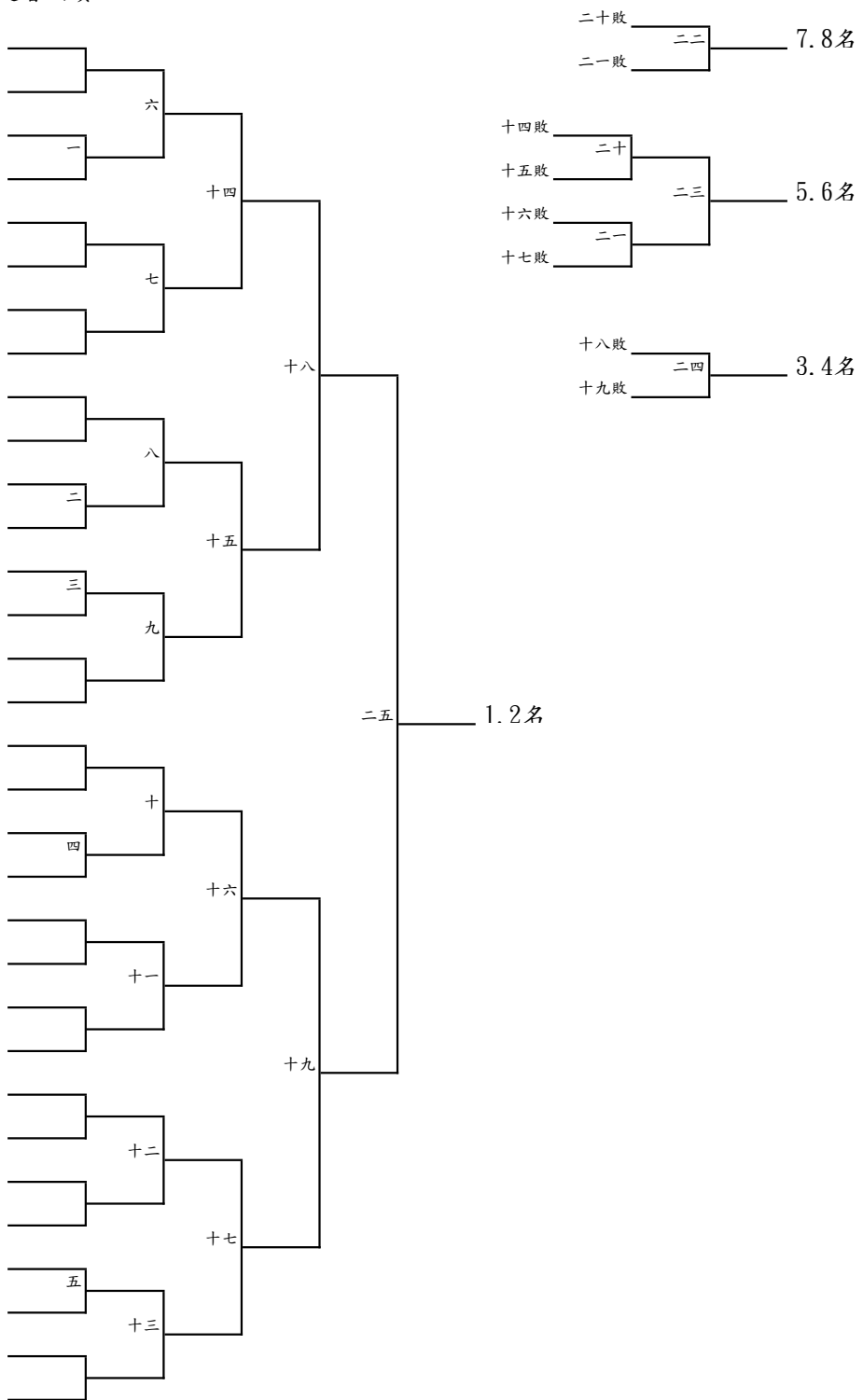

南區賽程時間預定表

時間	組別 場次	一般男生	一般男生	一般男生	一般女生	一般女生	一般女生	一般組
		團體賽	個人單打	個人雙打	團體賽	個人單打	個人雙打	混合雙打
1 1 2 年 3 月 1 8 日	09:00		一至九	一至六		一至五	一至五	一至六
	10:00		十至二五	七至十四		六至二一	六至十三	七至十四
	11:20		二六至三三	十五至十八		二二至二九	十四至十七	十五至十八
	12:00		三四至三七	十九至二二		三十至三七	十八至二一	十九至二二
	12:40		三八至四一	二三至二六		三八至四三	二二至二五	二三至二六
	13:30		四二至四五			四四至四八		
	14:00	一至四			一至五			
	15:30	五至八			六至十			
17:30	九至十二			十一至十五				
3 月 1 9 日	09:00	十三至十六			十六至十九			
	11:00	十七至二十			二十至二三			
	13:30	二一至二四			二四至二七			
備註	一、本表為時間預定表，請各隊於預定比賽時間前一小時到場，並注意大會廣播。 二、因賽程緊湊，必要時大會得採分桌進行比賽請各隊配合。							

南區 一般男生組團體預賽

一、共12隊，分4組單循環，各組錄取前2名進入決賽

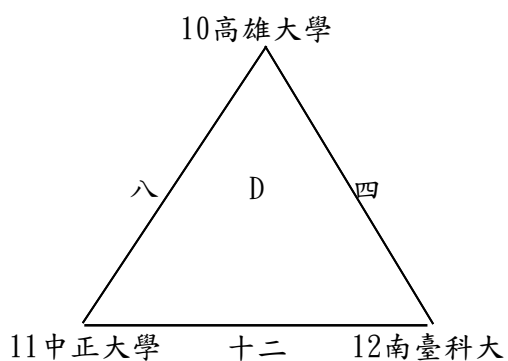
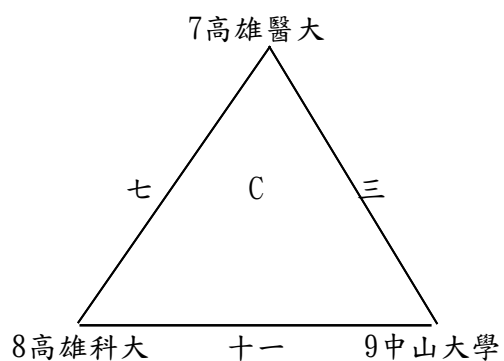
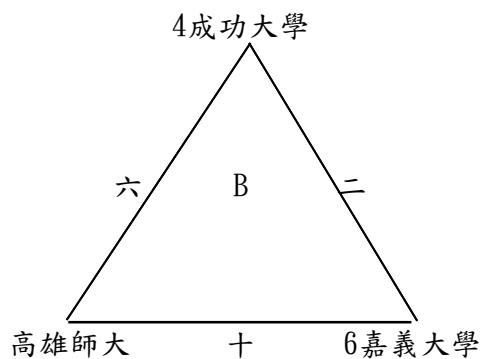
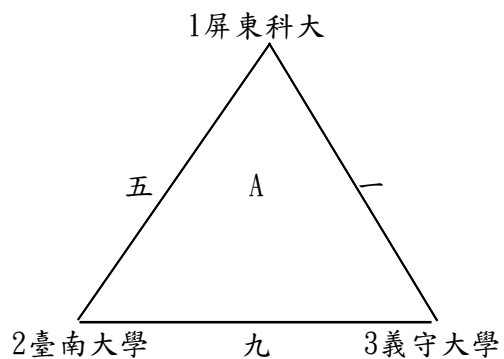

南區 一般男生組團體決賽

- 一、預賽各組第2名隊伍將與第1名隊伍錯開不同半區。
- 二、錄取前8名敘獎
- 三、錄取前3名參加112年全大運會內賽

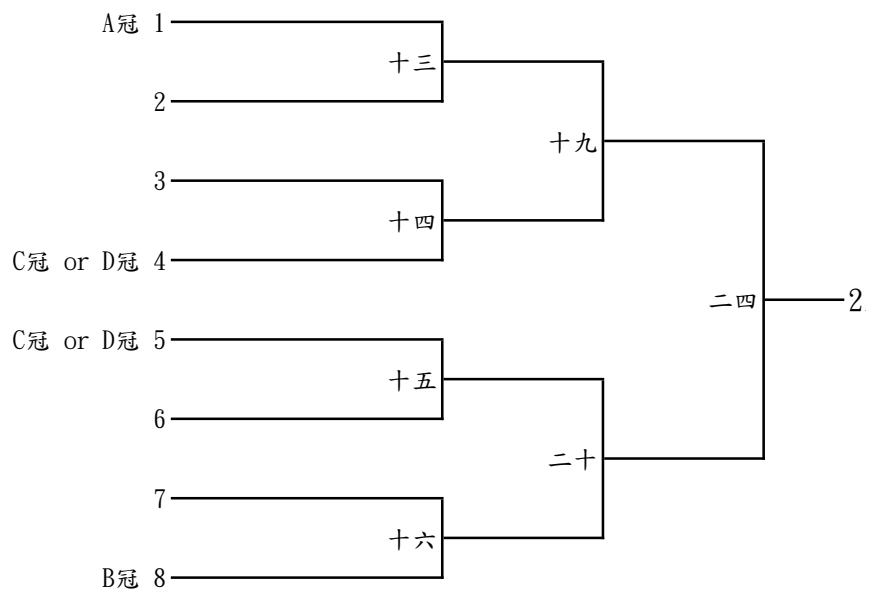
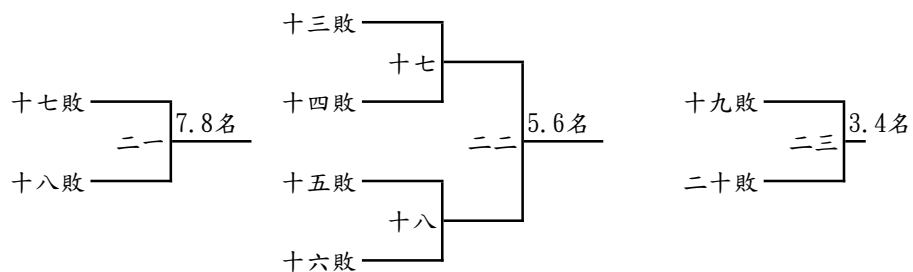

南區 一般女生組團體預賽

一、共13隊，分4組單循環，各組錄取前2名進入決賽

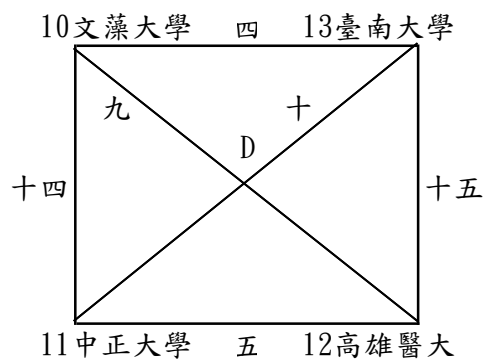
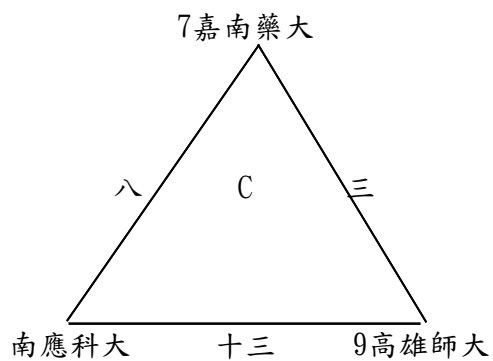
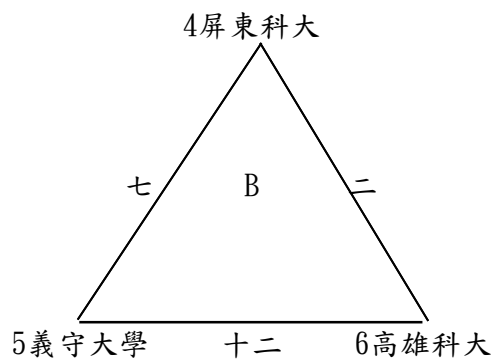
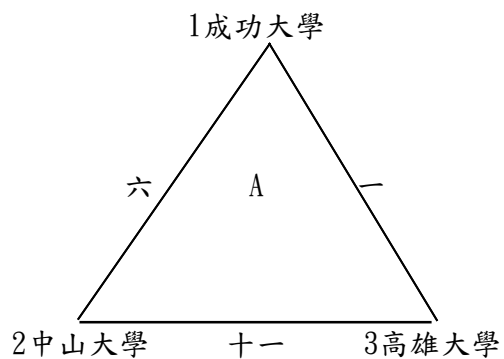



南區 一般女生組團體決賽

- 一、預賽各組第2名隊伍將與第1名隊伍錯開不同半區。
- 二、錄取前8名敘獎
- 三、錄取前4名參加112年全大運會內賽

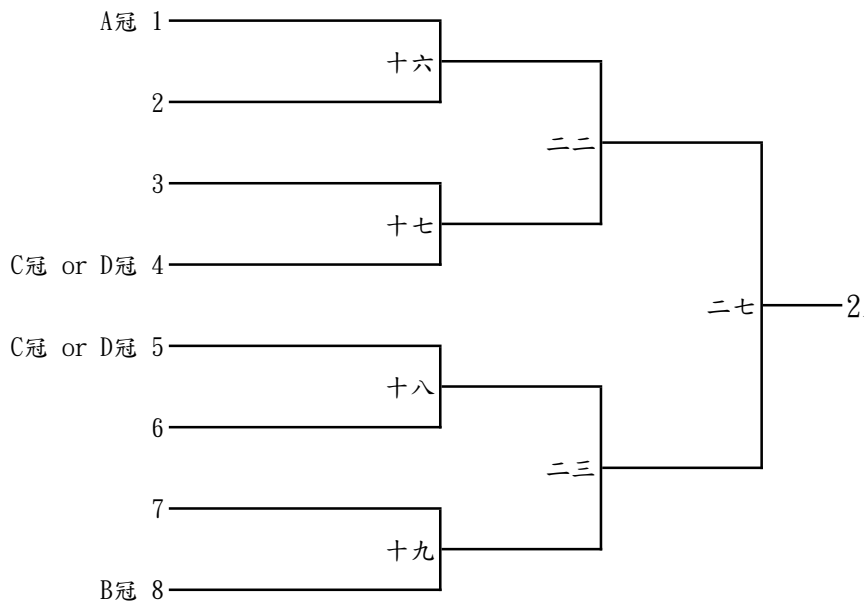
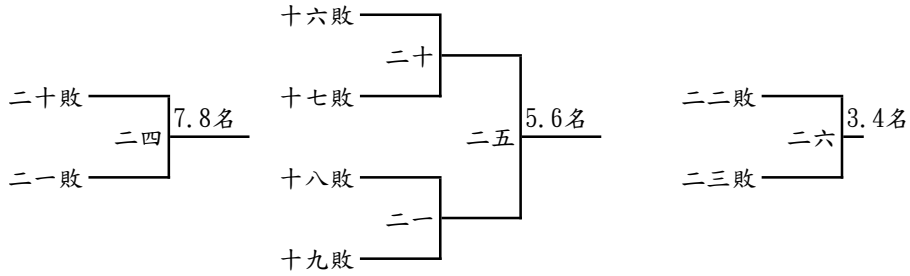

南區 一般男生組個人單打賽 (一)

一、共41人，錄取前8名敘獎。

二、錄取前7名參加112年全大運會內賽。



南區 一般男生組個人單打賽 (二)

一、共41人，錄取前8名敘獎。

二、錄取前7名參加112年全大運會內賽。

33 國立中山大學-翁祐宸

34 Bye

35 吳鳳科技大學-吳晨璋

36 嘉南藥理大學-黃證融

37 國立高雄大學-黃品翔

38 Bye

39 Bye

40 高雄醫學大學-任俊文

41 國立高雄科技大學-蔡侑宸

42 Bye

43 Bye

44 吳鳳科技大學-利祐廷

45 台南應用科技大學-吳祈樂

46 國立高雄師範大學-吳承衡

47 Bye

48 國立嘉義大學-盧宣豪

49 國立中正大學-廖韋棋

50 Bye

51 嘉南藥理大學-徐飛亞

52 國立高雄大學-李達岡

53 高雄醫學大學-周昱宏

54 Bye

55 Bye

56 國立嘉義大學-余子弘

57 國立成功大學-王唯丞

58 Bye

59 Bye

60 嘉南藥理大學-賴永紘

61 國立中正大學-鄭亦恩

62 國立臺南大學-徐偉修

63 Bye

64 國立屏東科技大學-劉峪銓

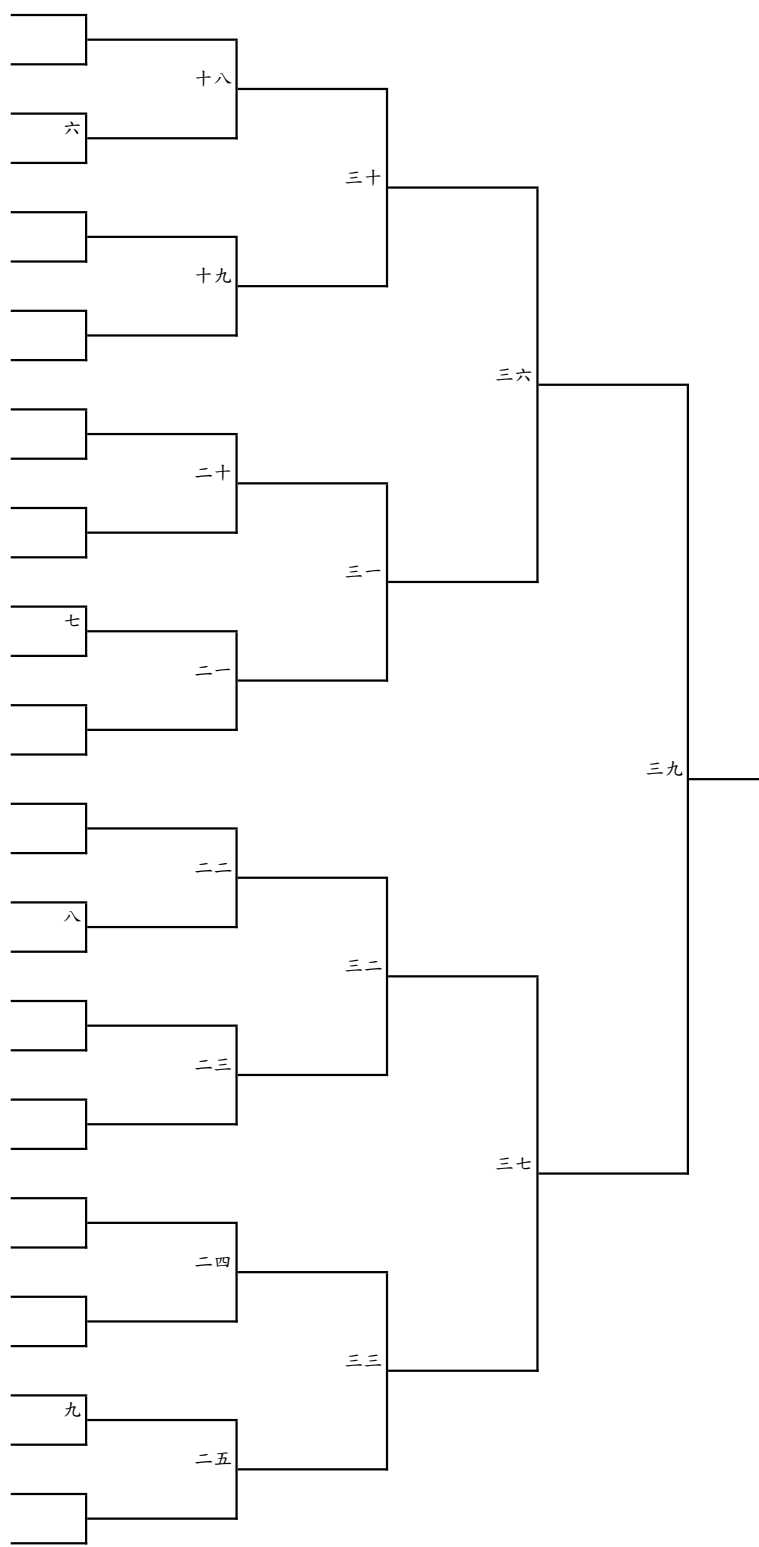

南區 一般男生組個人單打賽 (三)

一、共41人，錄取前8名敘獎。

二、錄取前7名參加112年全大運會內賽。

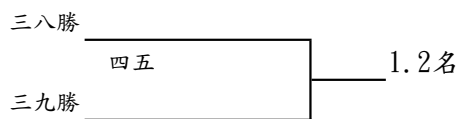
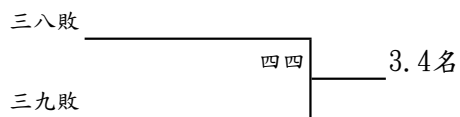
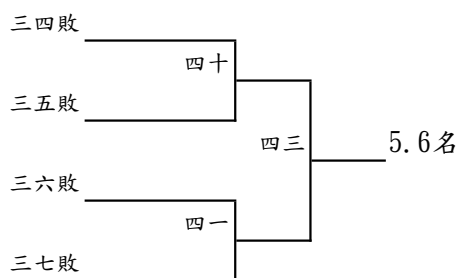
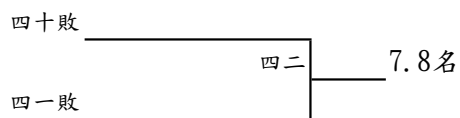

南區 一般女生組個人單打賽 (一)

一、共37人，錄取前8名敘獎。

二、錄取前9名參加112年全大運會內賽。

- 1 國立成功大學-盧曉慧
- 2 Bye
- 3 國立高雄師範大學-桂域桐
- 4 高雄醫學大學-張家佳
- 5 嘉南藥理大學-葉庭瑄
- 6 Bye
- 7 Bye
- 8 美和科技大學-張芷嫻
- 9 國立成功大學-洪琇琬
- 10 Bye
- 11 Bye
- 12 高雄醫學大學-卓育萱
- 13 文藻外語大學-郭宥霖
- 14 Bye
- 15 Bye
- 16 嘉南藥理大學-黃采葳
- 17 吳鳳科技大學-張芷榕
- 18 Bye
- 19 國立屏東科技大學-謝德馨
- 20 國立嘉義大學-蕭又元
- 21 義守大學-洪子晴
- 22 Bye
- 23 Bye
- 24 國立高雄科技大學-邱依儒
- 25 國立臺南大學-洪千茹
- 26 Bye
- 27 Bye
- 28 台南應用科技大學-郭芹安
- 29 國立高雄師範大學-陳衍諳
- 30 國立高雄餐旅大學-房昱欣
- 31 Bye
- 32 國立中正大學-王郁婷

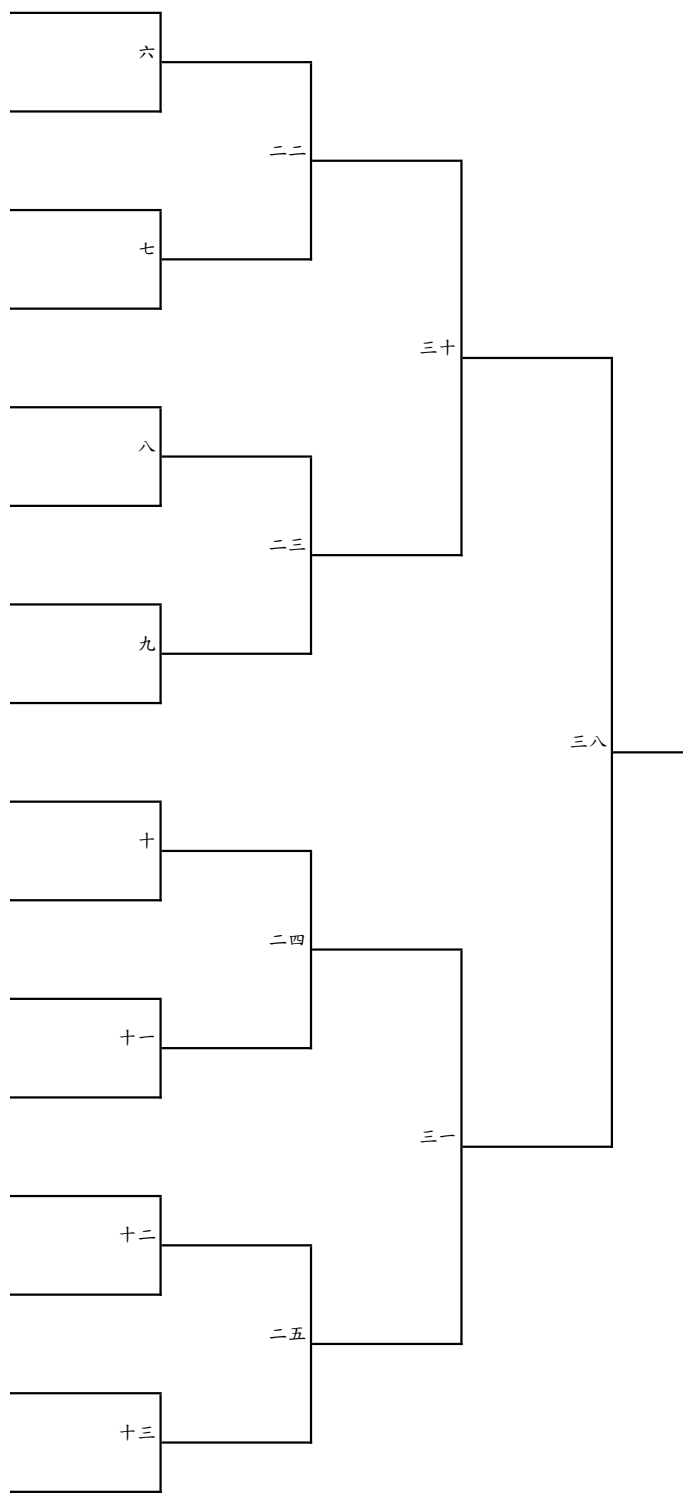

南區 一般女生組個人單打賽 (二)

一、共37人，錄取前8名敘獎。

二、錄取前9名參加112年全大運會內賽。

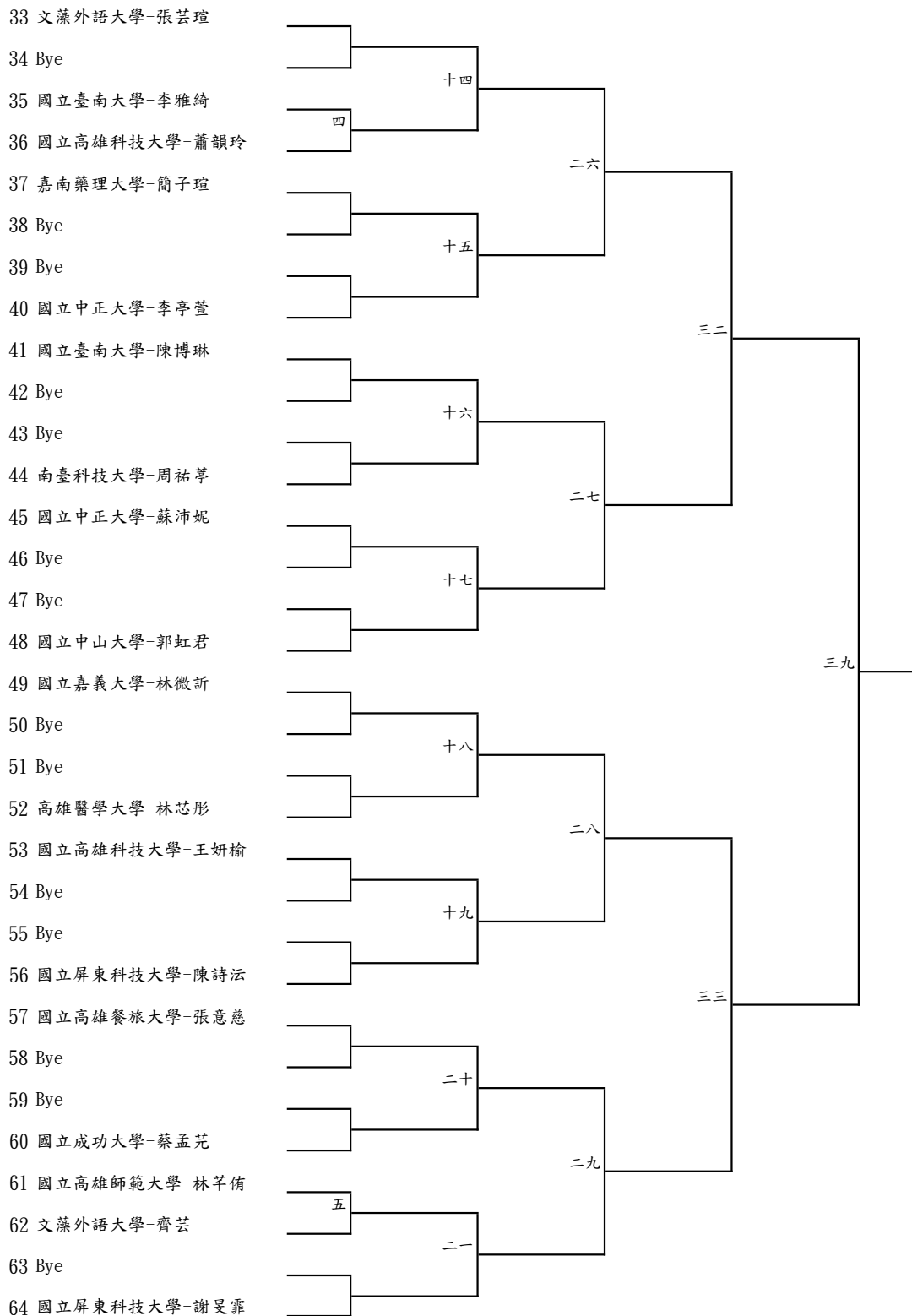

南區 一般女生組個人單打賽 (三)

一、共37人，錄取前8名敘獎

二、錄取前9名參加112年全大運會內賽。

二二敗  
二三敗  
二四敗  
二五敗  
二六敗  
二七敗  
二八敗  
二九敗

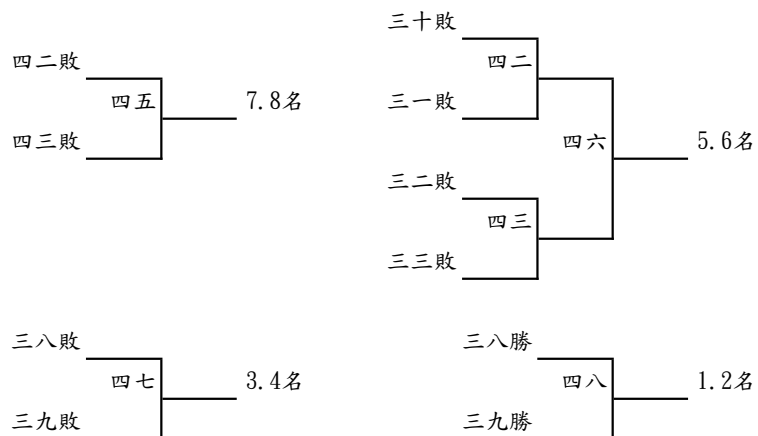
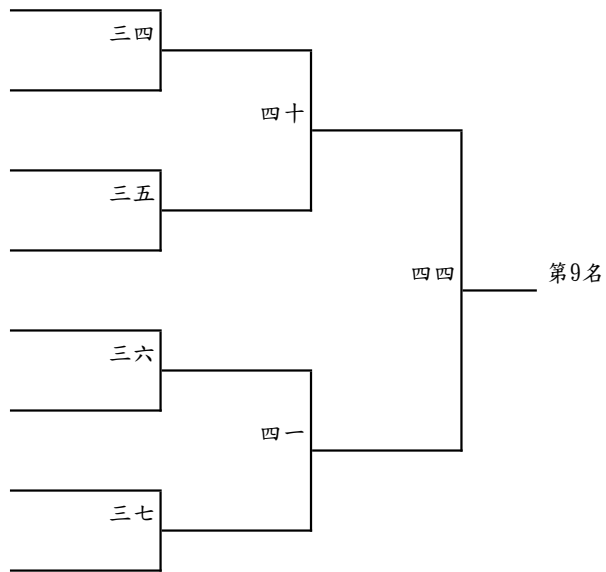

南區 一般男生組個人雙打賽

一、共22組，錄取前8名敘獎。

二、錄取前4名參加112年全大運會內賽。

- 1 屏東科技大學-盧得悅/陳義憲
- 2 Bye
- 3 高雄科技大學-張文愷/鄭嘉緯
- 4 國立中正大學-江孟則/李柏廷
- 5 樹人醫護專校-謝宗樺/王子彥
- 6 Bye
- 7 Bye
- 8 國立中山大學-楊宗穎/簡以安
- 9 國立臺南大學-羅詔馨/翁仁祥
- 10 Bye
- 11 國立高雄大學-陳昱揚/蘇靖翔
- 12 高雄師範大學-謝承融/汪茗煬
- 13 國立成功大學-曾義唐/李明亮
- 14 高雄醫學大學-黃律衡/陳決任
- 15 Bye
- 16 國立中正大學-陳昱凱/莊宜憲
- 17 高雄師範大學-黃柏勳/王冠霖
- 18 Bye
- 19 國立臺南大學-蔡鎮安/林源德
- 20 南臺科技大學-黃羿嘉/林奕賢
- 21 南臺科技大學-王梓淵/謝子毅
- 22 國立中山大學-馬紹宸/邱子祐
- 23 Bye
- 24 屏東科技大學-黃柏凱/黃凱喬
- 25 國立高雄大學-王成安/余廷威
- 26 Bye
- 27 Bye
- 28 國立嘉義大學-陳柏志/許育銓
- 29 高雄科技大學-何彥霖/曾詠墩
- 30 高雄醫學大學-許晉偉/王郡國
- 31 Bye
- 32 國立成功大學-楊致嘉/葉益亨

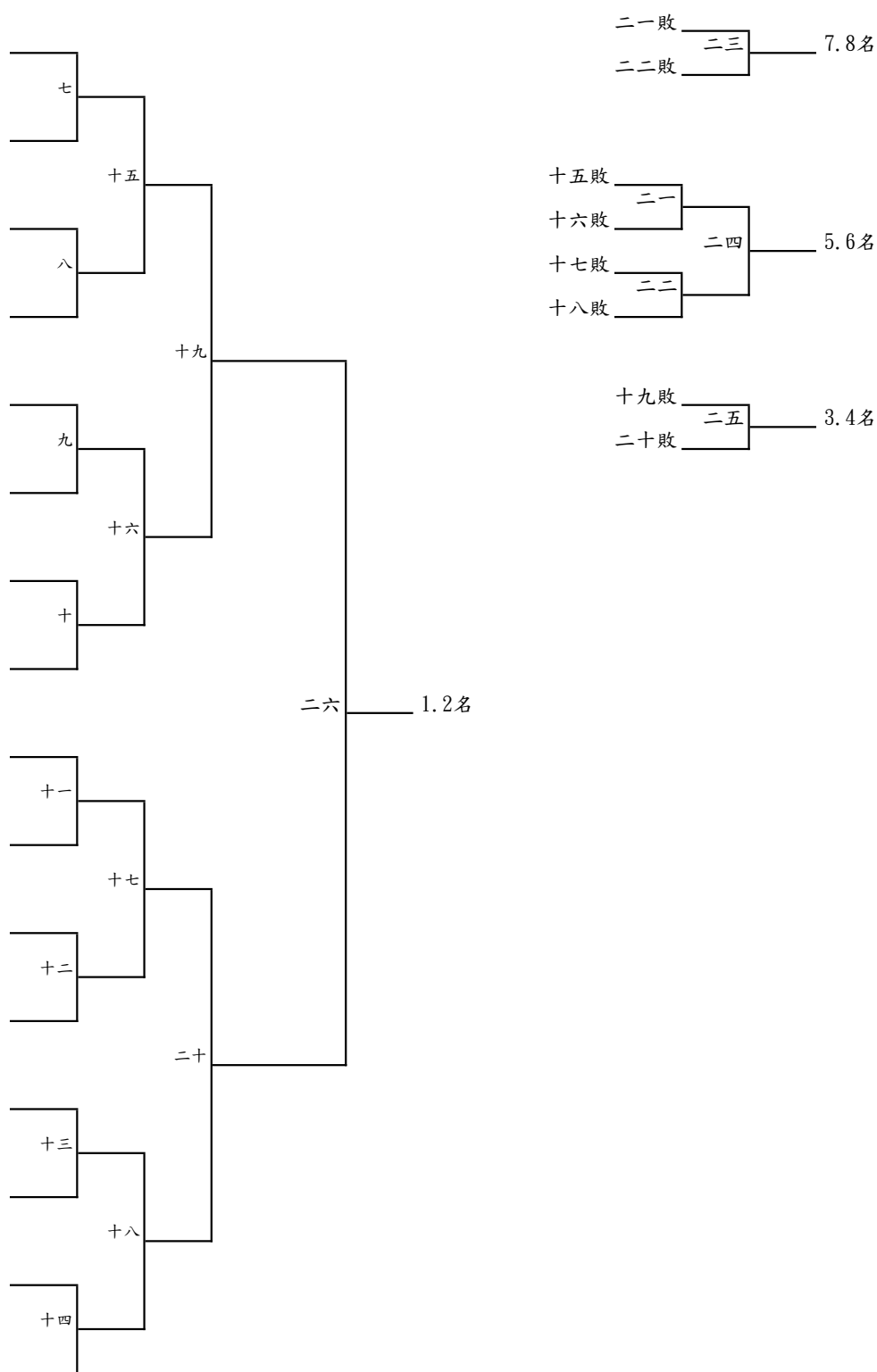



南區 一般女生組個人雙打賽

一、共21組，錄取前8名敘獎。

二、錄取前4名參加112年全大運會內賽。

- 1 台南應用科技大學-方翊/謝慧眉
- 2 Bye
- 3 國立成功大學-呂侑臻/鄭芊郁
- 4 高雄醫學大學-陳芷芳/彭惠寧
- 5 嘉南藥理大學-張琬清/羅巧臻
- 6 Bye
- 7 Bye
- 8 國立成功大學-何映嫻/林沛瑄
- 9 國立臺南大學-曾芷芸/周禹彤
- 10 Bye
- 11 國立屏東科技大學-梁玉/林姿吟
- 12 國立中正大學-蔡欣玟/趙梓青
- 13 文藻外語大學-張善涵/林曉僇
- 14 嘉南藥理大學-林宣廷/季沛儒
- 15 Bye
- 16 國立屏東科技大學-吳靜柔/吳旻瑩
- 17 國立臺南大學-張珉瑄/楊宜穎
- 18 Bye
- 19 國立高雄科技大學-廖君英/林映瑄
- 20 國立中山大學-陳孟涵/黃睦恩
- 21 國立中山大學-謝宜蓁/傅瑠依
- 22 Bye
- 23 Bye
- 24 國立中正大學-廖筠心/蔡舒亭
- 25 高雄醫學大學-郭芸瑄/李奕潔
- 26 Bye
- 27 Bye
- 28 文藻外語大學-林榆恩/陳葦慈
- 29 國立高雄科技大學-陳芊霖/金好恒
- 30 台南應用科技大學-林亮昀/郭思辰
- 31 Bye
- 32 義守大學-鍾昀恩/沈鈺真

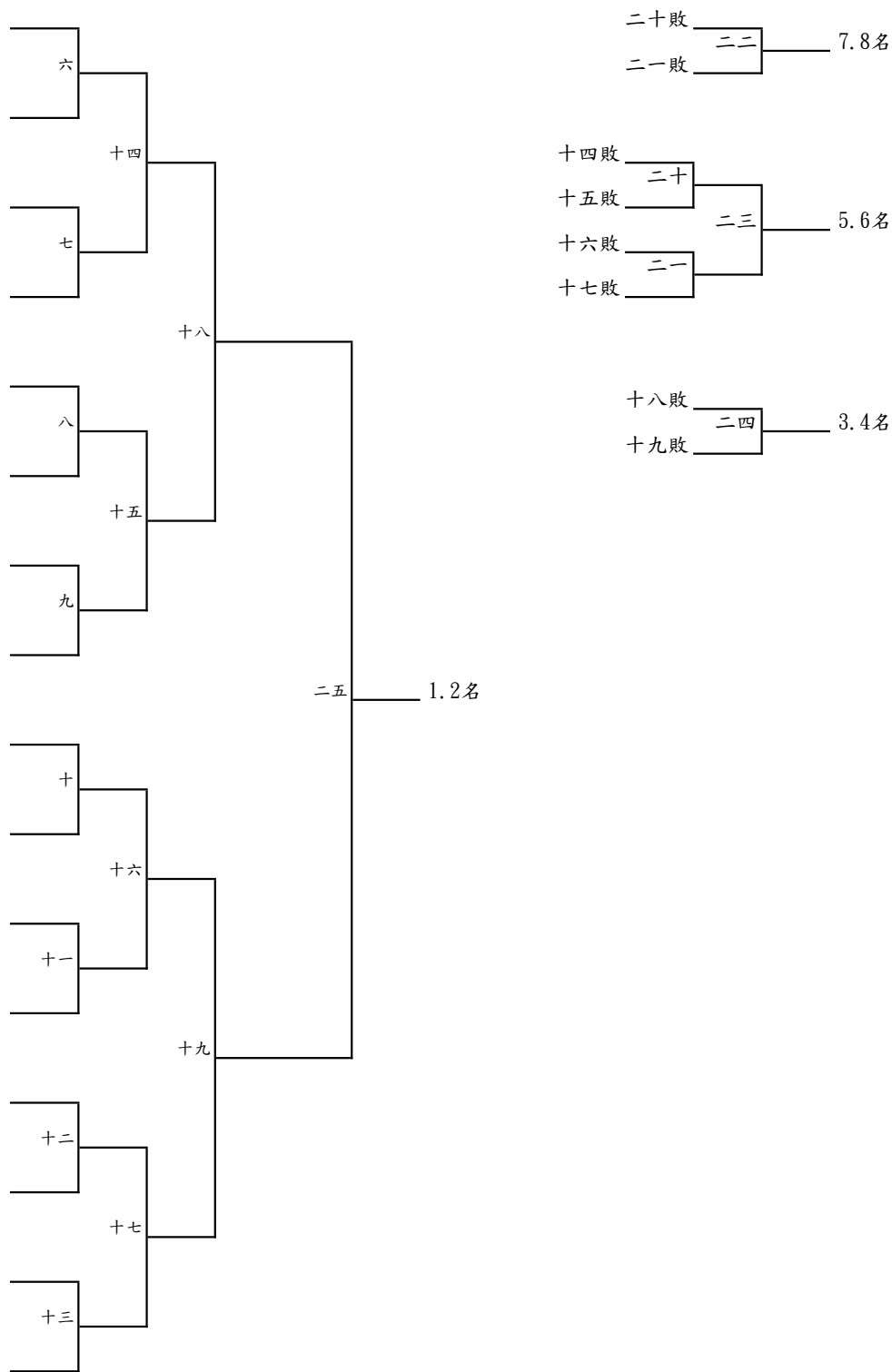

南區 一般組個人混合雙打賽

一、共22組，錄取前8名敘獎。

二、錄取前4名參加112年全大運會內賽。

