

中華民國大專校院 111 學年度
籃球運動聯賽秩序冊



中華民國大專院校體育總會 12 月編印

中華民國大專校院 111 學年度籃球運動聯賽 秩序冊目錄

補助暨指導單位、主辦單位、顧問.....	1
規劃委員會、技術委員會、審判委員會、各區負責人.....	2
裁判委員會、教育組.....	3
大會幹事部.....	4
大會各級區裁判員名單.....	5~7
競賽規程.....	8~23
各級區參賽球隊（簡稱）.....	24~26
各校參賽隊職員人數一覽表.....	27~31
公開男生組第二級比賽分組表.....	32~37
公開女生組第二級比賽分組表.....	38~41
一般男生組北一區比賽分組表.....	42~43
一般男生組北二區比賽分組表.....	44~45
一般男生組第二區比賽分組表.....	46~47
一般男生組第三區比賽分組表.....	48~49
一般男生組第四區比賽分組表.....	50~51
一般男生組第五區比賽分組表.....	52~53
一般男生組全國總決賽比賽分組表.....	54~55
一般女生組北一區比賽分組表.....	56~57
一般女生組北二區比賽分組表.....	58
一般女生組第二區比賽分組表.....	59
一般女生組第三區比賽分組表.....	59~60
一般女生組第四區比賽分組表.....	60
一般女生組第五區比賽分組表.....	61~62
一般女生組全國總決賽比賽分組表.....	63~64
公開男生組第一級賽程表.....	65~70
公開男生組第二級北一區賽程表.....	71~72
公開男生組第二級北二區賽程表.....	73
公開男生組第二級第二區賽程表.....	74

中華民國大專校院 111 學年度籃球運動聯賽 秩序冊目錄

公開男生組第二級第三區賽程表	75
公開男生組第二級第四區賽程表	76~77
公開男生組第二級第五區賽程表	78
一般男生組北一區賽程表	79~80
一般男生組北二區賽程表	81~82
一般男生組第二區賽程表	83~84
一般男生組第三區賽程表	85~87
一般男生組第四區賽程表	88
一般男生組第五區賽程表	89~91
公開女生組第一級賽程表	92~96
公開女生組第二級賽程表	97~100
一般女生組北一區賽程表	101~102
一般女生組北二區賽程表	103~104
一般女生組第二區賽程表	105
一般女生組第三區賽程表	106~107
一般女生組第四區賽程表	108
一般女生組第五區賽程表	109~110
公開男生組第一級參賽球隊職隊員名單	111~114
公開男生組第二級第一區參賽球隊職隊員名單	115~119
公開男生組第二級第二區參賽球隊職隊員名單	120~121
公開男生組第二級第三區參賽球隊職隊員名單	122~123
公開男生組第二級第四區參賽球隊職隊員名單	124~127
公開男生組第二級第五區參賽球隊職隊員名單	128~129
一般男生組第一區參賽球隊職隊員名單	130~139
一般男生組第二區參賽球隊職隊員名單	140~143

中華民國大專校院 111 學年度籃球運動聯賽 秩序冊目錄

一般男生組第三區參賽球隊職隊員名單	144~148
一般男生組第四區參賽球隊職隊員名單	149~151
一般男生組第五區參賽球隊職隊員名單	152~156
公開女生組第一級參賽球隊職隊員名單	157~159
公開女生組第二級參賽球隊職隊員名單	160~166
一般女生組第一區參賽球隊職隊員名單	167~173
一般女生組第二區參賽球隊職隊員名單	174~175
一般女生組第三區參賽球隊職隊員名單	176~178
一般女生組第四區參賽球隊職隊員名單	179~180
一般女生組第五區參賽球隊職隊員名單	181~184
110 學年度各級組比賽名次表	185~186
91 至 109 學年度各級(全國)決賽 比賽主場學校.....	187~188
比賽場地及記錄台設備檢查清單	189
記錄台核對球員名單流程	190
111 學年度各項參賽數據統計	191

中華民國大專校院 111 學年度籃球運動聯賽

主辦單位

教育部

部長 潘文忠

體育署

代理署長 林騰蛟

承辦單位

中華民國大專院校體育總會

會長 王淑音

副會長 曾慶裕 黃泰源 王鶴森

秘書長 余清芳

顧問

林秀卿、劉榮聰、王文正、董益吾、葉秭翎、許光庶、丁翠苓、
連玉輝、林獻龍、林瑞興、黃智能、張敬堂、陳克舟、李詩賓、
羅國倫、陳嘉康、宋孟遠、黃國光、李文志、林惟鐘、盧正崇、
林國斌、宋一夫、蔡豐任、吳忠芳、陳寶源、羅旭壯、唐吉民、
王建臺、鄧正忠、張維嶽、黃賢哲、簡桂彬、鄧碧珍、陳國華、
詹建人、田政文、陳一進、黃瑞榮、倪雅華、金敏玲、林顯丞、

中華民國大專校院 111 學年度籃球運動聯賽

籃球聯賽顧問：曾副會長 慶裕

規劃委員會

召集人：何建德

委員：文大培、何正峰、孫朝、高俊傑、陳慕聰、陳子威、張錕盛
張競業、曾銀助、葉秭翎、郭虹廷、詹德基、鄧碧珍、黃任閔
蔡義川、劉丞勳、魏香明（依姓氏筆劃排列）

技術委員會

召集人：陳慕聰

委員：王仁堂、王文顯、王聲筆、江正輝、吳應威、李劍如、孫朝
徐慶輝、郭正煜、陳膺成、陳嘉康、曾銀助、詹益城、黃奕齊
黃任閔、張玉治、張呂岳、鄭智仁、蔡一鳴、蔡義川、潘慧雯
劉恩普、魏添旺（依姓氏筆劃排列）

審判委員會

召集人：王仁堂

副召集人：曾銀助

委員：李雲翔、汪茂鈞、林秀卿、東方介德、張錕盛、張玉治
葉秭翎、詹德基、魏香明（依姓氏筆劃排列）

各區負責人

第一區負責人：張玉治

第二區負責人：鄭智仁

第三區負責人：陳嘉康

第四區負責人：潘慧雯

第五區負責人：陳膺成

裁判負責人：王文顯

裁判負責人：詹益城

裁判負責人：吳應威

裁判負責人：蔡義川

裁判負責人：蔡義川

中華民國大專校院 111 學年度籃球運動聯賽

裁判委員會

召集人：蔡義川
委員：王文顯、黃任閔、江正輝、吳應威、張呂岳、詹益城
黃奕齊、蔡義川、魏添旺（依姓氏筆劃排列）

教育組

召集人：劉恩普
委員：黃任閔、孫朝、陳嘉康、曾銀助、張呂岳、張玉治、
鄭智仁、蔡義川、潘慧雯（依姓氏筆劃排列）

場地評選委員會

委員：文大培、何建德、宋旭藍、東方介德、陳慕聰、黃奕齊、
葉秭翎、蘇宇燕、鄧碧珍（依姓氏筆劃排列）

中華民國大專校院 111 學年度籃球運動聯賽

大會幹事部

秘書長：余清芳

副秘書長：何建德、王建峻、詹淑月

執行秘書：黃嘉汝

副執行秘書：魏語庭、黃雅璟

賽務組：張志強、陳煌榮、黃正揚、李婉萍

場地組：蔡政儒、潘玲君、黃立維、葉姍妤

行政組：蘇彥銘、陳進劼

文書組：林絹絹

會計組：李開萍

出納組：楊秋梅

新聞組：徐立民

國際組：李芳蘭、王貽珍

數位媒體應用組：羅子建、歐陽少佑、溫苡晴

企劃宣傳組：馬于蓁、賈孟蓉

運動防護組：蘇柏文、陳雅琳、洪 暉、張耘齊、張乃仁

中華民國大專校院 111 學年度籃球運動聯賽裁判員名單

公開組男、女生組第一級

男生

謝文偉	何長仁	魏聖軒	林建宏	陳宏名	龐雲漢	莊智鈞	簡俊彥
黃振峰	洪永昱	黃俊仁	于容	藍偉雄	李皇慶	游智勳	林致瑩
張瑋竣	陳肇英	游府融	謝上謙	鍾政憲	王張詩淵	林勝峰	游皓平
顏士弦	詹欣澄	邱國豪	楊士賢	蔡宗廷	鍾明熹	謝皆龍	林立山
何炫緯	吳承秩	呂俊賢	楊翔燁	吳冠毅	邱玠瑋	羅丁一夫	吳柏誼
薛功駿	簡廷紘	林建閔	陳照明	林建廷	李佳隆	游睿紘	劉冠廷
黃合庸	黃永助	徐瑞宏	蘇哲煌	楊宗民	王立昌	何聰緯	黃崇孝
陳建霖	黃柏維	黃昱銘	蔡孟學	黃少伯	張峻僑	沈峻生	羅國興
羅國銑	林晉德	許智翔	楊文邦	林原佃	陳柏佑	張智展	賴建豪
賴享聰	古松立	李忠寶	陳威臻	劉哲維	林明毅	陳志宏	王秋澄
陳官毅	林琮雲	吳芳善	陳勁翔	陳新	宋明律	劉乃維	王文忠
劉奕廷	林智勳	歐陽正德	陳朝宏	戴達烜	李天仁	許夏展	徐偉凱
侯淳仁	王裕和	陳正霖	劉士嘉	周正寅	張嘉能	王聰敏	彭士軒
陳偉鵬	王明煌	林柏州	歐陽喻弦	邱志憲	陳俊名	郭俊宏	葉俊宏

女生

叢秀卉	林欣蓉	黃貞瑜	蘇宇燕	黃筠煊	謝淑妃	連婉珍	許貴婷
賴幸佩	李婉萍	邱昱瑄	詹雅娟	黃筱涵	陳秋諭	周亭汝	蘇秋碧
陳明鈴	陳慧娟	林育如	卓漢薇	詹洵凌	陳宛渝	洪菽憶	張競嫻
范瓚予	林育萱	孔德蕙	朱彥妮	王心彤	葉妍希	楊淑清	簡貝伊
楊舒婷	李思誼	許藍云	陳美螢	陳霈慈			

公開組第二級、一般組第一區

王韋翔	王英全	朱家鴻	沈志龍	林建宏	李佳隆	李承澤	李曜宇
李庭豪	林建廷	林柏均	林培凱	林建閔	林祐廷	邱俊翔	林顥烜
游睿紘	陳志宏	吳柏誼	吳念祖	柯凱升	許峰銘	許智鈞	徐貴樟
陳柏廷	張俊堯	黃祈鈞	黃乾樺	黃窩威	黃世富	崔嘉哲	郭韋辰
張語軒	薛功駿	曾冠嘉	潘尚鋒	蔡尚勇	鄭人豪	張允恆	張晏誠
簡廷紘	劉冠廷	廖禹誠	楊長恩	楊以安	魏浚罡	蕭文泰	石宜蘋
朱蕙蘭	卓漢薇	卓郁雯	邱昱瑄	周亭汝	吳柔瑾	林謙菱	許靜怡
許珍瑤	陶子安	黃奕甯	陳俞璇	陳昱穎	陳婷婷	馮立欣	鄭詩璇
鄭宇容	饒桓毓						

中華民國大專校院 111 學年度籃球運動聯賽裁判員名單

公開組第二級第二區及一般組第二區

陳淇昇	陳勁翔	李政樺	賴冬婷	徐孟陽	游雅淳	張士豪	林君兆
蔡欣蓓	謝月華	蔡世群	饒桓毓	徐賢忠	鄧金源	簡煒倫	陳裕學
詹立均	林冠榮	邱信灶	童聖傑	林立山	高百俊	林柏州	林祐廷
陳政瑜	周明語	李健銘	駱主平	顏士弦	陳姿汶	許文峰	蔡郡哲
賴志逢	蕭捷文	邱國豪	蔡承恩	楊家安	錢明福	劉曜熏	張育翔
蘇琮堯	張育智	謝瑩蓉	吳柏誼	詹涓凌	方品浩	洪子勛	林謙菱
黃窩威	王世鼎	林勝峰	阮郁勻	蔡汶修	李益鈞	葉權億	

公開組第二級第三區及一般組第三區

王威翰	陳獻文	鍾宇軒	廖建山	蕭合甫	劉子群	黃揚融	魏仁興
李思誼	張鈞睿	孫建民	何育敏	蕭柏良	段俊祺	楊舒婷	劉鎧誠
張軒楷	林園策	陳仕弦	黃裕程	李軒豪	呂杰恩	陳霈慈	陳建郡
徐忠緯	吳綺芳	吳宗羲	李元堯	羅俊麟	許文馨	陳政良	黃俊銘
周 棋	劉建良	王 程	鍾 瑋	劉元勛	陳瑛倫	蔡汶修	呂國暘
張瑋舟	李炯毅	洪嘉偉	利竹建	洪嘉建	鄒雨潔	宋奕承	羅濟悅
徐慈澤	黃泳森	陳億昇	陳伸展	何英瑋	邵朝林	王嘉銘	楊警維
黃棋梭	黃士軒						

公開組第二級第四區及一般組第四區

黃合庸	吳培榮	陳朝宏	劉士嘉	王秋澄	王裕和	王明煌	李天仁
彭士軒	侯淳仁	林柏州	陳柏佑	王心彤	陳偉鵬	許藍云	許夏展
郭激諺	陳怡真	劉子群	李泓毅	潘英輝	林憲麒	陳建郡	陳霈慈
蔡銘凱	潘曉音	張鈞睿	吳柏辰	胡瑞麟	宋馨妤	許志龍	許育嘉
廖文元	李晉緯	許博淞	廖建明	劉冠纓	黃惠雯	徐淙育	葉俊宏

中華民國大專校院 111 學年度籃球運動聯賽裁判員名單
公開組第二級第五區及一般組第五區

宋明律	劉乃維	楊淑清	周正寅	王聰敏	高大維	王文忠	戴達烜
藍偉仁	陳官毅	林琮雲	陳正霖	林智勳	歐陽正德	葉妍希	陳俊名
蕭智馨	吳芳善	陳勁翔	陳美螢	范瓚予	簡貝伊	張嘉能	徐偉凱
歐陽喻弦	許志鴻	蕭智勇	朱彥妮	曾冠嘉	陳新	劉奕廷	邱志憲
高銘志	陳致佑	姚馨貽	吳俊毅	洪梓銓	陳偉軒	郭俊宏	陳勇兆
鮑威南	鄭念展	吳明峰	王智彥	黃戎彥	黃子唐	王重盛	徐慈澤
洪煥超	林俊傑	謝榕陞	劉建良	林志勇	呂宴姍	鄭少白	陳羿仲
邱建彰	陳建名	徐英哲	薛傳馨	陳重佺	張鈞凱	陳羿帆	薛乃真
蘇韋綸	宋儒擘	陳歆絮	李睿益	張翔			

中華民國大專校院 111 學年度籃球運動聯賽競賽規程

- 第一條 依據：教育部體育署臺教體署學(三)字第 1110031046 號函核備辦理。
- 第二條 宗旨：為推展大專校院籃球運動，促進校際運動交流及發掘培養優秀籃球選手，提升籃球運動技術水準，特舉辦本比賽。
- 第三條 組織：
- 一、主辦單位：教育部
 - 二、承辦單位：中華民國大專院校體育總會
 - 三、共同主辦單位：臺北市政府體育局
 - 四、協辦單位：全國各大專校院
 - 五、贊助單位：(略)
- 第四條 職隊員註冊及報名：
- 一、起訖日期：
 - 公開組：即日起至 111 年 10 月 14 日(星期五)下午 5 時整截止。
 - 一般組：即日起至 111 年 10 月 21 日(星期五)下午 5 時整截止。
 - 二、手續：
 - (一)採網路線上報名，參賽單位於上述期間輸入所屬學校帳號、密碼，即可進入系統開始進行球隊註冊及職隊員報名。
 - (二)完成後請列印職隊員清冊加蓋校印或體育行政主管單位戳章後，連同運動員保證書(附件二)、個人資料使用授權同意書(如附件三)及報名費匯票，以掛號郵寄中華民國大專院校體育總會(以下簡稱大專體總)企宣組，始完成職隊員註冊及報名手續，一經報名完成後，則不得更換名單。
 - (三)球員報名資格請依據本規程第八條規定辦理，如未依表格填寫清楚，視同未完成報名程序。
 - (四)每隊可報名職員人數至多 8 人，含領隊 1 人、總教練 1 人、教練至多 3 人(總教練、教練係指具有籃球教練證照者)、體能指導員 1 人、運動防護員 1 人、管理 1 人。
*上述教練證照係指中華民國籃球協會、大專體總核發 C 級(含)以上之籃球教練證照。
 - (五)每隊可報名隊員人數 18 人(含隊長)。
 - (六)球員不可兼任球隊職員。
 - 三、費用：每隊繳交競賽活動費新臺幣參仟元整。
 - (一)支票或郵局匯票抬頭：中華民國大專院校體育總會
 - (二)匯款帳號：0540-717-155224
戶名：中華民國大專院校體育總會
銀行名稱：合作金庫臺北分行(銀行匯款代號 0060545)
 - (三)請擇一方式繳費後將支票、郵局匯票或轉帳收據寄回大專體總企宣組收。
 - 四、大專體總地址：10489 台北市中山區朱崙街 20 號 13 樓。
☎電話：(02)2771-0300 分機 35 或 47 傳真：(02)2771-0305
- 第五條 比賽日期：自 111 年 11 月 1 日(星期二)起至 112 年 6 月 30 日(星期五)止。
- 第六條 比賽地點：
- 一、場地安排：
 - (一)公開一級：大專體總於賽前調查有意承辦學校，由場地評估委員實地勘查後，開會核定各階段比賽場地，評估委員聘任辦法另訂之。
 - (二)公開二級及一般組：
 1. 如有電視轉播，比賽場地得配合轉播單位會勘後決定之。

2. 兩校（含）以上爭取比賽場地時，需先經出席會議之代表共同協商，協商不成改採投票制，如仍未產生結果，得以抽籤方式決定之。惟出席領隊會議之代表須為球隊領隊或教練。
3. 如遇無比賽場地時，由大專體總或分區負責人協調安排至適當地，其參賽隊伍不得異議。
4. 全國總決賽之承辦學校，請預留參賽球隊賽前練習之場地時間。另公開組比賽，以前 1 天開放比賽場地供參賽球隊練習為原則。

第七條 參賽單位：

- 一、凡大專體總會會員學校均得組隊報名參加。
- 二、會員學校得報名公開男生組、公開女生組、一般男生組、一般女生組，各組以參賽 1 隊為限。（新合併學校在三年內得以原校區名義報名參賽）。
【註】依據民國 110 年 8 月 12 日大專體總第九屆第五次技術與管理委員會會議建議修正並陳報理監事會議同意。

第八條 參賽資格：

- 一、參賽球員以各校 111 學年度第一、二學期均正式註冊之在學之學生（教育部頒布之正式學制者，選讀生、先修生、補習生、空中補校、僑生專修班及各種短期訓練班學生不得參加）。軍、警校院以正期生及專科部學生為限，空中大學之球員須為 111 學年度正式註冊選課者始得參賽，每人限報名 1 組（隊）。（需檢附參賽球員第一、二學期註冊繳費證明及選課單影本）
- 二、身體狀況：身體健康及性別，由參加各校自行指定醫院檢查及生理性別認定，可以參加劇烈運動者，並由運動員於運動員保證書（附件一）中具結，始能報名參加。
- 三、自 109 學年起，凡報名國內外任何職業聯盟之籃球隊、中華民國籃球協會所屬 SBL 或 WSBL 球團之任何比賽者，不得報名大專校院籃球聯賽（以下簡稱 UBA）。
- 四、曾報名參加下列賽事之球員，不得報名 UBA：
 - （一）中國全國男子籃球聯賽（National Basketball League，以下簡稱 NBL）
 - （二）其他經規劃委員會認定之職業性質比賽。
- 五、球員已報名 UBA，又報名本條第三款及第四款賽事，取消該員所屬球隊已賽成績。
- 六、球隊於非 UBA 賽季期間，得以單一學校名義組隊方式報名參加本條第三款及第四款賽事（球員不可跨校報名），惟須函報大專體總同意後始得辦理。
- 七、報名公開組之參賽球員，參賽年齡限定為民國 87 年 9 月 1 日（含）以後出生者。
- 八、具有下列情形之一者（含境外生）應參加公開組：
 - （一）曾具體育運動相關系所學籍之學生。
 - （二）依中等以上學校運動成績優良學生升學輔導辦法規定入學大專校院及專科學校五年制（以下簡稱五專）之學生；含甄審、甄試、單獨招生、轉學（插班）考試加分等（經轉學插班考試者，如原參賽組別為一般組或乙組者，不在此限）。
 - （三）入學管道採計運動專長術科檢定或術科測驗（非基本體能）或運動成績之學生。
 - （四）曾為中華民國籃球協會主辦社會甲組球員（2008 年前）或非籃球項目之職業運動員。
 - （五）就讀高級中等以上學校時期入選各競賽種類之國家（地區）代表隊運動員，唯身心障礙比賽之國家（地區）代表隊，不涉本條第八款第一至四目者，得參加一般組。
 - （六）就讀高級中等以上學校時期參加國際運動總會、國際單項運動總會舉辦之錦標賽、認可之國際比賽，或列有國際單項運動總會之國際排名。
 - （七）就讀高級中等以上學校時期獲得全國運動會、全國中等學校運動會、全國中等學校運動聯賽最優級組或教育部升學輔導指定盃賽最優級組前八名運動員。

註：一、上述第五目之國家（地區）係依據國際奧林匹克委員會（英文：International Olympic Committee, IOC），所註冊之國家（地區）為規範。

二、*境外生係指正式修讀學位之外國學生、僑生（含港澳）、正式修讀學位之陸生。

九、體育運動相關系所之資格認定，請參考附件一。

十、參賽球隊如就本條所訂參賽資格認定具疑慮，請函報大專體總，將送交規劃委員會認定之。

第九條 比賽分組及限制：

一、公開男生組：

（一）公開男生組第一級：

1. 限參加 110 學年度大專校院籃球運動聯賽，獲公開組第一級第 1 名至第 12 名之球隊。
2. 限參加 110 學年度大專校院籃球運動聯賽，獲公開組第二級第 1 名至第 4 名之球隊。

（二）公開男生組第二級：招收運動績優生或一般組自願升級之球隊。

二、一般男生組：未具公開組參賽資格之球隊。

三、公開女生組：

（一）公開女生組第一級：

1. 限參加 110 學年度大專校院籃球運動聯賽，獲公開組第一級第 1 名至第 10 名之球隊。
2. 限參加 110 學年度大專校院籃球運動聯賽，獲公開組第二級第 1 名、第 2 名球隊。

（二）公開女生組第二級：招收運動績優生或一般組自願升級之球隊。

四、一般女生組：未具公開組參賽資格之球隊。

第十條 比賽制度：

一、公開男生組第一級比賽制度採預賽 16 隊單循環，複賽 8 隊單循環，決賽 4 隊單淘汰交叉名位決賽：

（一）預賽：共 16 隊，採單循環比賽，取前 8 名之球隊晉級複賽。未晉級之球隊，預賽成績即列為決賽成績。

（二）複賽：計 8 隊，採單循環比賽，預賽成績不計，取前 4 名之球隊晉級決賽。未晉級之球隊，複賽成績即列為決賽成績。

（三）決賽：計 4 隊，採單淘汰交叉名位決賽，比賽方式如下圖所示。

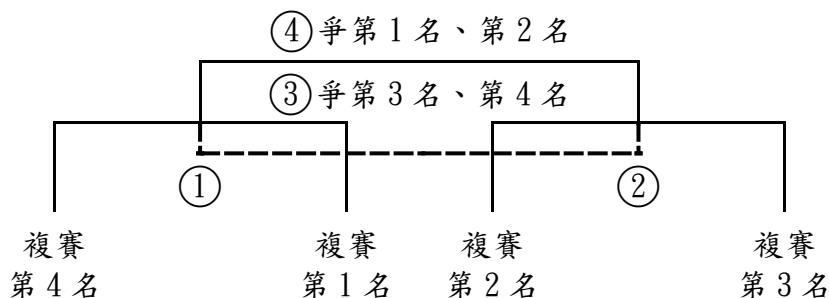

二、公開女生組第一級比賽制度採預賽 12 隊單循環，複賽 6 隊單循環，決賽 4 隊單淘汰交叉名位決賽：

- (一) 預賽：共 12 隊，採單循環比賽，取前 6 名之球隊晉級複賽。未晉級之球隊，預賽成績即列為決賽成績。
- (二) 複賽：計 6 隊，採單循環比賽，預賽成績不計，取前 4 名之球隊晉級決賽。未晉級之球隊，複賽成績即列為決賽成績。
- (三) 決賽：計 4 隊，採單淘汰交叉名位決賽，比賽方式如下圖所示。



三、公開男生組第二級比賽制度採預賽、複賽、決賽：

- (一) 預賽：採分區單循環比賽，全國分為六區，其中第一區分為北一區、北二區，各區參賽隊數以 8 隊為原則，若超過 8 隊時，採分組循環；不足 4 隊，由大專體總協調安排球隊至鄰近區域跨區參賽。

1. 分區原則：

- (1) 第一區(北一區、北二區以抽籤方式決定之)：臺北市、新北市、基隆市、宜蘭縣、花蓮縣、金門縣。
- (2) 第二區：桃園市、新竹市、新竹縣、苗栗縣。
- (3) 第三區：臺中市、南投縣、彰化縣。
- (4) 第四區：雲林縣、嘉義市、嘉義縣、臺南市。
- (5) 第五區：高雄市、屏東縣、臺東縣、澎湖縣。

2. 晉級複賽之錄取隊數計算方式：比例隊數+增額隊數

- (1) 比例隊數：各區晉級隊數按本學年報名參賽公開二級男生組之全國總隊數，後依各分區報名隊數之比例取晉級複賽隊數，合計約 24 隊。
- (2) 增額隊數：另按 110 學年度公開組第一級第 13 名至第 16 名及公開組第二級第 5 名之球隊(須 111 學年度完成報名)分佈區域增額錄取 8 隊。
- (3) 共計約 32 隊參加複賽。

(二) 複賽：

- 1. 約 32 隊，分為甲、乙、丙、丁 4 組，按預賽各組成績排序編配，並由預賽各組冠軍抽代號籤依序排入。
- 2. 預賽各組前 4 名之球隊列為種子隊依序排定，如各組有未達 4 隊晉級複賽時，由其他晉級複賽球隊以抽籤方式排定之。
- 3. 複賽採分組單循環比賽，預賽成績保留。
- 4. 複賽各組取前 4 名之球隊晉級 16 強決賽。
- 5. 分組方式：

甲組	G1	H4	I3	J2	K1	L4	25	32	33
乙組	G2	H1	I4	J3	K2	L3	26	31	33
丙組	G3	H2	I1	J4	K3	L2	27	30	33
丁組	G4	H3	I2	J1	K4	L1	28	29	33

- (三) 決賽：計 16 隊，採單淘汰交叉名位決賽，排定方式按各組複賽名次抽籤決定。

1. 抽籤方式:複賽各組第 1 名抽冠 1 至冠 4 號籤,複賽各組第 2 名抽亞 1 至亞 4 號籤,複賽各組第 3 名抽季 1 至季 4 號籤,複賽各組第 4 名抽殿 1 至殿 4 號籤抽籤。
2. 名次排定方式:
 - (1) 16 強決賽,第一輪負者併列第 9 名。
 - (2) 第二輪負者併列第 5 名。
 - (3) 第三輪為前四名排名賽制,獲勝者爭第 1、2 名,輸者爭 3、4 名。
 - (4) 分組方式:

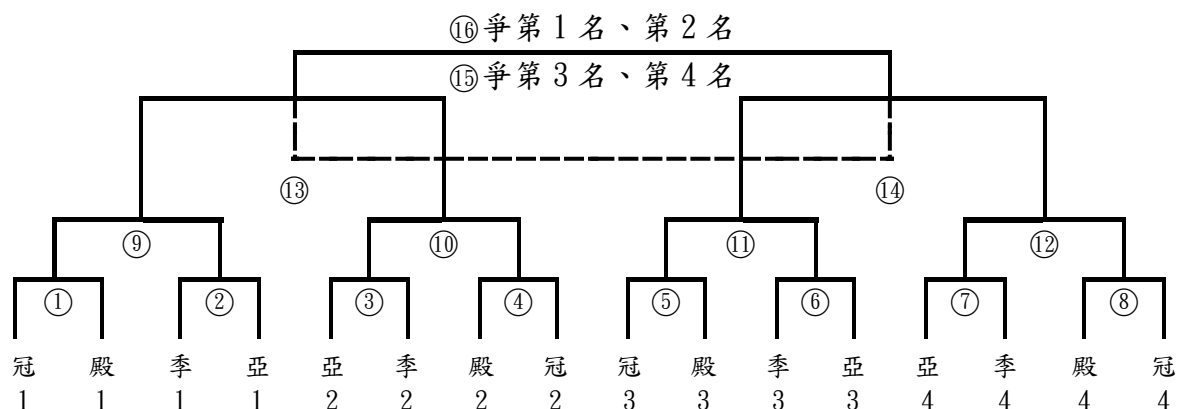

四、公開女生組第二級比賽制度採預賽、複賽、決賽:

(一) 預賽:

1. 採全國不分區,分 4 組單循環比賽。
2. 報名隊數 24 隊(含)以下時,各組取前 4 名晉級複賽。
3. 報名隊數 25 隊(含)以上時,各組取前 5 名晉級複賽。
4. 抽籤方式:
 - (1) 110 學年度第一級第 11 名、第 12 名及第二級第 3 名、第 4 名之球隊設為種子,依序排列。
 - (2) 110 學年第二級第 5 名之球隊計 4 隊,以抽籤方式排定 5 至 8,其餘參賽球隊以抽籤方式排定分組。
5. 分組方式:

A 組	1	8	9	16	17	24	25
B 組	2	7	10	15	18	23	26
C 組	3	6	11	14	19	22	27
D 組	4	5	12	13	20	21	28

※1~4 依序為 110 學年度公開組第一級第 11 名、第 12 名及 110 學年度公開組第二級第 3 名至第 4 名之球隊,5~8 由 110 學年度公開組第二級併列第 5 名之球隊,以抽籤方式排定。

(二) 複賽—報名隊數 24 隊(含)以下:

1. 計 16 隊,依預賽成績排入,分為甲、乙 2 組。
2. 各組採單循環比賽,預賽成績保留,複賽各組取前 4 名晉級決賽。
3. 分組方式:

甲組	A1	A4	D1	D4	B2	B3	C2	C3
乙組	A2	A3	D2	D3	B1	B4	C1	C4

(三) 複賽—報名隊數 25 隊(含)以上:

1. 計 20 隊，依預賽成績排入分為甲、乙、丙、丁 4 組。
2. 各組採單循環比賽，預賽成績保留，各組取前 2 名晉級決賽。
3. 分組方式：

甲組	A1	D2	C3	B4	A5
乙組	B1	A2	D3	C4	B5
丙組	C1	B2	A3	D4	C5
丁組	D1	C2	B3	A4	D5

(四) 決賽—報名隊數 24 隊(含)以下：

1. 計 8 隊，採單淘汰交叉名位決賽，分組方式按複賽成績排定之。
2. 第一輪負者併列第 5 名。
3. 第二輪為前 4 名排名賽制，獲勝者爭第 1、2 名，輸者爭 3、4 名。
4. 分組方式：

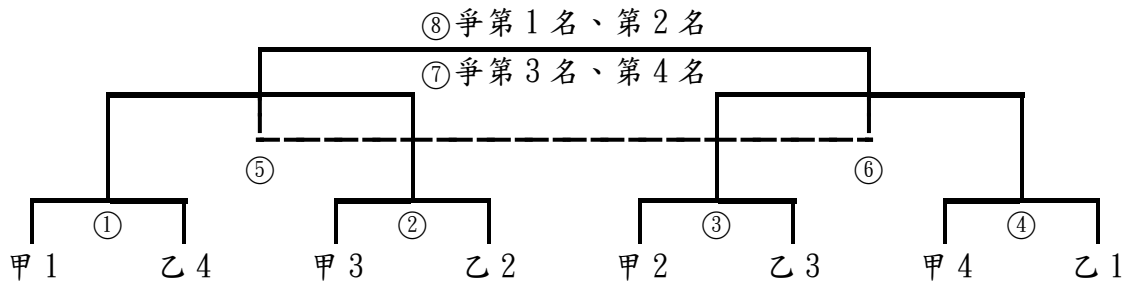

(五) 決賽—報名隊數 25 隊(含)以上：

1. 計 8 隊，採單淘汰交叉名位決賽，分組方式按複賽成績排定之。
2. 第一輪負者併列第 5 名。
3. 第二輪為前 4 名排名賽制，獲勝者爭第 1、2 名，輸者爭 3、4 名。
4. 分組方式：

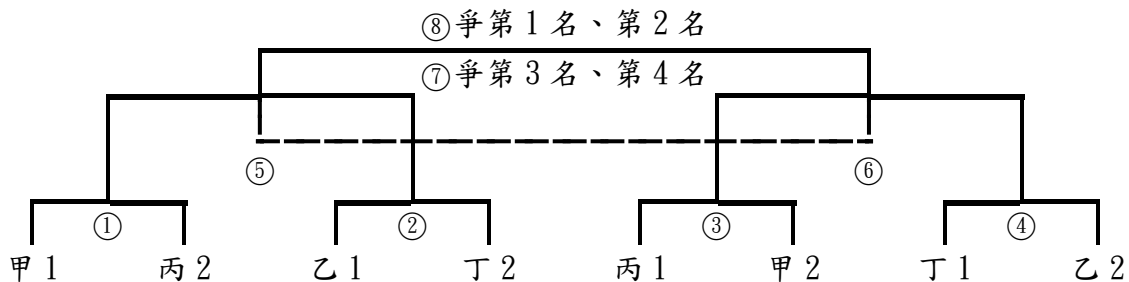

五、一般男、女生組比賽制度採預賽、分區排名賽、決賽：

(一) 預賽：採分區循環賽，全國分為六區，其中第一區分為北一區、北二區。

1. 分區原則：
 - (1) 第一區(北一區、北二區以抽籤方式決定之)：臺北市、新北市、基隆市、宜蘭縣、花蓮縣、金門縣。
 - (2) 第二區：桃園市、新竹市、新竹縣、苗栗縣。
 - (3) 第三區：臺中市、南投縣、彰化縣。
 - (4) 第四區：雲林縣、嘉義市、嘉義縣、臺南市。
 - (5) 第五區：高雄市、屏東縣、臺東縣、澎湖縣。
2. 各區參賽球隊隊數未達 3 (含) 隊，得併區舉行比賽。
3. 各區參賽球隊隊數在 7 (含) 隊以下時，採單循環決賽。

4. 各區參賽球隊為 8 隊以上時（含 8 隊），採預賽分組單循環比賽，預賽取各組優勝球隊晉級分區排名賽。

(二) 地區排名賽：採單淘汰交叉名位排名賽。

1. 晉級全國決賽之錄取隊數計算方式：比例隊數+增額隊數

(1) 比例隊數：各區晉級隊數按本學年報名參賽一般組之總隊數（男生組總隊數或是女生組總隊數），後依各分區報名隊數之比例取晉級決賽隊數，合計 16 隊。

(2) 增額隊數：另按 110 學年度一般組前 5 名（計 8 隊，須 111 學年度完成報名）之分佈區域增額錄取 8 隊。

(3) 共計約 24 隊參加全國決賽。

(三) 決賽：採單淘汰交叉名位排名賽。

1. 抽籤方式：

(1) 以 111 學年度分區冠軍之球隊設為種子，以抽籤方式排定種子籤。

(2) 7 號至 12 號籤由 111 學年度分區亞軍之球隊以抽籤方式排定。

(3) 13 號至 24 號籤由其餘晉級之球隊以抽籤方式排定。

2. 名次排定方式：

(1) 全國總決賽採單淘汰賽，第一輪負者不計名次，第二輪負者併列第 9 名，第三輪負者併列第 5 名。

(2) 第四輪為前 4 名排名賽制，獲勝者爭第 1、2 名，輸者爭 3、4 名。

(3) 分組方式：

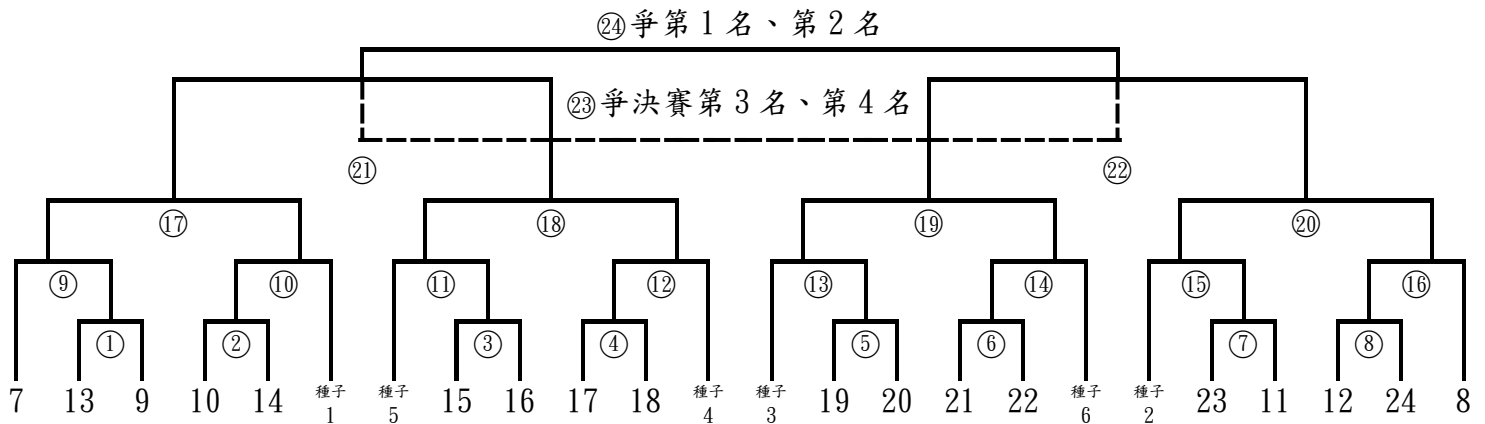

第十一條 比賽規則：採用中華民國籃球協會最新公告之國際籃球規則及規則解釋。

第十二條 循環賽計分與名次判定：

一、各級組完成全部賽程依中華民國籃球協會最新公告之國際籃球規則及規則解釋規定辦理。

二、如因疫情影響本學年度之賽程，依據以下原則：

(一) 因疫情無法完成本學年度相關賽程，則不進行名次判定及升降級。

(二) 相關名次判定若有疑義送交審判委員會審議。

第十三條 比賽用球：

一、男生組：SPALDING TF-1000Legacy 新一代 ZK 合成皮#7（型號：SPA76963）比賽用球。

二、女生組：SPALDING TF-1000Legacy 新一代 ZK 合成皮#6（型號：SPA76964）比賽用球。

第十四條 領隊會議：（另行文通知。）

第十五條 一般規定：

一、球衣規定：報名時必須填妥球衣背號且 2 套球衣號碼需相同，經報名完成後不得再更換球衣號碼。

- 二、每場比賽開賽前，教練應由 18 名註冊報名球員中，登錄 12 名球員出賽。
- 三、球隊應將出賽球員之球員證件主動提交至記錄台，由紀錄台人員核對秩序冊與出賽球員證件及登錄名單是否一致，未繳交證件者一律不准登錄，如有爭議再由裁判員查驗。
- 四、大會規定之具有下列證件之一者：
 - (一) 學生證(需含該學期註冊章)。
 - (二) 大會報名系統依據報名名單產生之在學證明表(需含學校教務處章或註冊組章)。
 - (三) 學校開立該學期之在學證明(紙本)及含相片之第二證件(學生證、身分證、健保卡、駕照或護照等)。

*以上證件可擇一提供，務必提供正本文件(紙本)，影印或非紙本文件視同無效。
- 五、球隊席區置放 16 張椅子，未經登錄之職隊員，不得列坐於球隊席區及站立於球隊席區。
- 六、賽後 20 分鐘內球隊應主動領回球員證件，並當場核對，當場若無領回，紀錄台不負保管之責。
- 七、比賽計時、記錄之工作，由承辦單位或協辦單位安排之。
- 八、本聯賽各級球隊比賽(決賽)結束後，即由主辦單位舉行頒獎。
- 九、協辦學校，應維護參賽球隊職隊員及裁判員、臨場委員、記錄台工作人員之安全。
- 十、為維護球賽品質及球員安全，球隊出賽須有經註冊報名之球隊職員至少 1 人到場，才可進行比賽，若超過表定時間 15 分鐘仍未到場，裁判沒收該場比賽，比數為 20:0，積分 0 分計算，該隊如有剩餘賽程，得繼續參賽。
- 十一、教練臨場指揮調度時，不得使用擴音設備。

第十六條 參賽補助：

- 一、補助款限支用於球隊參賽所需營養費及交通費用。
- 二、預賽、複賽、決賽：除花蓮、臺東、澎湖、金門另訂外，同一區比賽，主、客隊皆不予補助。跨區比賽，客隊每場補助額度如下：
 - (一) 第一區↔第二區：1,500 元
 - (二) 第一區↔第三區：2,500 元
 - (三) 第一區↔第四區：3,000 元
 - (四) 第一區↔第五區：3,500 元
 - (五) 第二區↔第三區：1,500 元
 - (六) 第二區↔第四區：2,500 元
 - (七) 第二區↔第五區：3,000 元
 - (八) 第三區↔第四區：1,500 元
 - (九) 第三區↔第五區：2,500 元
 - (十) 第四區↔第五區：1,500 元
- 三、花蓮至臺北比賽，適用第一區至第三區補助額度，即客隊每場補助 2,500 元。
- 四、臺東至高雄比賽，適用第三區至第五區補助額度，即客隊每場補助 2,500 元。
- 五、澎湖、金門至各地比賽，適用最高補助額度，即客隊每場補助 3,500 元。

第十七條 獎勵：

- 一、男、女生組各級前 8 名球隊頒贈獎盃 1 座。
- 二、公開男生組第二級各區前 4 名晉級複賽之球隊另頒分區團隊獎狀。
- 三、一般組各分區排名賽按下列方式錄取優勝隊數頒贈團隊獎狀：
 - (一) 3 隊以下，錄取 1 名。
 - (二) 4 隊及 5 隊，錄取 2 名。
 - (三) 6 隊及 7 隊，錄取 3 名。
 - (四) 8 隊及 9 隊，錄取 4 名。
 - (五) 10 隊及 11 隊，錄取 5 名。
 - (六) 12 隊及 13 隊，錄取 6 名。

(七) 14 隊及 15 隊，錄取 7 名。

(八) 16 隊以上，錄取 8 名。

四、男、女生組各級前 3 名球隊之職隊員頒贈獎狀 1 紙。

第十八條 優秀教練遴選原則：

一、公開男生組第一級決賽前 16 名與公開女生組第一級決賽前 12 名參賽球隊教練，頒贈教育部獎狀 1 紙。

二、公開男、女生組第二級決賽前 5 名球隊教練，頒贈教育部獎狀 1 紙。

三、一般男、女生組全國總決賽前 5 名球隊教練，頒贈教育部獎狀 1 紙。

四、公開男生組第二級決賽併列第 9 名之球隊教練，頒贈大專體總獎狀 1 紙。

五、一般男、女生組全國總決賽併列第 9 名之球隊教練，頒贈大專體總獎狀 1 紙。

註：上述優秀教練提報員額，每隊以 1 人為限，如未註明，即以總教練為當然人選。

第十九條 抗議：

一、如球隊因下列原因致使其權益受損，可提出抗議：

(一) 對方球隊球員資格。

(二) 計分、計時或投籃計時器的操作錯誤，且裁判並未更正。

(三) 沒收比賽、取消比賽、延後比賽、不再繼續比賽或未開始比賽之決定。

(四) 違反適用資格規定。

二、抗議程序：

(一) 該隊隊長應於該場比賽結束後 15 分鐘內通知主裁判，就球賽結果提出口頭異議之訴，並於比賽記錄表「抗議球隊隊長簽名欄」簽名。

(二) 球隊應在該場比賽結束後 30 分鐘內，填寫大專籃球運動聯賽事項抗議書（附件四）以書面遞交抗議理由。

(三) 每一抗議應繳交抗議費用新臺幣伍仟元整，向該場技術委員、分區負責人、該場裁判員或賽務組提出，抗議成立時，費用退還，抗議不成立時，費用由大會沒入作為聯賽業務推廣費用。

(四) 未依規定時間內提出者（含口頭、書面抗議及費用繳交），一律不予受理。

三、球員資格問題：

(一) 賽務組得就被抗議之球員資格進行查核，若事證確鑿，即依據競賽規程及相關規定辦理。

(二) 若抗議方及被抗議方有任一方不服賽務組查核結果，可在收到通知後 24 小時之內以書面向大會提出覆議並繳交覆議費用新臺幣伍仟元整。由大會召開審判委員會。覆議成立時，覆議費用退還，覆議不成立時，覆議費用由大會沒入作為聯賽業務推廣費用。

四、競賽問題：

(一) 技術委員會得就競賽抗議案件審議，若有違反競賽規程者依競賽規程處理。

(二) 技術委員會得依其必要及地區性成立技術委員會比賽紛爭事件緊急處理小組受理抗議事件。

(三) 若抗議方及被抗議方有任一方不服技術委員會之審議結果，可在收到通知後 24 小時內以書面向大會提出覆議並繳交覆議費用新臺幣伍仟元整。由大會召開審判委員會。覆議成立時，覆議費用退還，覆議不成立時，覆議費用由大會沒入作為聯賽業務推廣費用。

五、所有抗議案件以審判委員會之判決為終決。

第廿條 罰則：

一、球員資格部分：

- (一) 球隊如有未經註冊或不符合規定之球員出賽，經抗議成立後，即取消該隊繼續比賽之權利，已賽成績不計，該名球員立即停止參加比賽（含公開組及一般組），並與該場執行教練於次年停止參加本項比賽1年（含轉學）。
- (二) 球隊如有已註冊而未經登錄之球員出賽時，一經發現即登錄該隊教練技術犯規一次，並取消該球員該場繼續比賽之權利。
- (三) 球員如冒名頂替或有身分不符事實的證明發生時，其法律責任應由該學校所屬主管負責。

二、比賽部分：

- (一) 凡比賽中被判處奪權犯規之球員或教練，於次場禁賽1場（不限年度累積）。
- (二) 比賽中有球員發生嚴重違反運動道德之情事，經裁判員判決毆人或互毆確定後，該球員立即禁賽，並取消參加本學年度比賽之權利。
- (三) 比賽中如發生球隊集體（同隊二人【含】以上）鬥毆事件，取消該隊繼續比賽權利及已賽成績不計，註冊18名球員與總教練於次年停止參加本項比賽1年（含轉學）。
- (四) 比賽中、賽後如有球員或球隊相關人員對大會工作人員（裁判員、臨場委員、記錄台工作人員及球隊職隊員）有語言暴力、肢體侵犯或影響賽會進行，有具體證者，由分區負責人向聯賽賽務組報告，由技術委員會審議。判決確定者立即取消該員繼續比賽權利，並予以禁賽1年。
- (五) 拒絕比賽被判棄權之球隊，除取消往後各項賽程，其已賽之成績不予計算，亦不列入名次；已賽場次之比賽補助則予取消，並於次年停止該隊參加本項比賽1年。
- (六) 教練指導球員不得發生言語或肢體不當管教行為，違反此規定者，除立即禁賽外，並於次年停止參加本項比賽1年。
- (七) 依本規程第十九條第一項款第一目規定，在比賽結束後提出球員資格申訴之案件，經查驗資格身分不符者，除取消該單位所獲之成績（名次），並繳回所領之補助金、獎勵金、獎盃、獎狀等。
- (八) 違反上述情事且情節重大者，將直接提交審判委員會並報請有關單位議處，且續衍生之法律問題由該校自行負責。

三、球衣部分

- (一) 球隊最少必須準備比賽球衣兩套，一套白色、一套深色，且球衣前後及球褲應為同一底色，不符合規定者，該場裁判沒收比賽。
- (二) 球衣上需有中文或英文校名，且字體不可小於球衣任何廣告字體，不符合規定者，該場裁判員沒收該場比賽，比數為20：0，積分0分計算，該隊如有剩餘賽程，得繼續參賽。
- (三) 比賽球衣應有與球衣顏色對比的平面實體號碼。號碼應清晰易見，且背部的號碼至少應高20公分；前面的號碼至少應高10公分；號碼的筆畫至少應寬2公分，同隊球員不得穿著號碼相同的球衣，任何廣告或標誌應距離球衣號碼至少5公分，不符上述規定者，裁判員得以口頭告誡並限期改善，否則取消該隊參賽補助款及獎勵金。
- (四) 配合電視轉播，公開組第一級比賽球衣背面應加繡中文姓名；報名後並不得更改球衣號碼，違反上述規定時，裁判應判教練技術犯規一次。
- (五) 禁止穿著迷彩樣式之球衣比賽，違者該場裁判沒收比賽。
- (六) 球隊或球員未依規定穿錯球衣（顏色）時，裁判員有權要求不得上場比賽。
- (七) 球員得穿著運動束衣（無袖背心型款式）及緊身長束褲下場比賽。
 - 1. 運動束衣（無袖背心型款式）之任何部分不得外露於比賽球衣。
 - 2. 運動束褲外露部分同一球隊顏色須一致。

3. 比賽之前，裁判員有權要求球員更換不符合規定之服裝。

4. 未聽從裁判員規勸仍違反上述規定者，不得上場出賽。

四、球隊席區：

(一) 未經註冊之隊職員，列坐於球隊席區及站立於球隊席區後面者，裁判員應命球隊立即改善，未改善者裁判應判教練技術犯規，仍未改善者沒收該場比賽。

(二) 球隊出賽「應」有經註冊報名之球隊職員至少 1 人到場，「始得」進行比賽，超過表定時間 15 分鐘仍未到場者，裁判得沒收該場比賽。

(三) 教練臨場指揮調度時，使用擴音設備者，經裁判規勸仍違反規定者，裁判得收比賽。

(四) 上述有關沒收比賽之罰則為：比數為 20:0，積分 0 分計算，該隊如有剩餘賽程，得繼續參賽。

第廿一條 附則：

一、比賽賽程以不影響學生課業為原則（如夜間、週末、週日等假期），由承辦單位協調協辦學校排定，有關轉播之相關規定由承辦單位另訂之。

二、主客場比賽，主場球隊著白色球衣，坐記錄台面向球場左側球員席；客場球隊著深色球衣，坐記錄台面向球場右側球員席。集中比賽時，賽程表中隊名在前的球隊著白色球衣；隊名在後者著深色球衣。

三、如遇特殊情形，無法按照既定賽程如期比賽時，須事先徵得所屬分區負責人及大會賽務組、裁判組同意後，始得另行擇期比賽。

四、各場比賽進行時如遇特殊情形，比賽與否由裁判員會同臨場委員（或分區負責人）裁定，並向大專體總報告。

五、學校比賽場地遴選優先順序：

(一) 室內木質地板球場，設有電子記分計時顯示器、廿四秒計時器、籃板設有 LED 示燈、冷氣空調設備、球員更衣室、觀眾席。

(二) 室內木質地板球場，設有電子記分計時顯示器、廿四秒計時器、冷氣空調設備、球員更衣室、觀眾席。

(三) 室內 PU 地板球場，設有電子記分計時顯示器、廿四秒計時器、籃板設有 LED 顯示燈、冷氣空調設備、球員更衣室、觀眾席。

(四) 室內 PU 地板球場，設有電子記分計時顯示器、廿四秒計時器、冷氣空調設備、球員更衣室、觀眾席。

(五) 室內木質地板球場，無電子計時器設備。

(六) 室內 PU 地板球場，無電子計時器設備。

(七) 室外球場。

六、有關賽事防疫之相關規定，除依中央主管機關衛生福利部疾病管制署公布之最新規定辦理外，參加人員並應依相關防疫計畫規定辦理。

七、本活動「性侵害、性騷擾或性霸凌事件」通報窗口負責人及電話：

負責人：黃嘉汝

連絡電話：02-27710300 分機 35

電子信箱：ctusf81@mail.ctusf.org.tw

第廿二條 保險：

一、球隊職隊員比賽期間，請參賽單位自行投保，因未辦理保險而衍生之相關問題由參賽學校自行負責。

二、大會為本賽事投保公共意外責任保險，相關承保範圍及理賠事項請參照本會公告官網之保單條款。

第廿三條 個資法與肖像使用說明：

- 一、 本會基於辦理本聯賽所需，將依據個資法等相關法令規定，在本聯賽目的範圍內蒐集之參賽學校所提供之個人姓名、行動電話、生日、身分證字號、地址、性別特徵（身高、體重等）、國籍、電話、電子郵件、緊急聯絡人及其地址、電話等個人資料，上述個人資料之蒐集、處理及利用，將僅限本會及其業務往來機構之業務需要使用，並遵守個資法之規定。
- 二、 本會有權將此項比賽之錄影、相片、個人成績攻守數據及成績於世界各地播放、展出、登錄於相關網站與刊物上，參賽者並應同意肖像與成績，用於相關之宣傳與播放活動上。

第廿四條 運動禁藥管制：參賽運動員有接受運動禁藥檢測之義務，其程序及規範依運動禁藥管制相關辦法辦理，如拒絕接受檢測或經檢測證實違規用藥者，撤銷其參賽成績及所得之獎勵。

第廿五條 本競賽規程經報請教育部體育署核備後實施，修正時亦同。

編號	單位（學系）名稱	編號	單位（學系）名稱
1	國立臺灣師範大學體育學系（含碩士班）、 運動競技學系（含碩士班）	10	國立彰化師範大學運動學系（含碩士班）
2	國立臺北教育大學體育學系（含碩士班）	11	國立臺南大學體育學系（含碩士班）
3	國立臺中教育大學體育學系（含碩士班）	12	國立高雄師範大學體育學系（含碩士班）、 運動競技與產業學士原住民專班
4	國立嘉義大學體育與健康休閒學系暨研究所	13	國立臺東大學體育學系（含碩士班）、 運動競技學士學位學程
5	國立屏東大學體育學系（含碩士班）	14	國立東華大學體育與運動科學系（含碩士班）
6	臺北市立大學-- 體育學系、陸上運動學系、 水上運動學系、球類運動學系、技擊運動學系、 競技運動訓練研究所	15	輔仁大學體育學系（含碩士班）
		16	中國文化大學體育學系（含運動教練碩士班）、 技擊運動暨國術學系
7	國立體育大學-- 陸上運動技術學系、球類運動技術學系、 技擊運動技術學系、競技與教練科學研究所	17	國立中正大學運動競技學系
8	國立臺灣體育運動大學-- 體育學系（含碩士班）、 競技運動學系（含碩士班）、技擊運動學系、 球類運動學系	18	國立高雄大學運動競技學系
9	國立清華大學運動科學系（含碩士班）	19	長榮大學運動競技學系（所）

中華民國大專校院 111 學年度籃球運動聯賽保證書

本人確實符合參加中華民國大專校院 111 學年度籃球運動聯賽運動員參賽資格，若經查證或檢舉不符資格參賽，依相關懲處規定辦理，且比賽時仍具在學之身份、身體狀況適宜參加劇烈運動競賽，特此具結保證。

參賽職隊員：（報名後報名系統自動產出名單，請列印後所有參賽之職隊員簽名並送交主管單位蓋章後連同報名表繳回，才算報名完成）

中 華 民 國 年 月 日

註：

- 一、填寫保證書時，請事先詳閱中華民國大專校院 111 學年度籃球運動聯賽參賽資格規定。
- 二、保證書各項資料必須正確詳填，如資料不全，得依規定取消資格。
- 三、保證書必須運動員親自簽名，以示負責。

中華民國大專校院 111 學年度籃球運動聯賽 參賽學校職員、運動員個人資料使用授權同意書

依據「個人資料保護法」（以下簡稱個資法），請詳細閱讀中華民國大專院校體育總會，以下簡稱（大專體總）依個資法第 8 條及第 9 條規定所為

以下「報名個人資料蒐集、處以及利用告知事項」。

一、機構名稱：中華民國大專院校體育總會（大專體總）。

二、個人資料蒐集之目的：基於辦理中華民國大專校院 111 學年度籃球運動聯賽（以下簡稱 111 學年度大專籃球聯賽）提供得標廠商相關證件製作、保險、代金發放及媒體公關行銷等事宜。

三、個人資料之蒐集方式：透過網路報名及書面審核資料而取得個人資料。

四、個人資料之類別：

111 學年度大專籃球聯賽所蒐集之個人資料分為：識別個人者（C001 註）、政府資料中之辨識者（C003）、個人描述（C011）、移民情形（C033）之居留證、學校紀錄（C051）、資格或紀錄（C052）等個人資料類別，內容包括姓名、國民身分證或居留證或護照號碼、生日、相片、影片、性別、特徵（身高、體重等）、個人成績攻守數據、教育資料、緊急聯絡人、住址、電子郵件地址、聯絡資訊等。

五、個人資料處理及利用：

(1) 個人資料利用之期間：除法令或中央事業主管單位另有規定辦理 111 學年度大專籃球聯賽成績資料、特徵（身高、體重等）、教育資料及個人成績攻守數據保存外，以上開蒐集目的完成至賽會結束一個月所需之期間為利用期間。

(2) 個人資料利用之地區：臺灣地區（包括澎湖、金門及馬祖地區）或經登記註冊報名人授權處理、利用之地區。

(3) 個人資料利用之對象：除大專體總本身外，尚包括會於完成上開蒐集目的之相關合作單位，包含教育部、教育部體育署、全國各級學校運動人才資料庫建置小組（國立中正大學- 體育運動研究發展中心及電子計算機中心）、競賽資訊系統（得標廠商）、賽事轉播（合作媒體單位）、相關證件製作之得標廠商、保險之得標廠商、各學校承辦報名業務人員或其他學術研究機構等，詳細單位名稱如有新增，將於大專體總網站公告。

(4) 個人資料利用之方式：111 學年度大專籃球聯賽提供得標廠商製作相關證件（職隊員證、運動員證等）、保險與相關資訊之發送通知；成績紀錄提供教育部規劃之全國各級學校運動人才資料庫建置小組（國立中正大學- 體育運動研究發展中心及電子計算機中心）、賽事轉播、媒體公關行銷、網站及社群、行動應用程式及相關資訊整合資料登錄。

六、登記註冊報名人如未提供真實且正確完整之個人資料，將導致影響後續比賽之權益。

七、登記註冊報名人得依個資法規定查詢或請求閱覽；請求製給複製本；請求補充或更正；請求停止蒐集、處理與利用；請求刪除。得以書面、傳真、電話等方式與大專體總聯絡，行使上述之權利。

八、大專體總得依法令規定或主管機關或司法機關依法所為之要求，將個人資料或相關資料提供予相關主管機關或司法機關。

九、除另有規定或主管機關另有要求外，若登記註冊報名人向大專體總提出停止蒐集處理、利用或請求刪除個人資料之請求，妨礙大專體總執行職務或完成上開蒐集之目的，或導致大專體總違背法令或主管機關之要求時，大專體總得繼續蒐集、處理、利用或保留個人資料。

十、登記註冊報名人拒絕大專體總蒐集個人資料，將導致無法進行登記註冊報名，進而無法參加本次賽會。

註：個人資料保護法之特定目的及個人資料之類別代號
<http://mojlaw.moj.gov.tw/LawContentDetails.aspx?id=FL010631>

本人同意授權提供個人資料於本次賽會及相關單位必要性使用，且本人個資必須採取安全妥適之保護措施，非經本人同意或法律規定外，不得揭露於第三者或散佈。

參賽學校：_____

參賽職隊員：（報名後報名系統自動產出名單，請列印後所有參賽之職隊員簽名並送交主管單位蓋章後連同報名表繳回，才算報名完成）

（加蓋學校體育室（組）/同意參賽單位戳章）

111 學年度大專籃球運動聯賽事項抗議書

學校		組別	
抗議事由		比賽地點	
抗議事實			
證件或證人			
單位領隊 或教練	(簽名)	連絡電話	年 月 日 時

附註：1. 凡未按各項規定辦理抗議者概不受理。

2. 學校領隊簽名權，可由領隊本人或教練簽名辦理。

中華民國大專校院 111 學年度籃球運動聯賽

各級參賽球隊註冊名單(簡稱)

公開女生組 第一級

清華大學	臺灣大學	臺灣師大	成功大學	臺灣科大	臺灣體大
臺北商大	文化大學	世新大學	佛光大學	美和科大	北市大學

公開女生組 第二級

中興大學	陽明交大	中央大學	高雄師大	臺北大學	屏東科大
國北教大	國立體大	臺北護大	輔仁大學	中原大學	靜宜大學
義守大學	銘傳大學	實踐大學	真理大學	嘉藥大學	樹德科大
長榮大學	中國醫大	南應科大	景文科大	東南科大	中州科大
中信學院	台北海大				

一般女生組 第一區

政治大學	臺灣師大	海洋大學	陽明交大 (陽明校區)	臺北大學	東華大學
臺北科大	宜蘭大學	臺北護大	輔仁大學	東吳大學	淡江大學
文化大學	世新大學	大同大學	慈濟大學	臺北醫大	龍華科大
佛光大學	慈濟科大	致理科大	馬偕護專	耕莘專校	北市大學
國防醫學院					

一般女生組 第二區

清華大學	國立體大	長庚大學	元智大學	開南大學	國防大學
陸軍專校					

一般女生組 第三區

彰化師大	臺中教大	臺中科大	東海大學	逢甲大學	朝陽科大
中山醫大	弘光科大	嶺東科大	亞洲大學	明道大學	僑光科大

一般女生組 第四區

成功大學	中正大學	雲林科大	南華大學	吳鳳科大	
------	------	------	------	------	--

一般女生組 第五區

中山大學	高雄師大	高雄大學	臺東大學	高餐大學	屏東大學
高雄科大	實踐大學	高醫大學	輔英科大	大仁科大	文藻大學
陸軍官校					

公開男生組 第二級第一區

臺灣大學	臺北大學	臺灣科大	國北教大	臺北商大	銘傳大學
實踐大學	真理大學	龍華科大	佛光大學	東南科大	城市科大
醒吾科大	華夏科大	黎明學院	經國學院	台北海大	

公開男生組 第二級第二區

清華大學	陽明交大	中央大學	中原大學	中華大學	明新科大
元培科大	南亞學院				

公開男生組 第二級第三區

臺中教大	臺中科大	靜宜大學	弘光科大	中臺科大	亞洲大學
------	------	------	------	------	------

公開男生組 第二級第四區

成功大學	嘉義大學	雲林科大	虎尾科大	臺南大學	南華大學
崑山科大	嘉藥大學	長榮大學	南應科大	遠東科大	中華醫大
環球科大	中信學院				

公開男生組 第二級第五區

中山大學	屏東科大	臺東大學	屏東大學	樹德科大	正修科大
大仁科大					

一般男生組 第一區

政治大學	臺灣師大	海洋大學	陽明交大(陽明校區)	臺北大學	東華大學
臺灣科大	臺北科大	宜蘭大學	國北教大	臺北護大	金門大學
臺北商大	輔仁大學	東吳大學	淡江大學	文化大學	華梵大學
真理大學	大同大學	慈濟大學	臺北醫大	龍華科大	明志科大
聖約翰科大	中國科大	景文科大	德明科大	城市科大	醒吾科大
慈濟科大	致理科大	康寧大學	亞東科大	黎明學院	馬偕醫學院
耕莘專校	北市大學	國防醫學院	警察專校		

一般男生組 第二區

清華大學	陽明交大	中央大學	聯合大學	國立體大	中原大學
長庚大學	元智大學	銘傳大學	健行科大	萬能科大	玄奘大學
開南大學	國防大學	中央警大	陸軍專校		

一般男生組 第三區

彰化師大	暨南大學	勤益科大	臺灣體大	臺中科大	東海大學
逢甲大學	靜宜大學	大葉大學	朝陽科大	中山醫大	弘光科大
中國醫大	嶺東科大	明道大學	僑光科大	中州科大	修平科大

一般男生組 第四區

成功大學	中正大學	嘉義大學	虎尾科大	臺南藝大	臺南大學
南臺科大	崑山科大	南應科大	中華醫大	中信學院	

一般男生組 第五區

高雄師大	高雄大學	屏東科大	澎湖科大	高餐大學	屏東大學
高雄科大	義守大學	實踐大學	高醫大學	樹德科大	輔英科大
正修科大	文藻大學	陸軍官校	海軍官校	空軍官校	航空學院

中華民國大專校院 111 學年度籃球運動聯賽

各校職隊員人數一覽表

編號	學校名稱	公開男生一級		公開男生二級		一般男生組		公開女生一級		公開女生二級		一般女生組		小計
		職員	選手	職員	選手	職員	選手	職員	選手	職員	選手	職員	選手	
1	國立政治大學	8	15	0	0	3	18	0	0	0	0	8	18	70
2	國立清華大學	0	0	4	13	4	18	4	12	0	0	5	15	75
3	國立臺灣大學	0	0	7	18	0	0	7	15	0	0	0	0	47
4	國立臺灣師範大學	8	18	0	0	7	18	8	15	0	0	4	12	90
5	國立成功大學	0	0	6	16	4	18	6	12	0	0	3	18	83
6	國立中興大學	5	17	0	0	0	0	0	0	5	12	0	0	39
7	國立陽明交通大學	0	0	5	12	5	12	0	0	6	9	0	0	49
8	國立中央大學	0	0	5	15	5	17	0	0	4	18	0	0	64
9	國立中山大學	0	0	5	17	0	0	0	0	0	0	4	15	41
10	國立臺灣海洋大學	0	0	0	0	7	18	0	0	0	0	4	13	42
11	國立中正大學	0	0	0	0	5	15	0	0	0	0	6	18	44
12	國立高雄師範大學	5	14	0	0	7	15	0	0	5	12	7	10	75
13	國立彰化師範大學	0	0	0	0	4	18	0	0	0	0	4	14	40
14	國立陽明交通大學 (陽明校區)	0	0	0	0	5	18	0	0	0	0	8	18	49
15	國立臺北大學	0	0	6	18	7	18	0	0	4	10	7	12	82
16	國立嘉義大學	0	0	5	18	7	15	0	0	0	0	0	0	45
17	國立高雄大學	0	0	0	0	3	18	0	0	0	0	3	17	41
18	國立東華大學	0	0	0	0	2	17	0	0	0	0	3	11	33
19	國立暨南國際大學	0	0	0	0	5	18	0	0	0	0	0	0	23
20	國立臺灣科技大學	0	0	7	16	7	18	8	14	0	0	0	0	70
21	國立雲林科技大學	0	0	6	18	0	0	0	0	0	0	6	12	42
22	國立屏東科技大學	0	0	4	17	4	18	0	0	5	18	0	0	66
23	國立臺北科技大學	0	0	0	0	7	18	0	0	0	0	6	18	49
24	國立臺灣藝術大學	8	16	0	0	0	0	0	0	0	0	0	0	24
25	國立臺東大學	0	0	5	16	0	0	0	0	0	0	5	13	39
26	國立宜蘭大學	0	0	0	0	6	15	0	0	0	0	7	18	46
27	國立聯合大學	0	0	0	0	5	10	0	0	0	0	0	0	15
28	國立虎尾科技大學	0	0	8	18	5	16	0	0	0	0	0	0	47
29	國立臺南藝術大學	0	0	0	0	4	17	0	0	0	0	0	0	21
30	國立臺南大學	0	0	5	18	5	18	0	0	0	0	0	0	46
31	國立臺北教育大學	0	0	7	18	7	13	0	0	6	11	0	0	62
32	國立臺中教育大學	0	0	5	18	0	0	0	0	0	0	3	14	40
33	國立澎湖科技大學	0	0	0	0	5	13	0	0	0	0	0	0	18

中華民國大專校院 111 學年度籃球運動聯賽

各校職隊員人數一覽表

編號	學校名稱	公開男生一級		公開男生二級		一般男生組		公開女生一級		公開女生二級		一般女生組		小計
		職員	選手	職員	選手	職員	選手	職員	選手	職員	選手	職員	選手	
34	國立勤益科技大學	0	0	0	0	6	14	0	0	0	0	0	0	20
35	國立體育大學	6	18	0	0	3	18	0	0	7	18	7	13	90
36	國立臺北護理健康大學	0	0	0	0	7	11	0	0	7	13	7	16	61
37	國立高雄餐旅大學	0	0	0	0	5	18	0	0	0	0	5	18	46
38	國立金門大學	0	0	0	0	4	15	0	0	0	0	0	0	19
39	國立臺灣體育運動大學	7	18	0	0	7	18	3	18	0	0	0	0	71
40	國立臺中科技大學	0	0	7	16	6	18	0	0	0	0	8	18	73
41	國立臺北商業大學	0	0	3	17	5	18	6	16	0	0	0	0	65
42	國立屏東大學	0	0	6	18	5	18	0	0	0	0	5	16	68
43	國立高雄科技大學	0	0	0	0	8	18	0	0	0	0	8	18	52
44	東海大學	0	0	0	0	6	18	0	0	0	0	6	18	48
45	輔仁大學	8	18	0	0	6	18	0	0	7	18	6	18	99
46	東吳大學	0	0	0	0	5	18	0	0	0	0	5	18	46
47	中原大學	0	0	7	18	5	18	0	0	6	11	0	0	65
48	淡江大學	0	0	0	0	4	18	0	0	0	0	5	16	43
49	中國文化大學	7	18	0	0	8	15	8	15	0	0	7	17	95
50	逢甲大學	0	0	0	0	4	18	0	0	0	0	4	18	44
51	靜宜大學	0	0	4	18	7	16	0	0	4	15	0	0	64
52	長庚大學	0	0	0	0	4	18	0	0	0	0	6	18	46
53	元智大學	0	0	0	0	5	18	0	0	0	0	5	11	39
54	中華大學	0	0	3	18	0	0	0	0	0	0	0	0	21
55	大葉大學	0	0	0	0	5	18	0	0	0	0	0	0	23
56	華梵大學	0	0	0	0	3	15	0	0	0	0	0	0	18
57	義守大學	8	15	0	0	8	18	0	0	8	18	0	0	75
58	世新大學	8	18	0	0	0	0	8	18	0	0	6	16	74
59	銘傳大學	0	0	5	18	2	15	0	0	8	18	0	0	66
60	實踐大學	0	0	6	18	6	14	0	0	7	15	5	13	84
61	朝陽科技大學	0	0	0	0	8	18	0	0	0	0	6	18	50
62	高雄醫學大學	0	0	0	0	7	16	0	0	0	0	7	17	47
63	南華大學	0	0	8	18	0	0	0	0	0	0	6	14	46
64	真理大學	0	0	5	14	6	18	0	0	5	17	0	0	65
65	大同大學	0	0	0	0	4	16	0	0	0	0	3	12	35
66	南臺學校財團法人南臺科技大學	0	0	0	0	3	15	0	0	0	0	0	0	18

中華民國大專校院 111 學年度籃球運動聯賽

各校職隊員人數一覽表

編號	學校名稱	公開男生一級		公開男生二級		一般男生組		公開女生一級		公開女生二級		一般女生組		小計
		職員	選手	職員	選手	職員	選手	職員	選手	職員	選手	職員	選手	
67	崑山科技大學	0	0	5	14	6	17	0	0	0	0	0	0	42
68	嘉南藥理大學	0	0	7	18	0	0	0	0	4	18	0	0	47
69	樹德科技大學	0	0	3	18	4	16	0	0	3	18	0	0	62
70	慈濟大學	0	0	0	0	5	18	0	0	0	0	4	12	39
71	臺北醫學大學	0	0	0	0	2	17	0	0	0	0	5	18	42
72	中山醫學大學	0	0	0	0	5	18	0	0	0	0	5	18	46
73	龍華科技大學	0	0	5	12	5	16	0	0	0	0	3	17	58
74	輔英科技大學	0	0	0	0	7	18	0	0	0	0	4	11	40
75	明新學校財團法人 明新科技大學	0	0	3	13	0	0	0	0	0	0	0	0	16
76	長榮大學	0	0	4	18	0	0	0	0	3	18	0	0	43
77	弘光科技大學	0	0	5	13	4	18	0	0	0	0	5	18	63
78	中國醫藥大學	0	0	0	0	4	18	0	0	3	17	0	0	42
79	健行科技大學	7	14	0	0	8	18	0	0	0	0	0	0	47
80	正修科技大學	0	0	5	11	5	18	0	0	0	0	0	0	39
81	萬能科技大學	8	18	0	0	8	17	0	0	0	0	0	0	51
82	玄奘大學	0	0	0	0	3	13	0	0	0	0	0	0	16
83	明志科技大學	0	0	0	0	3	18	0	0	0	0	0	0	21
84	大仁科技大學	0	0	5	15	0	0	0	0	0	0	5	17	42
85	聖約翰科技大學	0	0	0	0	7	14	0	0	0	0	0	0	21
86	嶺東科技大學	0	0	0	0	6	18	0	0	0	0	6	11	41
87	中國科技大學	0	0	0	0	3	17	0	0	0	0	0	0	20
88	中臺科技大學	0	0	4	14	0	0	0	0	0	0	0	0	18
89	亞洲大學	0	0	7	18	0	0	0	0	0	0	6	18	49
90	開南大學	0	0	0	0	5	18	0	0	0	0	4	13	40
91	佛光大學	0	0	5	18	0	0	6	11	0	0	6	18	64
92	台南應用科技大學	0	0	5	17	5	11	0	0	5	15	0	0	58
93	遠東科技大學	0	0	7	17	0	0	0	0	0	0	0	0	24
94	元培醫事科技大學	0	0	4	15	0	0	0	0	0	0	0	0	19
95	景文科技大學	0	0	0	0	4	18	0	0	3	16	0	0	41
96	中華醫事科技大學	0	0	7	18	7	18	0	0	0	0	0	0	50
97	東南科技大學	0	0	6	18	0	0	0	0	6	13	0	0	43
98	德明財經科技大學	0	0	0	0	3	15	0	0	0	0	0	0	18
99	明道大學	0	0	0	0	5	14	0	0	0	0	4	9	32

中華民國大專校院 111 學年度籃球運動聯賽

各校職隊員人數一覽表

編號	學校名稱	公開男生一級		公開男生二級		一般男生組		公開女生一級		公開女生二級		一般女生組		小計
		職員	選手	職員	選手	職員	選手	職員	選手	職員	選手	職員	選手	
100	僑光科技大學	7	17	0	0	7	18	0	0	0	0	6	18	73
101	美和科技大學	0	0	0	0	0	0	5	10	0	0	0	0	15
102	吳鳳學校財團法人 吳鳳科技大學	0	0	0	0	0	0	0	0	0	0	3	18	21
103	環球科技大學	0	0	6	18	0	0	0	0	0	0	0	0	24
104	中州科技大學	0	0	0	0	4	6	0	0	4	12	0	0	26
105	修平科技大學	0	0	0	0	5	13	0	0	0	0	0	0	18
106	臺北城市科技大學	0	0	4	18	4	13	0	0	0	0	0	0	39
107	醒吾科技大學	0	0	8	15	7	7	0	0	0	0	0	0	37
108	文藻外語大學	0	0	0	0	5	16	0	0	0	0	5	18	44
109	華夏科技大學	0	0	6	13	0	0	0	0	0	0	0	0	19
110	慈濟學校財團法人 慈濟科技大學	0	0	0	0	4	16	0	0	0	0	4	14	38
111	致理學校財團法人 致理科技大學	0	0	0	0	4	17	0	0	0	0	4	18	43
112	康寧學校財團法人 康寧大學	0	0	0	0	3	10	0	0	0	0	0	0	13
113	中信金融管理學院	0	0	8	18	4	18	0	0	7	11	0	0	66
114	亞東科技大學	0	0	0	0	5	18	0	0	0	0	0	0	23
115	南亞技術學院	0	0	2	18	0	0	0	0	0	0	0	0	20
116	宏國德霖科技大學	7	18	0	0	0	0	0	0	0	0	0	0	25
117	黎明技術學院	0	0	6	13	3	17	0	0	0	0	0	0	39
118	經國管理暨健康學院	0	0	5	12	0	0	0	0	0	0	0	0	17
119	馬偕醫學院	0	0	0	0	5	17	0	0	0	0	0	0	22
120	台北海洋科技大學	0	0	6	13	0	0	0	0	5	17	0	0	41
121	馬偕學校財團法人 馬偕醫護管理專科學校	0	0	0	0	0	0	0	0	0	0	6	15	21
122	耕莘健康管理專科學校	0	0	0	0	4	13	0	0	0	0	4	12	33
123	臺北市立大學	4	18	0	0	7	18	8	18	0	0	7	16	96
124	陸軍軍官學校	0	0	0	0	7	18	0	0	0	0	4	17	46
125	海軍軍官學校	0	0	0	0	1	18	0	0	0	0	0	0	19
126	空軍軍官學校	0	0	0	0	5	18	0	0	0	0	0	0	23
127	國防大學	0	0	0	0	2	18	0	0	0	0	2	18	40
128	中央警察大學	0	0	0	0	2	18	0	0	0	0	0	0	20
129	國防醫學院	0	0	0	0	5	18	0	0	0	0	4	17	44

130	空軍航空技術學院	0	0	0	0	6	18	0	0	0	0	0	0	24
131	陸軍專科學校	0	0	0	0	3	18	0	0	0	0	3	17	41
132	臺灣警察專科學校	0	0	0	0	3	18	0	0	0	0	0	0	21
	總計	111	270	282	844	516	1693	77	174	137	388	319	967	5778

公開男生一級 (16 隊)		公開女生一級 (12 隊)		公開男生二級 (52 隊)		公開女生二級 (26 隊)		一般男生級 (103 隊)		一般女生級 (62 隊)	
職員	運動員	職員	運動員	職員	運動員	職員	運動員	職員	運動員	職員	運動員
111	270	77	174	282	844	137	388	516	1693	319	967

備註：

男 生：171 隊；2807 人。

女 生：100 隊；1529 人。

合 計：271 隊；4336 人。

中華民國大專校院 111 學年度籃球運動聯賽

【公開男生組第二級第一區】比賽分組表

17 隊，採抽籤方式分北一區、北二區。

臺灣大學	臺北大學	臺灣科大	國北教大	臺北商大	銘傳大學
實踐大學	真理大學	佛光大學	東南科大	城市科大	醒吾科大
華夏科大	黎明學院	經國學院	台北海大	龍華科大	

註：增額隊數：4 隊(臺灣大學—110 籃聯公開男生組第一級第 13 名。)

(臺灣科大、醒吾科大、黎明學院—110 籃聯公開男生組第二級第 5 名。)

分組抽籤種子：1、臺灣大學—110 籃聯公開男生組第一級第 13 名。

2、臺灣科大、醒吾科大、黎明學院—110 籃聯公開男生組第二級全國決賽並列第 5 名。

3、實踐大學、銘傳大學—110 籃聯公開男生組第二級全國決賽並列第 9 名。

4、國北教大、華夏科大、臺北大學、臺北商大、經國學院晉級全國複賽球隊。

預賽分組抽籤名單：

1、臺灣大學排入 1 號籤(種子籤)。

2、臺灣科大、醒吾科大、黎明學院抽 2 號至 4 號籤。

3、實踐大學、銘傳大學抽 5 號、6 號籤。

4、國北教大、華夏科大、臺北大學、臺北商大、經國學院抽 7 號至 12 號籤。

5、真理大學、城市科大、東南科大、佛光大學、台北海大、龍華科大抽 7 號至 12 號空籤及 13 號至 18 號籤。

北一區	1 臺灣大學	4 臺灣科大	5 銘傳大學	8 臺北大學	9 華夏科大	12 臺北商大	13 真理大學	16 城市科大	17 東南科大
北二區	2 醒吾科大	3 黎明學院	6 實踐大學	7	10 經國學院	11 國北教大	14 龍華科大	15 台北海大	18 佛光大學

北一區 9 隊，預賽分 A、B 兩組單循環比賽，各組取前 4 名之球隊晉級分區排名賽，合計 8 隊

預賽成績保留至分區排名賽。預賽分組：

A 組	1 臺灣大學	8 臺北大學	9 華夏科大	16 城市科大	
B 組	4 臺灣科大	5 銘傳大學	12 臺北商大	13 真理大學	17 東南科大

($24 \times 9 \div 52 = 4 + 2 = 6$ 隊)。註：增額隊數 2 隊：臺灣大學、臺灣科大

晉級北一區分區排名賽之球隊名單：

A1	A2	A3	A4	B1	B2	B3	B4

分區排名賽，取前 6 名之球隊晉級全國複賽，成績保留至複賽。

$(24 \times 9 \div 52 = 4 + 2(\text{增額}) = 6 \text{ 隊})$

北一區晉級全國複賽之球隊名單：

分區第 1 名	分區第 2 名	分區第 3 名	分區第 4 名	分區第 5 名	分區第 6 名

北二區 8 隊，採單循環比賽，取前 6 名之球隊晉級全國複賽，預賽成績保留至複賽。

$(24 \times 8 \div 52 = 4 + 2 = 6 \text{ 隊})$ 。

北二區	2 醒吾科大	3 黎明學院	6 實踐大學	7	10 經國學院	11 國北教大	14 龍華科大	15 台北海大	18 佛光大學
-----	--------	--------	--------	---	---------	---------	---------	---------	---------

註：增額隊數 2 隊：醒吾科大、黎明學院

北二區晉級全國複賽之球隊名單：

分區第 1 名	分區第 2 名	分區第 3 名	分區第 4 名	分區第 5 名	分區第 6 名

分區排名賽，取前 6 名之球隊晉級全國複賽，成績保留至複賽。

$(24 \times 9 \div 52 = 4 + 2(\text{增額}) = 6 \text{ 隊})$ ，

北二區晉級全國複賽之球隊名單：

分區第 1 名	分區第 2 名	分區第 3 名	分區第 4 名	分區第 5 名	分區第 6 名

【公開男生組第二級第二區】比賽分組表

8 隊，採單循環比賽，取前 5 名之球隊晉級全國複賽，預賽成績保留至複賽。

$(24 \times 8 \div 52 = 4 + 1(\text{增額}) = 5 \text{ 隊})$

清華大學	陽明交大(交大校區)	中央大學	中原大學	中華大學	明新科大
元培科大	南亞學院				

註：增額隊數：1 隊（中原大學—110 籃聯公開男生組第一級第 15 名。）

第二區晉級全國複賽之球隊名單：

分區第 1 名	分區第 2 名	分區第 3 名	分區第 4 名	分區第 5 名

中華民國大專校院 111 學年度籃球運動聯賽

【公開男生組第二級第三區】比賽分組表

6 隊，採單循環比賽，取前 4 名之球隊晉級全國複賽，預賽成績保留至複賽。

($24 \times 6 \div 52 = 3 + 1$ (增額)=4 隊)。

臺中教大	臺中科大	靜宜大學	弘光科大	中臺科大	亞洲大學
------	------	------	------	------	------

註：增額隊數：1 隊(臺中科大-110 籃聯公開男生組第一級第 15 名。)

第三區晉級全國複賽之球隊名單：

分區第 1 名	分區第 2 名	分區第 3 名	分區第 4 名

【公開男生組第二級第四區】比賽分組表

14 隊，取前 6 名之球隊晉級全國複賽($24 \times 14 \div 52 = 6$ 隊)。

成功大學	嘉義大學	雲林科大	虎尾科大	臺南大學	南華大學
崑山科大	嘉藥大學	長榮大學	南應科大	遠東科大	中華醫大
環球科大	中信學院				

分組抽籤種子：1、虎尾科大、環球科大、南應科大、中華醫大-110 籃聯公開男生組第二級全國決賽並列第 9 名。

2、成功大學、中信學院、雲林科大、嘉義大學晉級全國複賽球隊。

預賽分組抽籤名單：

1、虎尾科大、環球科大、南應科大、中華醫大抽 1 號至 4 號籤。

2、成功大學、中信學院、雲林科大、嘉義大學抽 5 號至 8 號籤。

3、臺南大學、南華大學、崑山科大、嘉藥大學、長榮大學、遠東科大抽 9 號至 14 號籤

預賽分 A、B 兩組單循環比賽，各組取前 4 名之球隊晉級分區排名賽，合計 8 隊採單循環比賽，預賽成績保留至分區排名賽。

預賽分組：

A 組	1 虎尾科大	3 環球科大	5 雲林科大	7 嘉義大學	9 南華大學	11 中華醫大	13 崑山科大
B 組	2 臺南大學	4 遠東科大	6 長榮大學	8 南應科大	10 中信學院	12 嘉藥大學	14 成功大學

晉級第四區分區排名賽之球隊名單：

第 四 區	A1	A2	A3	A4	B1	B2	B3	B4
-------------	----	----	----	----	----	----	----	----

分區排名賽，取前 6 名之球隊晉級全國複賽($24 \times 14 \div 52 = 6$ 隊)，成績保留至複賽。

第四區晉級全國複賽之球隊名單：

分區第 1 名	分區第 2 名	分區第 3 名	分區第 4 名	分區第 5 名	分區第 6 名

中華民國大專校院 111 學年度籃球運動聯賽

【公開男生組第二級第五區】比賽分組表

7 隊，採單循環比賽，取前 4 名之球隊晉級全國複賽，預賽成績保留至複賽。

($24 \times 7 \div 52 = 3 + 1$ (增額)) = 4 隊)。

中山大學	屏東科大	臺東大學	屏東大學	樹德科大	正修科大
大仁科大					

註：增額隊數：1 隊（屏東大學—110 籃聯公開男生組第二級第 5 名。）

第五區晉級全國複賽之球隊名單：

分區第 1 名	分區第 2 名	分區第 3 名	分區第 4 名

【公開男生組第二級全國複賽】比賽分組表

計 31 隊，分為甲、乙、丙、丁等 4 組，按預賽各區成績排序編配，並由預賽各區冠軍球隊抽代號籤後依序排入。預賽各區前 4 名之球隊列為種子隊依序排定，其他晉級複賽之球隊再以抽籤方式排定之。複賽各組取前 4 名之球隊晉級全國決賽。

各區晉級全國複賽之球隊：

名次/組別	北一區	北二區	第二區	第三區	第四區	第五區
第一名						
第二名						
第三名						
第四名						
第五名				空白		空白
第六名			空白	空白		空白
第七名	空白	空白	空白	空白	空白	空白
第八名	空白	空白	空白	空白	空白	空白

複賽分組方式：(預賽與分區排名賽成績保留)

甲組	1	2	3	4	5	6	7	8
	G1	H4	I3	J2	K1	L4	25	32
乙組	1	2	3	4	5	6	7	8
	G2	H1	I4	J3	K2	L3	26	31
丙組	1	2	3	4	5	6	7	8
	G3	H2	I1	J4	K3	L2	27	30
丁組	1	2	3	4	5	6	7	8
	G4	H3	I2	J1	K4	L1	28	29

複賽各組晉級全國決賽之球隊：

名次/組別	甲組	乙組	丙組	丁組
第一名				
第二名				
第三名				
第四名				

中華民國大專校院 111 學年度籃球運動聯賽

【公開男生組第二級全國決賽】

複賽各組晉級全國決賽之球隊：

名次/組別	甲組	乙組	丙組	丁組
第一名				
第二名				
第三名				
第四名				

- 一、計 16 隊，採單淘汰交叉名位決賽，排定方式按各組複賽名次抽籤決定；即複賽各組第 1 名抽冠 1 至冠 4 號籤，複賽各組第 2 名抽亞 1 至亞 4 號籤，複賽各組第 3 名抽季 1 至季 4 號籤，複賽各組第 4 名抽殿 1 至殿 4 號籤抽籤。
- 二、16 強決賽，第一輪負者併列第 9 名，第二輪負者併列第 5 名。
決賽分組方式：

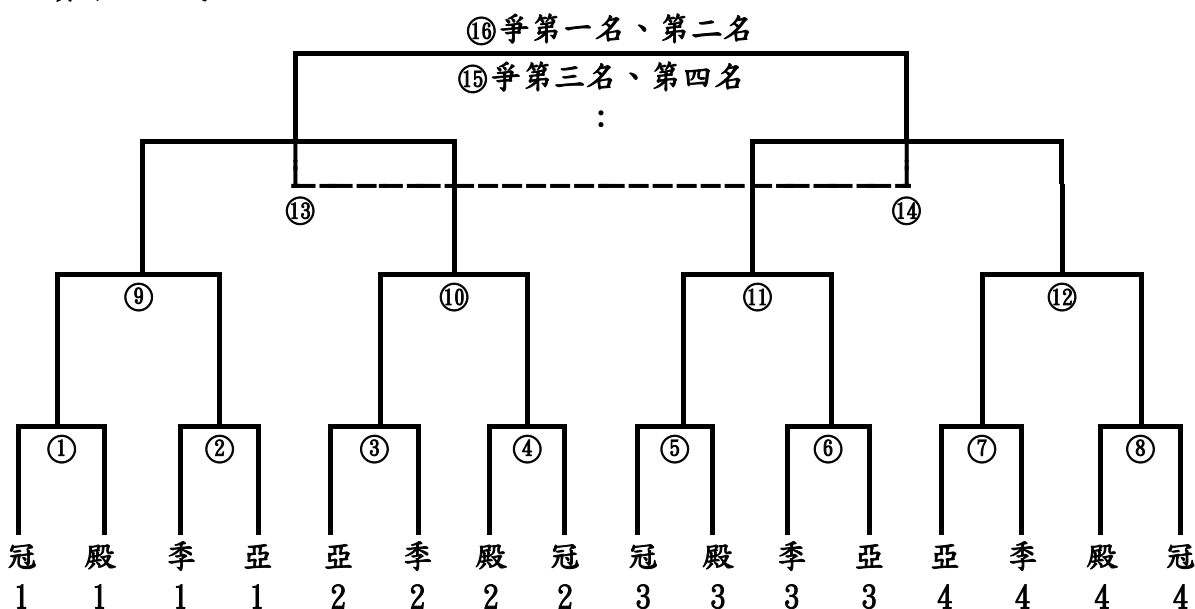

中華民國大專校院 111 學年度籃球運動聯賽 公開男生組第二級全國決賽名次表：

第 1 名：	第 2 名：	第 3 名：	第 4 名：
第 5 名：	第 5 名：	第 5 名：	第 5 名：
第 9 名：	第 9 名：	第 9 名：	第 9 名：
第 9 名：	第 9 名：	第 9 名：	第 9 名：

中華民國大專校院 111 學年度籃球運動聯賽

【公開女生組第二級】比賽分組表

中興大學	陽明交大(交大校區)	中央大學	高雄師大	臺北大學	屏東科大
國北教大	國立體大	臺北護大	輔仁大學	中原大學	靜宜大學
義守大學	銘傳大學	實踐大學	真理大學	嘉藥大學	樹德科大
長榮大學	中國醫大	南應科大	景文科大	東南科大	中州科大
中信學院	台北海大				

26 隊，採全國不分區分組。

報名隊數 25 隊(含)以上各組取前 5 名晉級複賽。110 學年度第一級第 11 名、第 12 名及第二級第 3 名、第 4 名之球隊設為種子，依序排列，第二級第 5 名之球隊計 4 隊及其餘參賽球隊以抽籤方式排定分組。

分組抽籤種子：

- 1、臺北大學、臺北護大—110 籃聯公開女生組第一級第 11 名、第 12 名。
- 2、義守大學、輔仁大學—110 籃聯公開女生組第二級全國決賽第 3 名、第 4 名。
- 3、嘉藥大學、中原大學、銘傳大學、景文科大—110 籃聯公開女生組第二級全國決賽並列第 5 名。
- 4、中興大學、國立體大、陽明交大(交大校區)、靜宜大學、東南科大、高雄師大、樹德科大、實踐大學、中央大學、國北教大—110 籃聯公開女生組第二級晉級全國複賽。

預賽分組抽籤名單：

- 1、嘉藥大學、中原大學、銘傳大學、景文科大，抽 5 號至 8 號籤。
- 2、中興大學、國立體大、陽明交大(交大校區)、靜宜大學、東南科大、高雄師大、樹德科大、實踐大學、中央大學、國北教大抽 9 號至 16 號籤及 25 號、26 號籤。
- 3、屏東科大、真理大學、中信學院、長榮大學、中國醫大、南應科大、中州科大、台北海大抽 17 號至 24 號籤。

預賽分組方式：

A 組	1 臺北大學	8 嘉藥大學	9 東南科大	16 實踐大學	17 屏東科大	24 真理大學	
B 組	2 臺北護大	7 景文科大	10 國立體大	15 國北教大	18 台北海大	23 中州科大	
C 組	3 義守大學	6 銘傳大學	11 高雄師大	14 中央大學	19 南應科大	22 中國醫大	26 陽明交大 (交大校區)
D 組	4 輔仁大學	5 中原大學	12 靜宜大學	13 中興大學	20 長榮大學	21 中信學院	25 樹德科大

預賽晉級隊伍：

A 組	A1	A2	A3	A4	A5
B 組	B1	B2	B3	B4	B5
C 組	C1	C2	C3	C4	C5
D 組	D1	D2	D3	D4	D5

(三)複賽(報名隊數 25 隊(含)以上)：計 20 隊，依預賽成績排入分為甲、乙、丙、丁 4 組，各組採單循環比賽，預賽成績保留，各組取前 2 名晉級決賽。

複賽分組方式：

甲組	A1	D2	C3	B4	A5
乙組	B1	A2	D3	C4	B5
丙組	C1	B2	A3	D4	C5
丁組	D1	C2	B3	A4	D5

中華民國大專校院 111 學年度籃球運動聯賽

【公開女生組第二級全國複賽】比賽分組表

複賽(報名隊數 25 隊(含)以上)：計 20 隊，依預賽成績排入分為甲、乙、丙、丁 4 組，各組採單循環比賽，預賽成績保留，各組取前 2 名晉級決賽。

複賽分組方式：

甲組	A1	D2	C3	B4	A5
乙組	B1	A2	D3	C4	B5
丙組	C1	B2	A3	D4	C5
丁組	D1	C2	B3	A4	D5

複賽各組晉級全國決賽之球隊名單：

組別/名次	第一名	第二名
甲組		
乙組		
丙組		
丁組		

中華民國大專校院 111 學年度籃球運動聯賽

【公開女生組第二級全國決賽】比賽分組表

複賽各組晉級全國決賽之球隊名單：

組別/名次	第一名	第二名
甲組		
乙組		
丙組		
丁組		

決賽(報名隊數 25 隊(含)以上：計 8 隊，採單淘汰交叉名位決賽，分組方式按複賽成績排定之。決賽第一輪負者併列第 5 名。

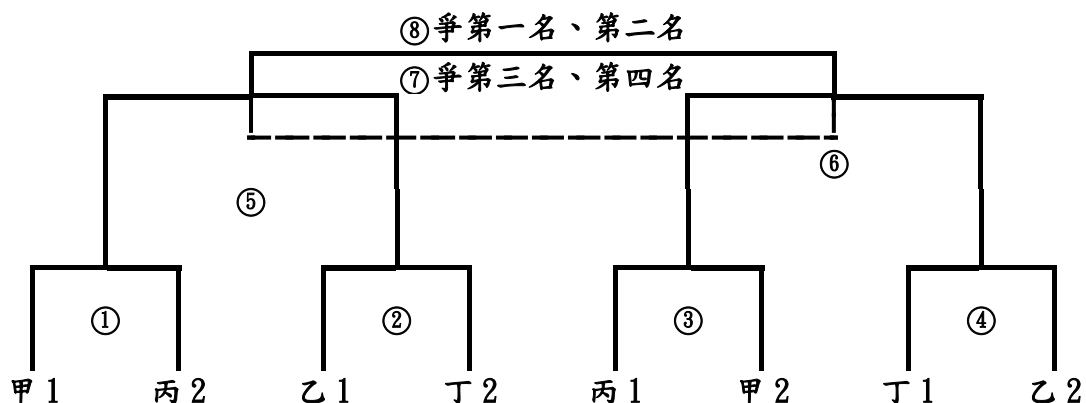

中華民國大專校院 111 學年度籃球運動聯賽 公開女生組第二級全國決賽名次表

第 1 名： 第 2 名： 第 3 名： 第 4 名：
第 5 名： 第 5 名： 第 5 名： 第 5 名：

中華民國大專校院 111 學年度籃球運動聯賽

一般男生組第一區比賽分組表

參賽學校

政治大學	臺灣師大	海洋大學	陽明交大(陽明校區)	臺北大學	東華大學
臺灣科大	臺北科大	宜蘭大學	國北教大	臺北護大	金門大學
臺北商大	輔仁大學	東吳大學	淡江大學	文化大學	華梵大學
真理大學	大同大學	慈濟大學	臺北醫大	龍華科大	明志科大
聖約翰科大	中國科大	景文科大	德明科大	城市科大	醒吾科大
慈濟科大	致理科大	康寧大學	亞東科大	黎明學院	馬偕醫學院
耕莘專校	北市大學	國防醫學院	警察專校		

分區、分組抽籤表：

北一	A 組	1 海洋大學	16 明志科大	17 臺灣科大	32 大同大學	33 國北教大
	B 組	4 龍華科大	15 醒吾科大	18 國防醫學院	31 政治大學	34 馬偕醫學院
	C 組	5 臺北大學	14 東華大學	19 慈濟大學	30 金門大學	35 臺北護大
	D 組	8 東吳大學	13 宜蘭大學	20 文化大學	29 華梵大學	36 輔仁大學
北二	A 組	7 北市大學	12 警察專校	21 臺北商大	28 德明科大	37 慈濟科大
	B 組	6 亞東科大	11 真理大學	22 城市科大	27 景文科大	38 黎明學院
	C 組	3 聖約翰科大	10 臺灣師大	23 康寧大學	26 致理科大	39 耕莘專校
	D 組	2 臺北科大	9 淡江大學	24 中國科大	25 陽明交大	40 臺北醫大

分組抽籤種子：

- 1、海洋大學、臺北科大—110 籃聯一般男生組全國總決賽第 1 名、第 5 名。
- 2、亞東科大、龍華科大、聖約翰科大—110 籃聯一般男生組全國總決賽並列第 9 名。
- 3、臺北大學、醒吾科大、東吳大學、北市大學晉級全國總決賽。
- 4、真理大學、明志科大、淡江大學、宜蘭大學—110 籃聯一般男生組北一區晉級分區排名賽。
- 5、臺灣師大、警察專校、東華大學—110 籃聯一般男生組北二區晉級分區排名賽。

預賽分組抽籤名單：

- 1、海洋大學排入 1 號籤(種子籤)，臺北科大排入 2 號籤(種子籤)。
- 2、亞東科大、龍華科大、聖約翰科大抽 3 號至 6 號籤。
- 3、臺北大學、醒吾科大、東吳大學、北市大學抽 3 至 6 號剩餘籤、7 號 8 號籤及其他號碼籤(1 籤)，抽到其他號碼籤學校併入下一輪抽籤學校。
- 4、其他號碼籤學校(1 校)、真理大學、明志科大、淡江大學、宜蘭大學、臺灣師大、警察專校、東華大學抽 9 號至 16 號籤。
- 5、政治大學、陽明交大(陽明校區)、臺灣科大、國北教大、臺北護大、金門大學、臺北商大、輔仁大學、文化大學、華梵大學、大同大學、慈濟大學、臺北醫大、中國科大、景文科大、德明科大、城市科大、慈濟科大、致理科大、康寧大學、黎明學院、馬偕醫學院、國防醫學院、耕莘專校抽 17 號至 40 號籤。

中華民國大專校院 111 學年度籃球運動聯賽

【一般男生組北一區】比賽分組表

20 隊，分區排名賽前 8 名頒贈團隊獎狀，取 4 隊參加全國總決賽

($16 \times 20 \div 103 = 3 + 1 = 4$ 隊)註：增額隊數：1 隊(海洋大學)

預賽分 4 組，各組採單循環比賽，預賽各組取前 4 名之球隊晉級分區排名賽。

預賽分組：

北 一	A 組	1 海洋大學	16 明志科大	17 臺灣科大	32 大同大學	33 國北教大
	B 組	4 龍華科大	15 醒吾科大	18 國防醫學院	31 政治大學	34 馬偕醫學院
	C 組	5 臺北大學	14 東華大學	19 慈濟大學	30 金門大學	35 臺北護大
	D 組	8 東吳大學	13 宜蘭大學	20 文化大學	29 華梵大學	36 輔仁大學

預賽各組晉級分區排名賽之球隊：

組別/名次	第一名	第二名	第三名	第四名
A 組				
B 組				
C 組				
D 組				

分區排名賽：共 16 隊，採單淘汰比賽方式，按預賽各組成績，以抽籤方式排入位置。
分組格式：

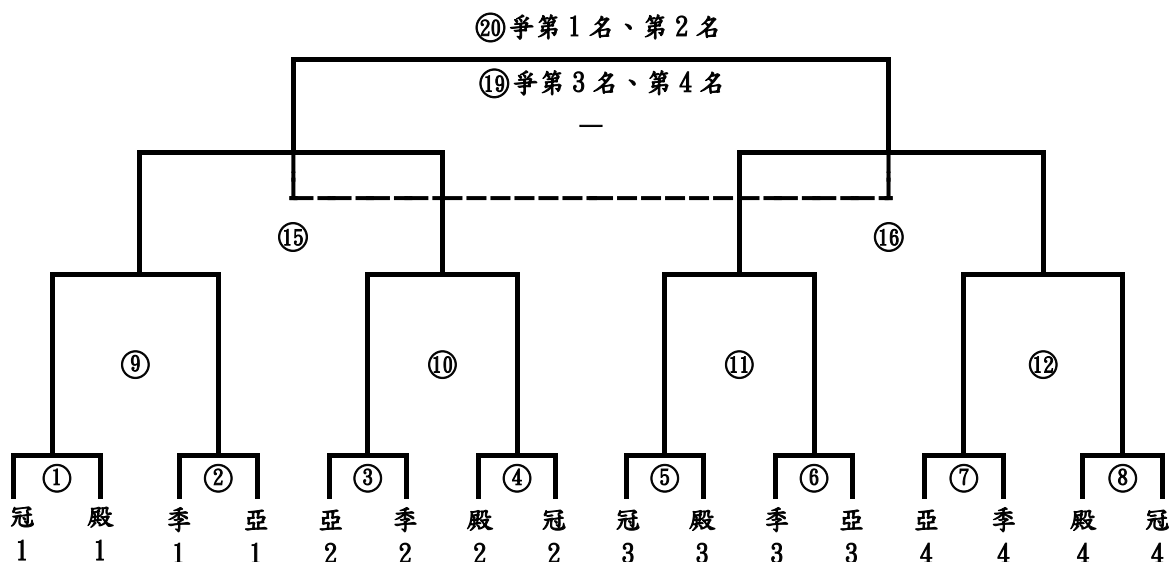

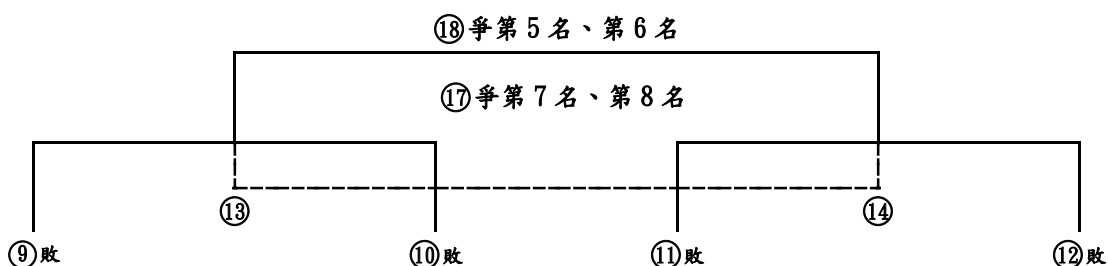

中華民國大專校院 111 學年度籃球運動聯賽一般男生組北一區分區排名賽名次表

第 1 名： 第 2 名： 第 3 名： 第 4 名：
 第 5 名： 第 6 名： 第 7 名： 第 8 名：

註：取 4 名參加全國總決賽。

中華民國大專校院 111 學年度籃球運動聯賽

【一般男生組北二區】比賽分組表

20 隊，分區排名賽前 8 名頒贈團隊獎狀，取 4 隊參加全國總決賽

($16 \times 20 \div 103 = 3 + 1 = 4$ 隊) 註：增額隊數：1 隊(臺北科大)

預賽分 4 組，各組採單循環比賽，預賽各組取前 4 名之球隊晉級分區排名賽。

預賽分組：

北 二	A 組	7 北市大學	12 警察專校	21 臺北商大	28 德明科大	37 慈濟科大
	B 組	6 亞東科大	11 真理大學	22 城市科大	27 景文科大	38 黎明學院
	C 組	3 聖約翰科大	10 臺灣師大	23 康寧大學	26 致理科大	39 耕莘專校
	D 組	2 臺北科大	9 淡江大學	24 中國科大	25 陽明交大	40 臺北醫大

預賽各組晉級分區排名賽之球隊：

組別/名次	第一名	第二名	第三名	第四名
A 組				
B 組				
C 組				
D 組				

分區排名賽：共 16 隊，採單淘汰比賽方式，按預賽各組成績，以抽籤方式排入位置。

分組格式：

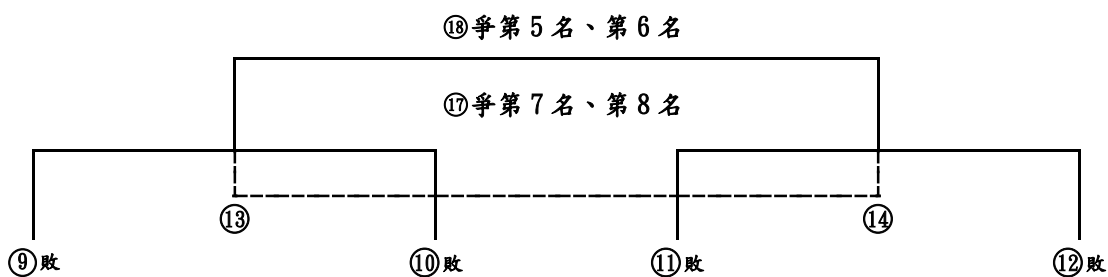
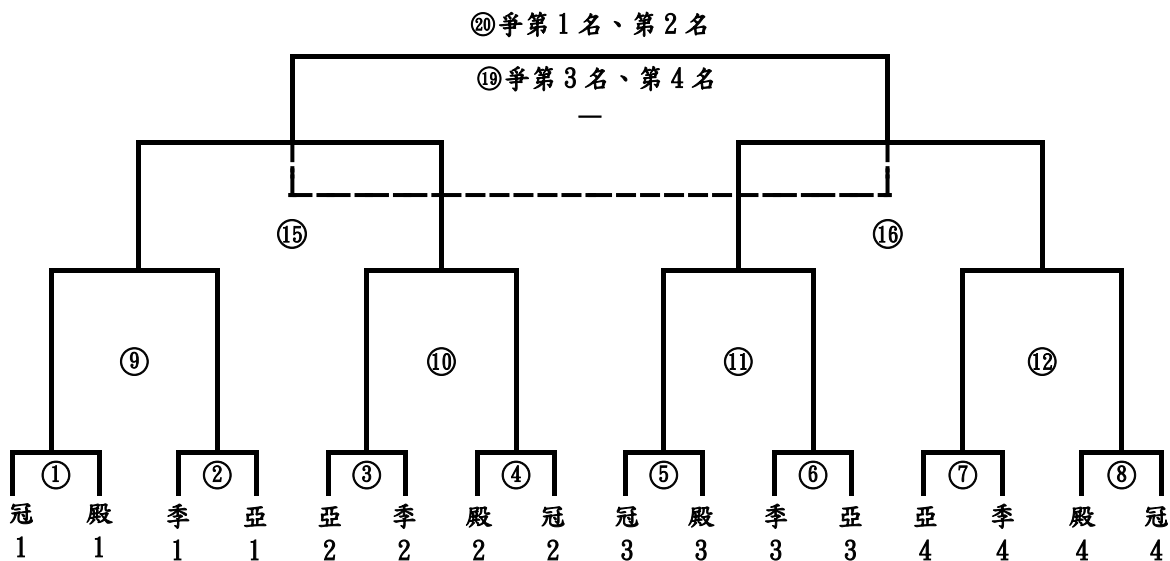

中華民國大專校院 111 學年度籃球運動聯賽 一般男生組北二區分區排名賽名次表

- | | | | |
|------|------|------|------|
| 第1名： | 第2名： | 第3名： | 第4名： |
| 第5名： | 第6名： | 第7名： | 第8名： |

註：取前4名參加全國總決賽。

中華民國大專校院 111 學年度籃球運動聯賽

【一般男生組第二區】比賽分組表

清華大學	陽明交大(交大校區)	中央大學	聯合大學	國立體大	中原大學
長庚大學	元智大學	銘傳大學	健行科大	萬能科大	玄奘大學
開南大學	國防大學	中央警大	陸軍專校		

16 隊，分區排名賽前 8 名頒贈團隊獎狀，取 3 隊參加全國總決賽($16 \times 16 \div 103 = 2 + 1 = 3$ 隊)。

註：增額隊數：1 隊(元智大學)

預賽分 3 組，各組採單循環比賽，預賽各組取前 4 名之球隊晉級分區排名賽。

分組抽籤種子：

- 1、元智大學—110 籃聯一般男生組全國總決賽第 4 名
- 2、國立體大、中原大學、陽明交大(交大校區)晉級全國總決賽。
- 3、中央警大、陸軍專校、長庚大學、健行科大—110 籃聯一般男生組第二區晉級分區排名賽。

預賽分組抽籤名單：

- 1、元智大學排入 1 號籤(種子籤)。
- 2、國立體大、中原大學、陽明交大(交大校區)抽 2 號、3 號籤及其他號碼籤(1 籤)，抽到其他號碼籤學校併入下一輪抽籤學校。
- 3、其他號碼籤學校、中央警大、陸軍專校、長庚大學、健行科大抽 4 號到 9 號籤。
- 4、清華大學、中央大學、聯合大學、銘傳大學、萬能科大、玄奘大學、開南大學、國防大學抽 4 號到 9 號空籤及 10 號籤至 16 號籤，抽到 16 號籤者再抽組別籤。

預賽分組：

A 組	1 元智大學	6 中央警大	7 中原大學	12 萬能科大	13 中央大學	16 銘傳大學
B 組	2 陽明交大	5 開南大學	8 長庚大學	11 國防大學	14 聯合大學	
C 組	3 國立體大	4 陸軍專校	9 健行科大	10 玄奘大學	15 清華大學	

預賽各組晉級分區排名賽之球隊：

組別/名次	第一名	第二名	第三名	第四名
A 組				
B 組				
C 組				

中華民國大專校院 111 學年度籃球運動聯賽

【一般男生組第二區】比賽分組表

分區排名賽：共 12 隊，採單淘汰比賽方式，按預賽各組成績抽籤排入位置。

分組格式：

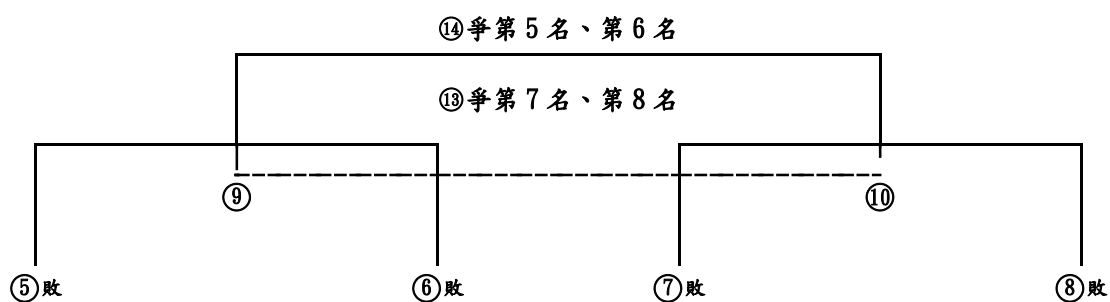
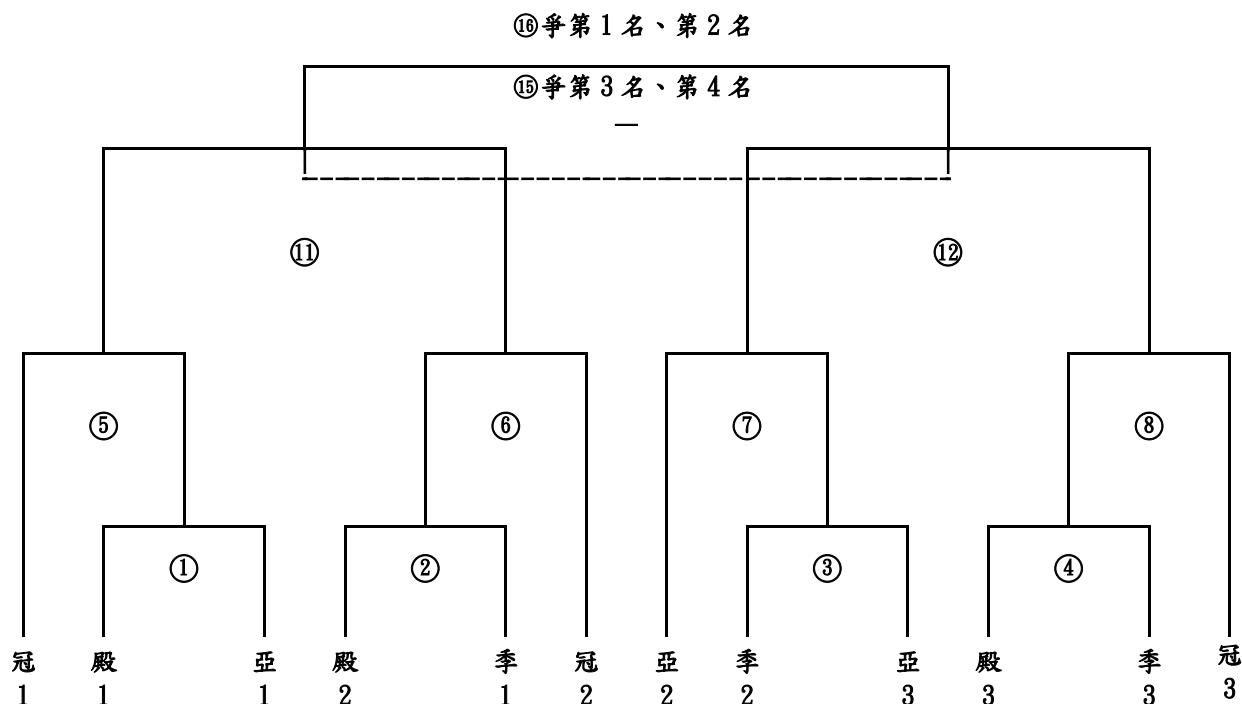

中華民國大專校院 111 學年度籃球運動聯賽一般男生組第二區分區排名賽名次表

第 1 名： 第 2 名： 第 3 名： 第 4 名：
 第 5 名： 第 6 名： 第 7 名： 第 8 名：

註：取前 3 名參加全國總決賽。

中華民國大專校院 111 學年度籃球運動聯賽

【一般男生組第三區】比賽分組表

彰化師大	暨南大學	勤益科大	臺灣體大	臺中科大	東海大學
逢甲大學	靜宜大學	大葉大學	朝陽科大	中山醫大	弘光科大
中國醫大	嶺東科大	明道大學	僑光科大	中州科大	修平科大

18 隊，分區排名賽前 8 名頒贈團隊獎狀，取 6 隊參加全國總決賽(16×18÷103=3+3=6 隊)。

註：增額隊數：3 隊(僑光科大、勤益科大、逢甲大學)

預賽分 3 組，各組採單循環比賽，預賽各組取前 4 名之球隊晉級分區排名賽。

分組抽籤種子：

- 1、僑光科大、勤益科大、逢甲大學—110 籃聯一般男生組全國總決賽第 1、3、5 名。
- 2、臺中科大—110 籃聯一般男生組全國總決賽並列第 9 名。
- 3、大葉大學晉級全國總決賽。
- 4、嶺東科大、東海大學、弘光科大—110 籃聯一般男生組第三區晉級分區排名賽。

預賽分組抽籤名單：

- 1、僑光科大 1 號籤(種子籤)，勤益科大 2 號籤(種子籤)，逢甲大學 3 號籤(種子籤)。
- 2、臺中科大 4 號籤，大葉大學 5 號籤。
- 3、嶺東科大、東海大學、弘光科大抽 6 號至 9 號籤。
- 4、彰化師大、暨南大學、臺灣體大、靜宜大學、朝陽科大、中山醫大、中國醫大、明道大學、中州科大、修平科大抽 6 號至 9 號空籤 10 號至 18 號籤。

預賽分組：

A 組	1 僑光科大	6	7	12	13	18
B 組	2 勤益科大	5 大葉大學	8	11	14	17
C 組	3 逢甲大學	4 臺中科大	9	10	15	16

預賽各組晉級分區排名賽之球隊：

組別/名次	第一名	第二名	第三名	第四名
A 組				
B 組				
C 組				

中華民國大專校院 111 學年度籃球運動聯賽

【一般男生組第三區】比賽分組表

分區排名賽：共 12 隊，採單淘汰比賽方式，按預賽各組成績抽籤排入位置。

分組格式：

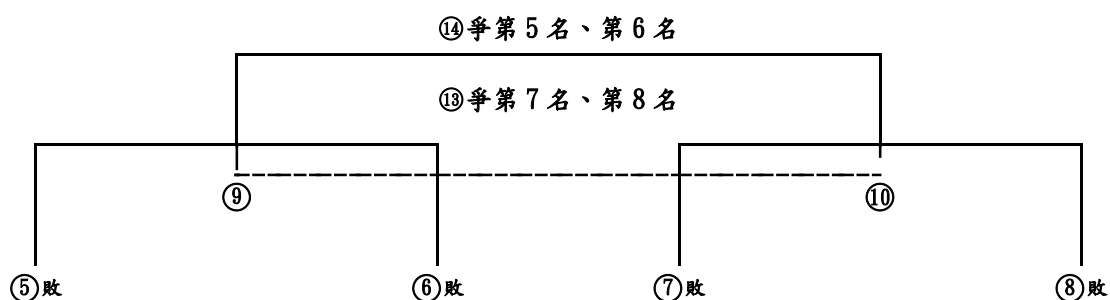
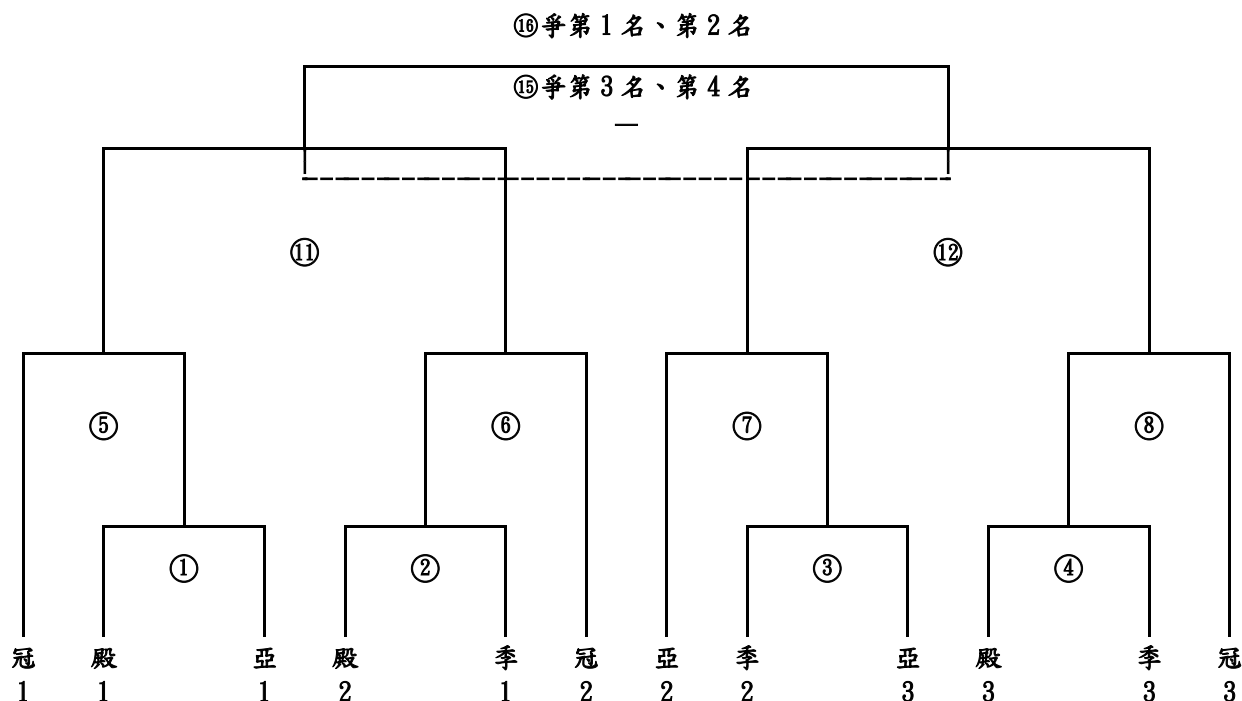

中華民國大專校院 111 學年度籃球運動聯賽 一般男生組第三區分區排名賽名次表

第 1 名： 第 2 名： 第 3 名： 第 4 名：

第 5 名： 第 6 名： 第 7 名： 第 8 名：

註：取前 6 名參加全國總決賽。

中華民國大專校院 111 學年度籃球運動聯賽

【一般男生組第四區】比賽分組表

成功大學	中正大學	嘉義大學	虎尾科大	臺南藝大	臺南大學
南臺科大	崑山科大	南應科大	中華醫大	中信學院	

11 隊，分區排名賽前 5 名頒贈團隊獎狀，取 2 隊參加全國總決賽(16×11÷103=2 隊)

預賽分 2 組，各組採單循環比賽，預賽各組取前 4 名之球隊晉級分區決賽。

分組抽籤種子：

- 1、南臺科大、成功大學—110 籃聯一般男生組全國總決賽第 9 名。
- 2、虎尾科大、臺南大學—110 籃聯一般男生組第四區晉級分區排名賽。

預賽分組抽籤名單：

- 1、南臺科大 1 號籤(種子籤)，成功大學 2 號籤(種子籤)。
- 2、虎尾科大、臺南大學抽 3 號、4 號籤。
- 3、中正大學、嘉義大學、臺南藝大、崑山科大、南應科大、中華醫大、中信學院抽 5 號至 12 號籤。

預賽分組：

A	1 南臺科大	4 臺南大學	5 中信學院	8 崑山科大	9 臺南藝大	12
B	2 成功大學	3 虎尾科大	6 嘉義大學	7 南應科大	10 中華醫大	11 中正大學

預賽各組晉級分區排名賽之球隊：

組別/名次	第一名	第二名	第三名	第四名
A 組				
B 組				

分區排名賽：共 8 隊，採單淘汰比賽方式，按預賽各組成績排入位置。

分組格式：

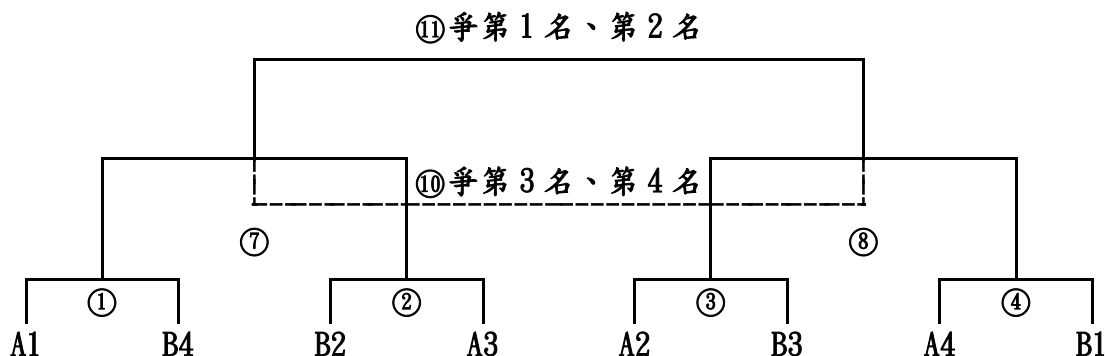

中華民國大專校院 111 學年度籃球運動聯賽

【一般男生組第四區】比賽分組表

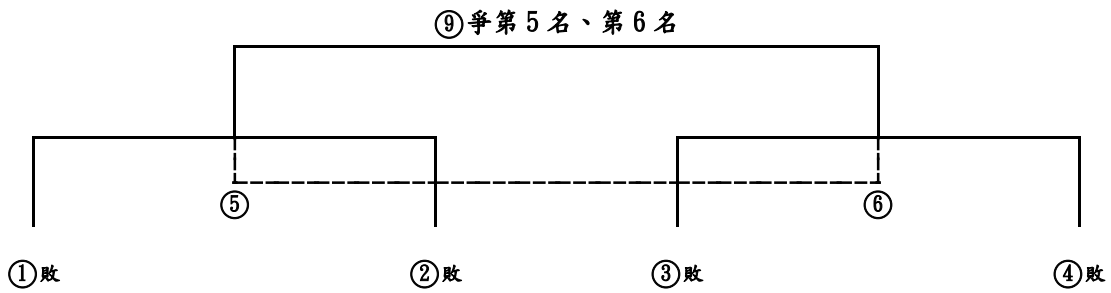

中華民國大專校院 111 學年度籃球運動聯賽 一般男生組第四區分區排名賽名次表

第 1 名： 第 2 名： 第 3 名： 第 4 名：

第 5 名：

註：取前 2 名參加全國總決賽。

中華民國大專校院 111 學年度籃球運動聯賽

【一般男生組第五區】比賽分組表

高雄師大	高雄大學	屏東科大	澎湖科大	高餐大學	屏東大學
高雄科大	義守大學	實踐大學	高醫大學	樹德科大	輔英科大
正修科大	文藻大學	陸軍官校	海軍官校	空軍官校	航空學院

18 隊，分區排名賽前 8 名頒贈團隊獎狀，取 5 隊參加全國總決賽($16 \times 18 \div 103 = 3 + 2 = 5$ 隊)。
註：增額隊數：2 隊(高雄師大、高雄科大)

預賽分 3 組，各組採單循環比賽，預賽各組取前 4 名之球隊晉級分區排名賽。

分組抽籤種子：

- 1、高雄師大、高雄科大—110 籃聯一般男生組全國總決賽並列第 5 名。
- 2、屏東科大、海軍官校晉級全國總決賽。
- 3、正修科大、文藻大學、陸軍官校、航空學院—110 籃聯一般男生組第五區晉級分區排名賽。

預賽分組抽籤名單：

- 1、高雄師大排入 1 號籤(種子籤)，高雄科大排入 2 號籤(種子籤)，屏東科大排入 3 號籤(種子籤)，海軍官校排入 4 號籤(種子籤)。
- 2、正修科大、文藻大學、陸軍官校、航空學院抽 5 號籤至 9 號籤。
- 3、高雄大學、澎湖科大、高餐大學、屏東大學、義守大學、實踐大學(高)、高醫大學、樹德科大、輔英科大、空軍官校抽 5 號至 9 號剩餘籤及 10 號籤至 18 號籤。

預賽分組：

A 組	1 高雄師大	6 文藻大學	7 陸軍官校	12 實踐大學	13 高餐大學	18 澎湖科大
B 組	2 高雄科大	5 正修科大	8 空軍官校	11 高雄大學	14 屏東大學	17 輔英科大
C 組	3 屏東科大	4 海軍官校	9 航空學院	10 義守大學	15 樹德科大	16 高醫大學

預賽各組晉級分區排名賽之球隊：

組別/名次	第一名	第二名	第三名	第四名
A 組				
B 組				
C 組				

中華民國大專校院 111 學年度籃球運動聯賽

【一般男生組第五區】比賽分組表

分區排名賽：共 12 隊，採單淘汰比賽方式，按預賽各組成績抽籤排入位置。

分組格式：

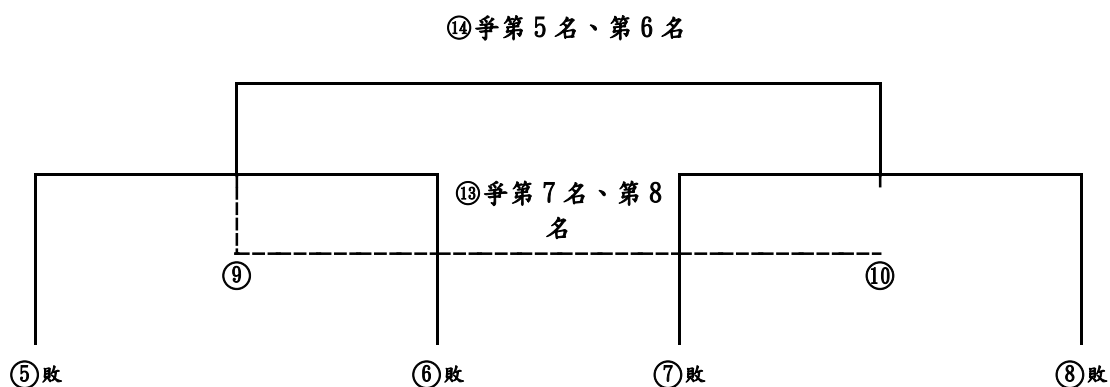
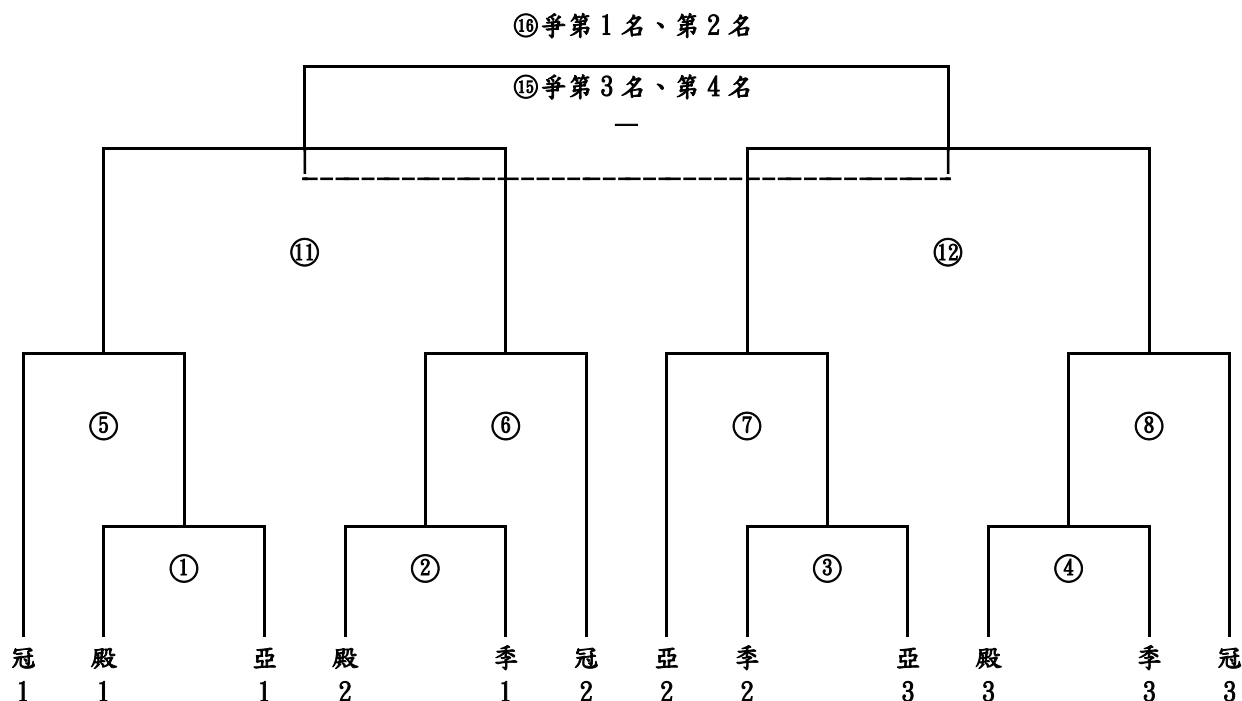

中華民國大專校院 111 學年度籃球運動聯賽 一般男生組第五區分區排名賽名次表

第 1 名： 第 2 名： 第 3 名： 第 4 名：
 第 5 名： 第 6 名： 第 7 名： 第 8 名：

註：取前 5 名參加全國總決賽。

中華民國大專校院 111 學年度籃球運動聯賽

【一般男生組全國總決賽】比賽分組表

全國總報名隊數 103 隊			
各區報名隊數	: 依比率錄取隊數(16 隊)	各區增額	=各區晉級全國決賽隊數
北一區 20 隊	: $(16 \times 20 \div 103 = 3)$	+1 (增額)	=4 隊
北二區 20 隊	: $(16 \times 20 \div 103 = 3)$	+1(增額)	=4 隊
第二區 16 隊	: $(16 \times 16 \div 103 = 2)$	+1(增額)	=3 隊
第三區 18 隊	: $(16 \times 18 \div 103 = 3)$	+3(增額)	=6 隊
第四區 11 隊	: $(16 \times 11 \div 103 = 2)$		=2 隊
第五區 18 隊	: $(16 \times 18 \div 103 = 3)$	+2(增額)	=5 隊
103 隊	比率錄取 16	全國增額(8)	共=24 隊

各區晉級全國總決賽之球隊：

名次/組別	北一區	北二區	第二區	第三區	第四區	第五區
第一名						
第二名						
第三名					空白	
第四名			空白		空白	
第五名	空白	空白	空白		空白	
第六名	空白	空白	空白		空白	空白
第七名	空白	空白	空白	空白	空白	空白
第八名	空白	空白	空白	空白	空白	空白

晉級隊伍抽籤方式：

1. 晉級全國總決賽之球隊，以 111 學年度分區冠軍之球隊設為種子，以抽籤方式排定種子籤。
2. 7 號至 12 號籤由 111 學年度分區亞軍之球隊以抽籤方式排定。
3. 13 號至 24 號籤由其餘晉級之球隊以抽籤方式排定。
4. 全國總決賽採單淘汰賽方式進行，第一輪負者不計名次，第二輪負者併列第 9 名，第三輪負者併列第 5 名。

分組格式：

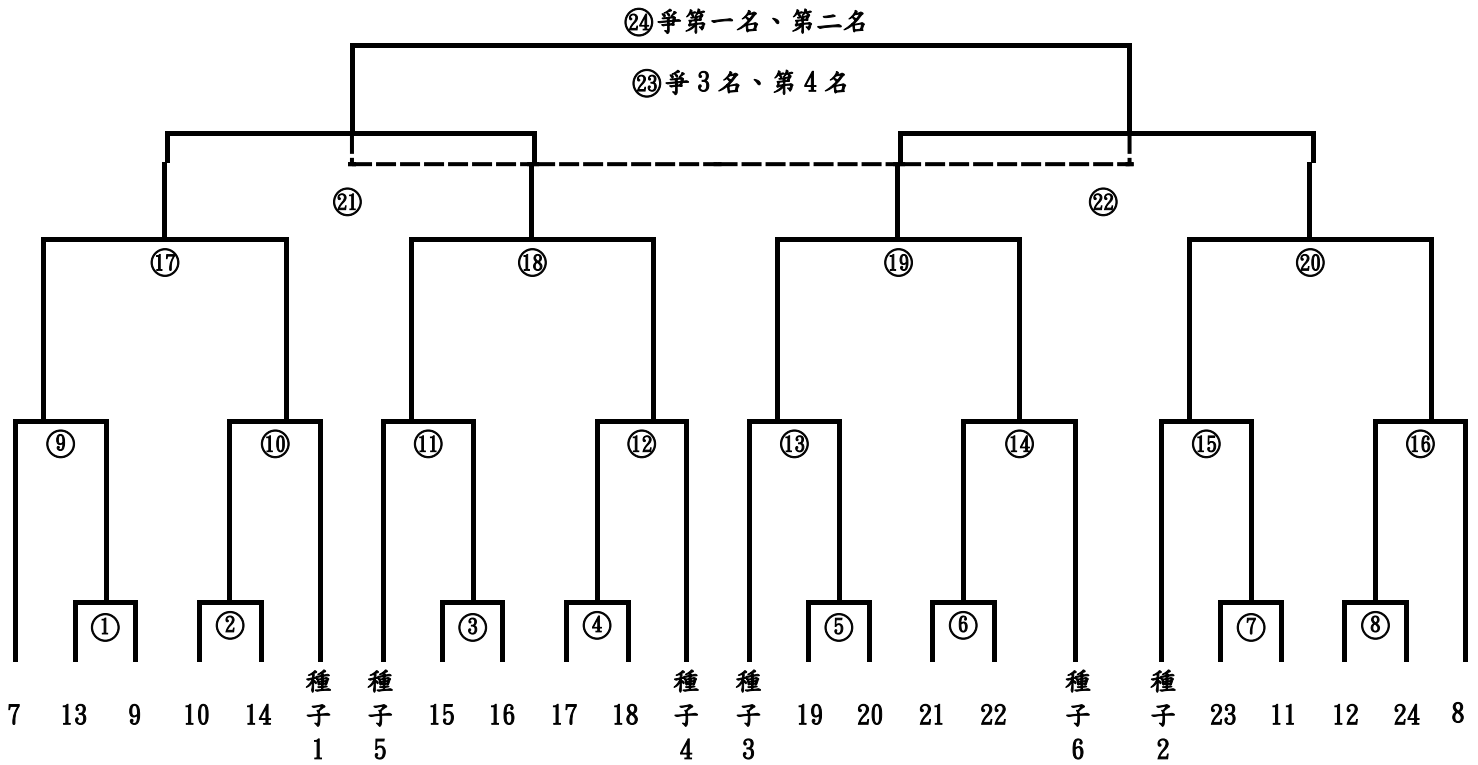

中華民國大專校院 111 學年度籃球運動聯賽一般男生組全國總決賽名次表

第 1 名：	第 2 名：	第 3 名：	第 4 名：
第 5 名：	第 5 名：	第 5 名：	第 5 名：
第 9 名：	第 9 名：	第 9 名：	第 9 名：
第 9 名：	第 9 名：	第 9 名：	第 9 名：

中華民國大專校院 111 學年度籃球運動聯賽

一般女生組比賽分組表

一般女生組第一區計 25 隊，以抽籤方式分為北一區、北二區。

政治大學	臺灣師大	海洋大學	陽明交大(陽明校區)	臺北大學	東華大學
臺北科大	宜蘭大學	臺北護大	輔仁大學	東吳大學	淡江大學
文化大學	世新大學	大同大學	慈濟大學	臺北醫大	龍華科大
佛光大學	慈濟科大	致理科大	馬偕護專	耕莘專校	北市大學
國防醫學院					

分組抽籤種子：

- 1、政治大學—110 籃聯一般女生組全國總決賽第 2 名。
- 2、東吳大學—110 籃聯一般女生組全國總決賽並列第 5 名。
- 3、海洋大學—110 籃聯一般女生組全國總決賽並列第 9 名。
- 4、佛光大學、陽明交大(陽明校區)、臺灣師大、國防醫學院—晉級 110 全國總決賽。
- 5、淡江大學、輔仁大學—110 籃聯一般女生組北一區晉級地區排名賽。
- 6、文化大學、世新大學、臺北科大—110 籃聯一般女生組北二區晉級地區排名賽。

預賽分組抽籤名單：

- 1、政治大學排入 1 號籤(種子籤)東吳大學排入 2 號籤(種子籤) 海洋大學排入 3 號籤(種子籤)。
- 2、佛光大學、陽明交大(陽明校區)、臺灣師大、國防醫學院抽 4 號至 8 號碼籤。
- 3、淡江大學、輔仁大學、文化大學、世新大學、臺北科大抽 4 號至 8 號剩餘籤及 9 號至 12 號籤。
- 4、臺北大學、東華大學、宜蘭大學、臺北護大、大同大學、慈濟大學、臺北醫大、龍華科大、慈濟科大、致理科大、馬偕護專、耕莘專校、北市大學抽 13 號到 25 號籤；抽中 25 號籤者再抽分組籤。

分區、分組抽籤表：

北一	A 組	1 政治大學 1	8 陽明交大	12 臺北科大	13 臺北醫大	20 慈濟科大	24 大同大學	
	B 組	4 國防醫學院	5 輔仁大學	11 文化大學	14 耕莘專校	19 北市大學	23 龍華科大	
北二	A 組	3 海洋大學 1	6 臺灣師大	10 世新大學	15 馬偕護專	18 臺北大學	22 臺北護大	25 東華大學
	B 組	2 東吳大學 1	7 佛光大學	9 淡江大學	16 慈濟大學	17 致理科大	21 宜蘭大學	

中華民國大專校院 111 學年度籃球運動聯賽

【一般女生組北一區】比賽分組表

12 隊或 13 隊，分區排名賽前 6 名頒贈團隊獎狀，取 4 隊參加全國總決賽。

(16×12 或 $13 \div 62 = 3 + 1 = 4$ 隊)。註：增額隊數：1 隊(政治大學)

預賽分 2 組，各組採單循環比賽，預賽各組取前 4 名之球隊晉級分區決賽。

預賽分組：

北 一	A 組	1 政治大學 1	8 陽明交大	12 臺北科大	13 臺北醫大	20 慈濟科大	24 大同大學
	B 組	4 國防醫學院	5 輔仁大學	11 文化大學	14 耕莘專校	19 北市大學	23 龍華科大

預賽各組晉級分區排名賽之球隊：

組別/名次	第一名	第二名	第三名	第四名
A 組				
B 組				

分區排名賽：共 8 隊，採單淘汰比賽方式，按預賽各組成績排入位置。

分組格式：

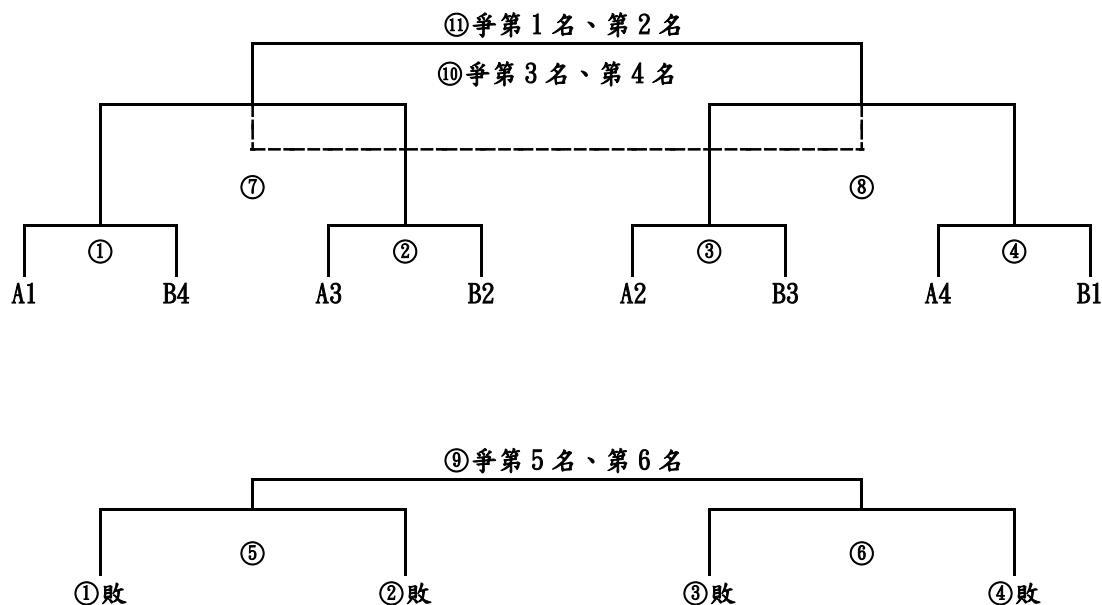

中華民國大專校院 111 學年度籃球運動聯賽 一般女生組北一區分區排名賽名次：

第 1 名： 第 2 名： 第 3 名： 第 4 名：

第 5 名： 第 6 名：

註：前 4 名參加全國總決賽。

中華民國大專校院 111 學年度籃球運動聯賽

【一般女生組北二區】比賽分組表

12 隊或 13 隊，分區排名賽前 6 名頒贈團隊獎狀，取 4 隊參加全國總決賽

(16×12 或 $13 \div 62 = 3 + 1 = 4$ 隊)。註：增額隊數：1 隊(東吳大學)

預賽分 2 組，各組採單循環比賽，預賽各組取前 4 名之球隊晉級分區排名賽。

預賽分組：

北 二	A 組	3 海洋大學 1	6 臺灣師大	10 世新大學	15 馬偕護專	18 臺北大學	22 臺北護大	25 東華大學
	B 組	2 東吳大學 1	7 佛光大學	9 淡江大學	16 慈濟大學	17 致理科大	21 宜蘭大學	

預賽各組晉級分區排名賽之球隊：

組別/名次	第一名	第二名	第三名	第四名
A 組				
B 組				

分區排名賽：共 8 隊，採單淘汰比賽方式，按預賽各組成績排入位置。

分組格式：

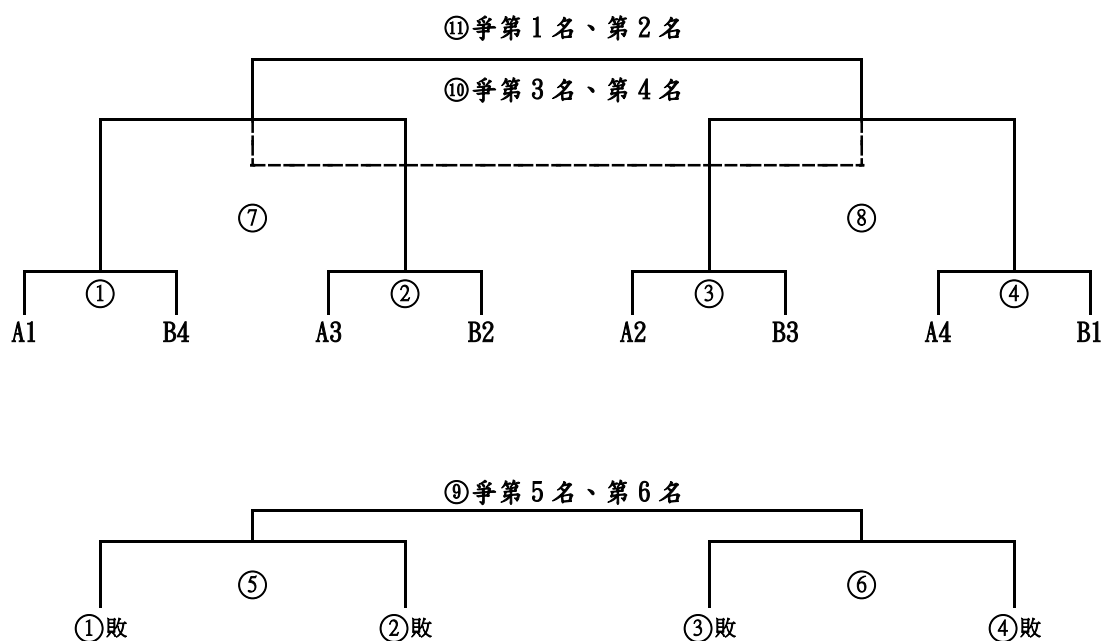

中華民國大專校院 111 學年度籃球運動聯賽 一般女生組北二區分區排名賽名次：

第 1 名： 第 2 名： 第 3 名： 第 4 名：
 第 5 名： 第 6 名：

註：前 4 名參加全國總決賽。

中華民國大專校院 111 學年度籃球運動聯賽

【一般女生組第二區】比賽分組表

清華大學	國立體大	長庚大學	元智大學	開南大學	國防大學
陸軍專校					

7 隊，採單循環比賽，前 3 名頒贈團隊獎狀，前 3 名隊伍參加全國總決賽

($16 \times 7 \div 62 = 2 + 1 = 3$ 隊)。註：增額隊數：1 隊(長庚大學, 110 學年度五名)

中華民國大專校院 111 學年度籃球運動聯賽一般女生組第二區名次：

第 1 名： 第 2 名： 第 3 名：

註：前 3 名參加全國總決賽。

【一般女生組第三區】比賽分組表

彰化師大	臺中教大	臺中科大	東海大學	逢甲大學	朝陽科大
中山醫大	弘光科大	嶺東科大	亞洲大學	明道大學	僑光科大

12 隊，分區排名賽前 6 名頒贈團隊獎狀，取 7 隊參加全國總決賽($16 \times 12 \div 62 = 3 + 4 = 7$ 隊)。

註：增額隊數：4 隊(臺中科大、朝陽大學、嶺東科大、僑光科大)

預賽分 2 組，各組採單循環比賽，預賽各組取前 4 名之球隊晉級分區決賽。

分組抽籤種子：

- 1、臺中科大、朝陽科大、嶺東科大、僑光科大—110 籃聯一般女生組全國總決賽第 1、3、4、5 名。
- 2、東海大學、逢甲大學、中山醫大、亞洲大學—110 籃聯一般女生組第三區晉級地區排名賽。

預賽分組抽籤名單：

- 1、臺中科大、朝陽科大、嶺東科大、僑光科大分別排入 1 號、2 號、3 號、4 號籤(種子籤)。
- 2、東海大學、逢甲大學、中山醫大、亞洲大學抽 5 號至 8 號籤。
- 3、彰化師大、弘光科大、明道大學、臺中教大抽 9 號至 12 號籤。

預賽分組：

A 組	1 臺中科大	4 僑光科大	5	8	9	12
B 組	2 朝陽科大	3 嶺東科大	6	7	10	11

預賽各組晉級分區排名賽之球隊：

組別/名次	第一名	第二名	第三名	第四名
A 組				
B 組				

中華民國大專校院 111 學年度籃球運動聯賽

【一般女生組第三區】比賽分組表

分區排名賽：共 8 隊，採單淘汰比賽方式，按預賽各組成績排入位置。

分組格式：

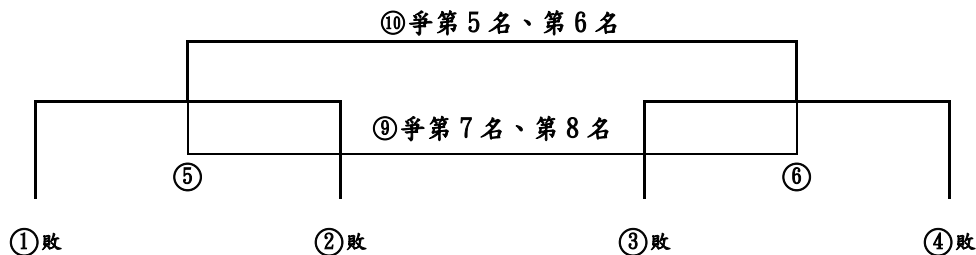
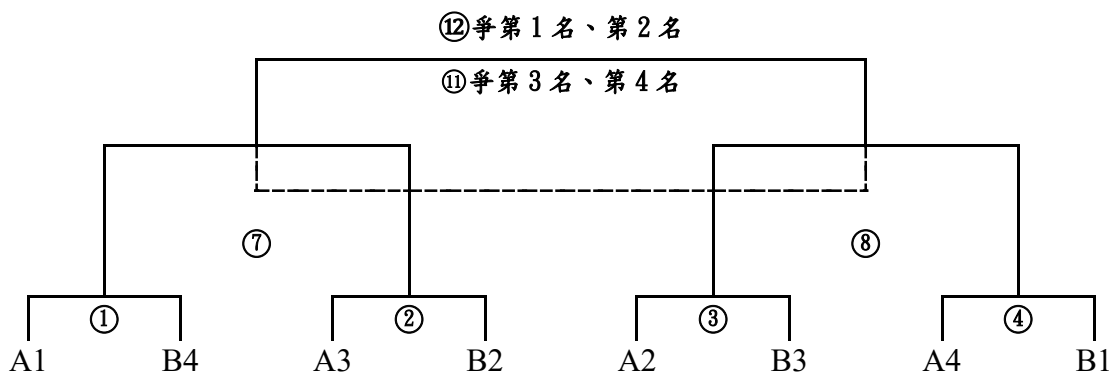

中華民國大專校院 111 學年度籃球運動聯賽 一般女生組第三區分區排名賽名次：

第 1 名： 第 2 名： 第 3 名： 第 4 名：
 第 5 名： 第 6 名： 第 7 名：

註：前 7 名參加全國總決賽。

【一般女生組第四區】比賽分組表

成功大學	中正大學	雲林科大	南華大學	吳鳳科大	

5 隊，採單循環比賽，前 2 名頒贈團隊獎狀，

前 3 名隊伍參加全國總決賽(16×5÷62=2 隊+1(增額隊伍)=3 隊)。

註：增額隊數：1 隊(雲林科大, 110 學年全國第五名)

中華民國大專校院 111 學年度籃球運動聯賽 一般女生組第四區名次：

第 1 名： 第 2 名： 第 3 名：

註：前 3 名參加全國總決賽。

中華民國大專校院 111 學年度籃球運動聯賽

【一般女生組第五區】比賽分組表

中山大學	高雄師大	高雄大學	臺東大學	高餐大學	屏東大學
高雄科大	實踐大學	高醫大學	輔英科大	大仁科大	文藻大學
陸軍官校					

13 隊，分區排名賽前 6 名頒贈團隊獎狀，取 3 隊參加全國總決賽(16×13÷62=3 隊)。

預賽分 2 組，各組採單循環比賽，預賽各組取前 4 名之球隊晉級分區排名賽。

分組抽籤種子：

- 1、高雄科大、實踐大學(高)－110 籃聯一般女生組全國總決賽並列第 9 名。
- 2、陸軍官校、高醫大學、高雄大學－110 籃聯晉級全國總決賽。
- 3、高雄師大－110 籃聯一般女生組第五區分區排名賽第 6 名。

預賽分組抽籤名單：

- 1、實踐大學(高)排入 1 號籤(種子籤)，高雄科大排入 2 號籤(種子籤)。
- 2、陸軍官校、高醫大學、高雄大學、高雄師大抽 3 號至 6 號籤。
- 3、中山大學、臺東大學、高餐大學、屏東大學、輔英科大、大仁科大、文藻大學抽 7 號至 14 號籤。

預賽分組：

A 組	1 實踐大學	4 高雄師大	5 高醫大學	8 高餐大學	9 屏東大學	12 文藻大學	13 中山大學
B 組	2 高雄科大	3 陸軍官校	6 高雄大學	7 大仁科大	10 臺東大學	11	14 輔英科大

預賽各組晉級分區排名賽之球隊：

組別/名次	第一名	第二名	第三名	第四名
A 組				
B 組				

中華民國大專校院 111 學年度籃球運動聯賽

【一般女生組第五區】比賽分組表

分區排名賽：共 8 隊，採單淘汰比賽方式，按預賽各組成績抽籤排入位置。
分組格式：

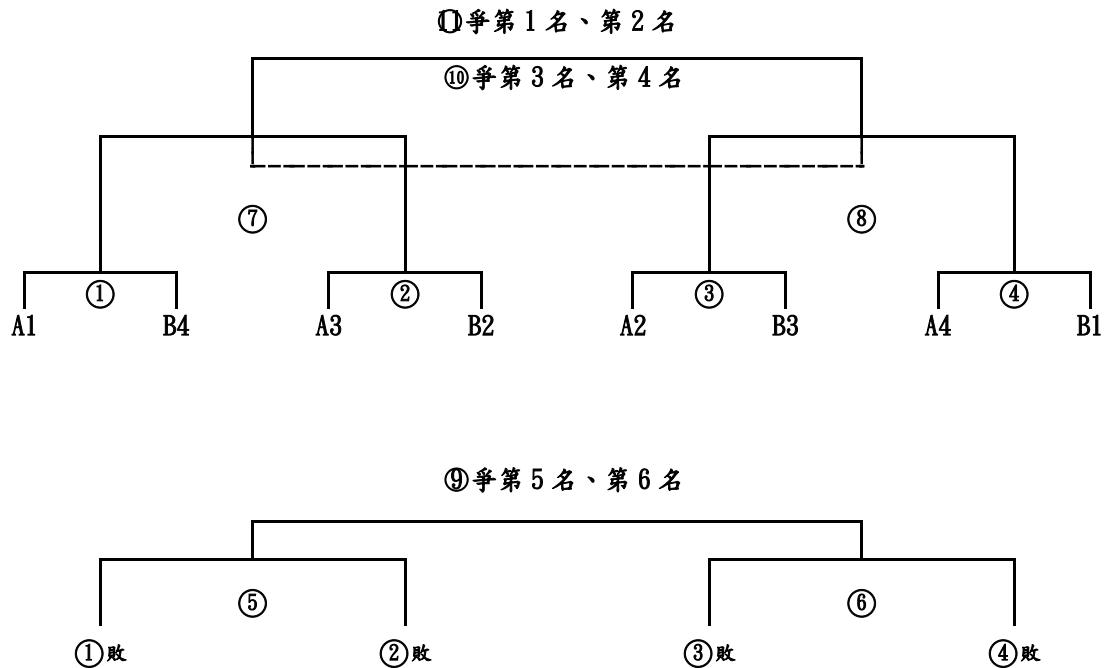

中華民國大專校院 111 學年度籃球運動聯賽 一般女生組第五區分區排名賽名次：

第 1 名： 第 2 名： 第 3 名： 第 4 名：
第 5 名： 第 6 名：

註：前 3 名參加全國總決賽。

中華民國大專校院 111 學年度籃球運動聯賽

【一般女生組全國總決賽】比賽分組表

全國總報名隊數 62 隊			
各區報名隊數	：依比率錄取隊數(16 隊)	各區增額	=各區晉級全國決賽隊數
北一區 12、13 隊	：16×12、13÷62=3	+1(增額)	=4 隊
北二區 12、13 隊	：16×12、13÷62=3	+1(增額)	=4 隊
第二區 07 隊	：16×08÷62=2	+1(增額)	=3 隊
第三區 12 隊	：16×12÷62=3	+4(增額)	=7 隊
第四區 05 隊	：16×05÷62=2	+1(增額)	=3 隊
第五區 13 隊	：16×13÷62=3		=3 隊
62 隊	比率錄取 16	全國增額(8)	共=24 隊

各區晉級全國總決賽之球隊：

名次/組別	北一區	北二區	第二區	第三區	第四區	第五區
第一名						
第二名						
第三名						
第四名			空白		空白	空白
第五名	空白	空白	空白		空白	空白
第六名	空白	空白	空白		空白	空白
第七名	空白	空白	空白		空白	空白
第八名	空白	空白	空白	空白	空白	空白

晉級隊伍抽籤方式：

1. 晉級全國總決賽之球隊，以 111 學年度分區冠軍之球隊設為種子，以抽籤方式排定種子籤。
2. 7 號至 12 號籤由 111 學年度分區亞軍之球隊以抽籤方式排定。
3. 13 號至 24 號籤由其餘晉級之球隊以抽籤方式排定。
4. 全國總決賽採單淘汰賽方式進行，第一輪負者不計名次，第二輪負者併列第 9 名，第三輪負者併列第 5 名。

分組格式：

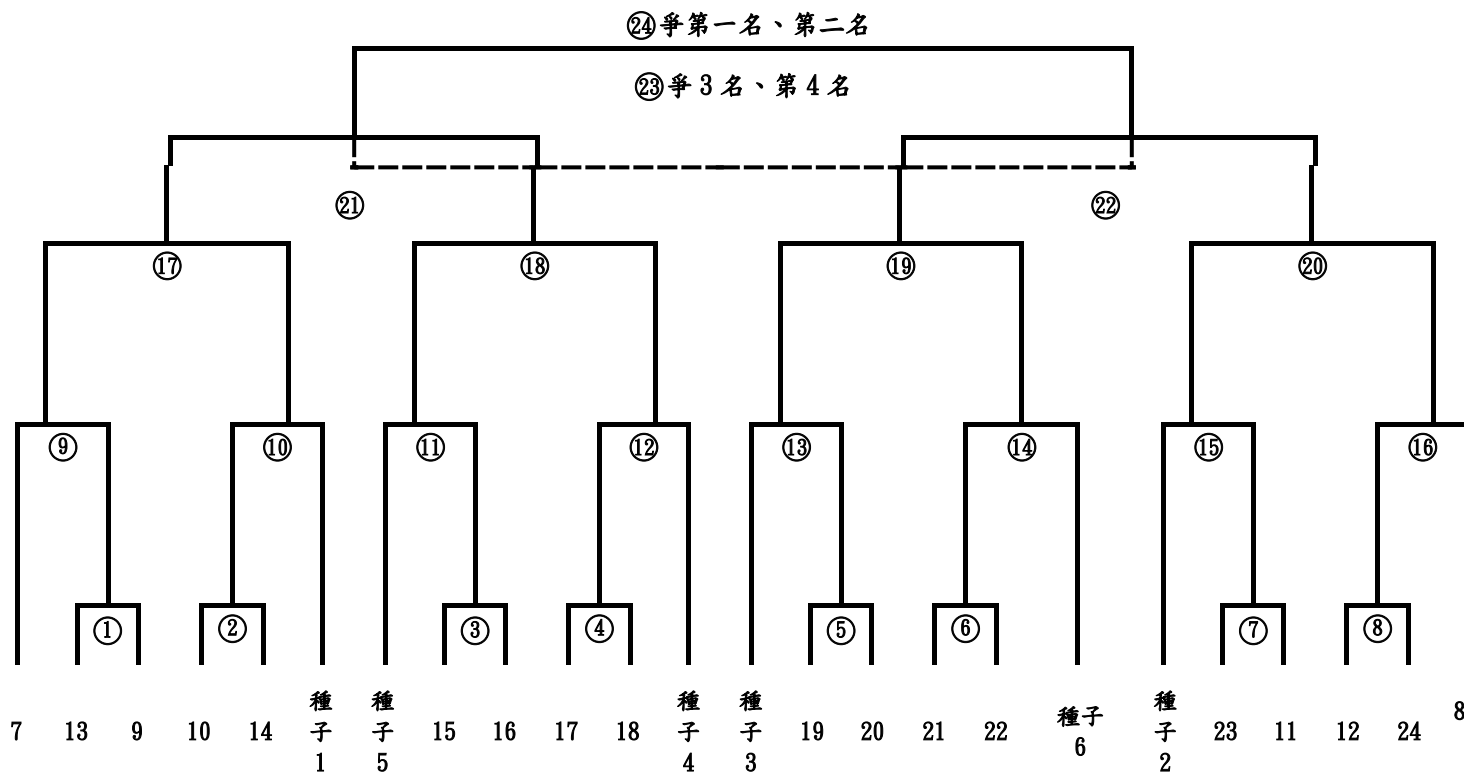

中華民國大專校院 111 學年度籃球運動聯賽一般女生組全國總決賽名次表

第 1 名：	第 2 名：	第 3 名：	第 4 名：
第 5 名：	第 5 名：	第 5 名：	第 5 名：
第 9 名：	第 9 名：	第 9 名：	第 9 名：
第 9 名：	第 9 名：	第 9 名：	第 9 名：

中華民國大專校院 111 學年度籃球聯賽

公開男生組第一級 第一階段 (地點 輔仁大學)

A 組	1 政治大學	2 萬能科大	3 臺灣師大	4 國立體大	5 輔仁大學	6 僑光科大	7 德霖科大	8 中興大學
-----	--------	--------	--------	--------	--------	--------	--------	--------

場次	組別	級別	賽別	比賽日期	星期	比賽時間	對戰組合	比賽成績	轉播安排
1	男生組	公男一	預	11月23日	三	14:00	政治大學 A1 - A8 中興大學		SSUtv (5G)
2	男生組	公男一	預	11月23日	三	16:00	萬能科大 A2 - A7 德霖科大		SSUtv (5G)
3	男生組	公男一	預	11月23日	三	18:00	臺灣師大 A3 - A6 僑光科大		SSUtv (5G)
4	男生組	公男一	預	11月23日	三	20:00	國立體大 A4 - A5 輔仁大學		SSUtv (5G)
5	男生組	公男一	預	11月24日	四	14:00	德霖科大 A7 - A1 政治大學		SSUtv (5G)
6	男生組	公男一	預	11月24日	四	16:00	中興大學 A8 - A4 國立體大		SSUtv (5G)
7	男生組	公男一	預	11月24日	四	18:00	僑光科大 A6 - A2 萬能科大		SSUtv (5G)
8	男生組	公男一	預	11月24日	四	20:00	輔仁大學 A5 - A3 臺灣師大		SSUtv (5G)
9	男生組	公男一	預	11月25日	五	14:00	國立體大 A4 - A7 德霖科大		SSUtv (5G)
10	男生組	公男一	預	11月25日	五	16:00	政治大學 A1 - A6 僑光科大		SSUtv (5G)
11	男生組	公男一	預	11月25日	五	18:00	臺灣師大 A3 - A8 中興大學		SSUtv (5G)
12	男生組	公男一	預	11月25日	五	20:00	萬能科大 A2 - A5 輔仁大學		SSUtv (5G)
13	男生組	公男一	預	11月27日	日	14:00	德霖科大 A7 - A3 臺灣師大		TV
14	男生組	公男一	預	11月27日	日	16:00	中興大學 A8 - A2 萬能科大		TV
15	男生組	公男一	預	11月27日	日	18:00	僑光科大 A6 - A4 國立體大		TV
16	男生組	公男一	預	11月27日	日	20:00	輔仁大學 A5 - A1 政治大學		TV
17	男生組	公男一	預	11月28日	一	14:00	僑光科大 A6 - A8 中興大學		TV
18	男生組	公男一	預	11月28日	一	16:00	萬能科大 A2 - A4 國立體大		TV
19	男生組	公男一	預	11月28日	一	18:00	政治大學 A1 - A3 臺灣師大		TV
20	男生組	公男一	預	11月28日	一	20:00	輔仁大學 A5 - A7 德霖科大		TV
21	男生組	公男一	預	11月29日	二	14:00	臺灣師大 A3 - A2 萬能科大		TV
22	男生組	公男一	預	11月29日	二	16:00	德霖科大 A7 - A6 僑光科大		TV
23	男生組	公男一	預	11月29日	二	18:00	國立體大 A4 - A1 政治大學		TV
24	男生組	公男一	預	11月29日	二	20:00	中興大學 A8 - A5 輔仁大學		TV
25	男生組	公男一	預	11月30日	三	14:00	臺灣師大 A3 - A4 國立體大		TV
26	男生組	公男一	預	11月30日	三	16:00	德霖科大 A7 - A8 中興大學		TV
27	男生組	公男一	預	11月30日	三	18:00	政治大學 A1 - A2 萬能科大		TV
28	男生組	公男一	預	11月30日	三	20:00	輔仁大學 A5 - A6 僑光科大		TV

中華民國大專校院 111 學年度籃球聯賽

公開男生組第一級 第二階段 (地點 義守大學)

B 組	1 世新大學	2 健行科大	3 義守大學	4 臺灣藝大	5 高雄師大	6 文化大學	7 北市大學	8 臺灣體大
-----	--------	--------	--------	--------	--------	--------	--------	--------

場次	組別	級別	賽別	比賽日期	星期	比賽時間	對戰組合	比賽成績	轉播安排
29	男生組	公男一	預	12月2日	五	14:00	世新大學 B1 - B8 臺灣體大		SSUtv (5G)
30	男生組	公男一	預	12月2日	五	16:00	健行科大 B2 - B7 北市大學		SSUtv (5G)
31	男生組	公男一	預	12月2日	五	18:00	臺灣藝大 B4 - B5 高雄師大		SSUtv (5G)
32	男生組	公男一	預	12月2日	五	20:00	義守大學 B3 - B6 文化大學		SSUtv (5G)
33	男生組	公男一	預	12月3日	六	14:00	北市大學 B7 - B1 世新大學		SSUtv (5G)
34	男生組	公男一	預	12月3日	六	16:00	臺灣體大 B8 - B4 臺灣藝大		SSUtv (5G)
35	男生組	公男一	預	12月3日	六	18:00	文化大學 B6 - B2 健行科大		SSUtv (5G)
36	男生組	公男一	預	12月3日	六	20:00	高雄師大 B5 - B3 義守大學		SSUtv (5G)
37	男生組	公男一	預	12月4日	日	14:00	世新大學 B1 - B6 文化大學		SSUtv (5G)
38	男生組	公男一	預	12月4日	日	16:00	臺灣藝大 B4 - B7 北市大學		SSUtv (5G)
39	男生組	公男一	預	12月4日	日	18:00	健行科大 B2 - B5 高雄師大		SSUtv (5G)
40	男生組	公男一	預	12月4日	日	20:00	義守大學 B3 - B8 臺灣體大		SSUtv (5G)
41	男生組	公男一	預	12月6日	二	14:00	高雄師大 B5 - B1 世新大學		TV
42	男生組	公男一	預	12月6日	二	16:00	臺灣體大 B8 - B2 健行科大		TV
43	男生組	公男一	預	12月6日	二	18:00	文化大學 B6 - B4 臺灣藝大		TV
44	男生組	公男一	預	12月6日	二	20:00	北市大學 B7 - B3 義守大學		TV
45	男生組	公男一	預	12月7日	三	14:00	世新大學 B1 - B3 義守大學		TV
46	男生組	公男一	預	12月7日	三	16:00	文化大學 B6 - B8 臺灣體大		TV
47	男生組	公男一	預	12月7日	三	18:00	健行科大 B2 - B4 臺灣藝大		TV
48	男生組	公男一	預	12月7日	三	20:00	高雄師大 B5 - B7 北市大學		TV
49	男生組	公男一	預	12月8日	四	14:00	臺灣藝大 B4 - B1 世新大學		TV
50	男生組	公男一	預	12月8日	四	16:00	北市大學 B7 - B6 文化大學		TV
51	男生組	公男一	預	12月8日	四	18:00	臺灣體大 B8 - B5 高雄師大		TV
52	男生組	公男一	預	12月8日	四	20:00	義守大學 B3 - B2 健行科大		TV
53	男生組	公男一	預	12月9日	五	14:00	世新大學 B1 - B2 健行科大		TV
54	男生組	公男一	預	12月9日	五	16:00	北市大學 B7 - B8 臺灣體大		TV
55	男生組	公男一	預	12月9日	五	18:00	高雄師大 B5 - B6 文化大學		TV
56	男生組	公男一	預	12月9日	五	20:00	義守大學 B3 - B4 臺灣藝大		TV

中華民國大專校院 111 學年度籃球聯賽

公開男生組第一級 第三階段 (地點 政治大學/臺灣藝大)

A 組	1 政治大學	2 萬能科大	3 臺灣師大	4 國立體大	5 輔仁大學	6 僑光科大	7 德霖科大	8 中興大學
B 組	1 世新大學	2 健行科大	3 義守大學	4 臺灣藝大	5 高雄師大	6 文化大學	7 北市大學	8 臺灣體大

場地 1 — 政治大學

場次	組別	級別	賽別	比賽日期	星期	比賽時間	對戰組合	比賽成績	轉播安排
57	男生組	公男一	預	1月16日	一	14:00	萬能科大 A2 - B7 北市大學		SSUtv (5G)
58	男生組	公男一	預	1月16日	一	16:00	僑光科大 A6 - B3 義守大學		SSUtv (5G)
59	男生組	公男一	預	1月16日	一	18:00	中興大學 A8 - B1 世新大學		SSUtv (5G)
60	男生組	公男一	預	1月16日	一	20:00	政治大學 A1 - B8 臺灣體大		SSUtv (5G)
61	男生組	公男一	預	1月17日	二	14:00	世新大學 B1 - A7 德霖科大		SSUtv (5G)
62	男生組	公男一	預	1月17日	二	16:00	臺灣體大 B8 - A2 萬能科大		SSUtv (5G)
63	男生組	公男一	預	1月17日	二	18:00	健行科大 B2 - A8 中興大學		SSUtv (5G)
64	男生組	公男一	預	1月17日	二	20:00	北市大學 B7 - A1 政治大學		SSUtv (5G)
65	男生組	公男一	預	1月18日	三	14:00	萬能科大 A2 - B5 高雄師大		TV
66	男生組	公男一	預	1月18日	三	16:00	僑光科大 A6 - B1 世新大學		TV
67	男生組	公男一	預	1月18日	三	18:00	輔仁大學 A5 - B2 健行科大		TV
68	男生組	公男一	預	1月18日	三	20:00	政治大學 A1 - B6 文化大學		TV
69	男生組	公男一	預	1月19日	四	14:00	健行科大 B2 - A6 僑光科大		TV
70	男生組	公男一	預	1月19日	四	16:00	文化大學 B6 - A2 萬能科大		TV
71	男生組	公男一	預	1月19日	四	18:00	世新大學 B1 - A5 輔仁大學		TV
72	男生組	公男一	預	1月19日	四	20:00	高雄師大 B5 - A1 政治大學		TV

場地 2 — 臺灣藝大

場次	組別	級別	賽別	比賽日期	星期	比賽時間	對戰組合	比賽成績	轉播安排
73	男生組	公男一	預	1月16日	一	14:00	德霖科大 A7 - B2 健行科大		TV
74	男生組	公男一	預	1月16日	一	16:00	臺灣師大 A3 - B6 文化大學		TV
75	男生組	公男一	預	1月16日	一	18:00	國立體大 A4 - B5 高雄師大		TV
76	男生組	公男一	預	1月16日	一	20:00	輔仁大學 A5 - B4 臺灣藝大		TV
77	男生組	公男一	預	1月17日	二	14:00	文化大學 B6 - A4 國立體大		TV
78	男生組	公男一	預	1月17日	二	16:00	高雄師大 B5 - A3 臺灣師大		TV
79	男生組	公男一	預	1月17日	二	18:00	義守大學 B3 - A5 輔仁大學		TV
80	男生組	公男一	預	1月17日	二	20:00	臺灣藝大 B4 - A6 僑光科大		TV
81	男生組	公男一	預	1月18日	三	14:00	臺灣師大 A3 - B8 臺灣體大		SSUtv (5G)
82	男生組	公男一	預	1月18日	三	16:00	中興大學 A8 - B3 義守大學		SSUtv (5G)
83	男生組	公男一	預	1月18日	三	18:00	國立體大 A4 - B7 北市大學		SSUtv (5G)
84	男生組	公男一	預	1月18日	三	20:00	德霖科大 A7 - B4 臺灣藝大		SSUtv (5G)
85	男生組	公男一	預	1月19日	四	14:00	北市大學 B7 - A3 臺灣師大		SSUtv (5G)
86	男生組	公男一	預	1月19日	四	16:00	義守大學 B3 - A7 德霖科大		SSUtv (5G)
87	男生組	公男一	預	1月19日	四	18:00	臺灣體大 B8 - A4 國立體大		SSUtv (5G)
88	男生組	公男一	預	1月19日	四	20:00	臺灣藝大 B4 - A8 中興大學		SSUtv (5G)

中華民國大專校院 111 學年度籃球聯賽

公開男生組第一級 第四階段 (地點 文化大學/健行科大)

A 組	1 政治大學	2 萬能科大	3 臺灣師大	4 國立體大	5 輔仁大學	6 僑光科大	7 德霖科大	8 中興大學
B 組	1 世新大學	2 健行科大	3 義守大學	4 臺灣藝大	5 高雄師大	6 文化大學	7 北市大學	8 臺灣體大

場地 1 — 文化大學

場次	組別	級別	賽別	比賽日期	星期	比賽時間	對戰組合	比賽成績	轉播安排
89	男生組	公男一	預	2月9日	四	14:00	萬能科大 A2 - B3 義守大學		TV
90	男生組	公男一	預	2月9日	四	16:00	國立體大 A4 - B1 世新大學		TV
91	男生組	公男一	預	2月9日	四	18:00	政治大學 A1 - B4 臺灣藝大		TV
92	男生組	公男一	預	2月9日	四	20:00	德霖科大 A7 - B6 文化大學		TV
93	男生組	公男一	預	2月10日	五	14:00	臺灣藝大 B4 - A2 萬能科大		TV
94	男生組	公男一	預	2月10日	五	16:00	世新大學 B1 - A3 臺灣師大		TV
95	男生組	公男一	預	2月10日	五	18:00	義守大學 B3 - A1 政治大學		TV
96	男生組	公男一	預	2月10日	五	20:00	文化大學 B6 - A8 中興大學		TV
97	男生組	公男一	預	2月11日	六	14:00	僑光科大 A6 - B5 高雄師大		SSUtv (5G)
98	男生組	公男一	預	2月11日	六	16:00	中興大學 A8 - B7 北市大學		SSUtv (5G)
99	男生組	公男一	預	2月11日	六	18:00	德霖科大 A7 - B8 臺灣體大		SSUtv (5G)
100	男生組	公男一	預	2月11日	六	20:00	輔仁大學 A5 - B6 文化大學		SSUtv (5G)
101	男生組	公男一	預	2月12日	日	14:00	臺灣體大 B8 - A8 中興大學		SSUtv (5G)
102	男生組	公男一	預	2月12日	日	16:00	臺灣藝大 B4 - A4 國立體大		SSUtv (5G)
103	男生組	公男一	預	2月12日	日	18:00	北市大學 B7 - A7 德霖科大		SSUtv (5G)
104	男生組	公男一	預	2月12日	日	20:00	文化大學 B6 - A6 僑光科大		SSUtv (5G)

場地 2— 健行科大

場次	組別	級別	賽別	比賽日期	星期	比賽時間	對戰組合	比賽成績	轉播安排
105	男生組	公男一	預	2月9日	四	14:00	僑光科大 A6 - B7 北市大學		SSUtv (5G)
106	男生組	公男一	預	2月9日	四	16:00	中興大學 A8 - B5 高雄師大		SSUtv (5G)
107	男生組	公男一	預	2月9日	四	18:00	輔仁大學 A5 - B8 臺灣體大		SSUtv (5G)
108	男生組	公男一	預	2月9日	四	20:00	臺灣師大 A3 - B2 健行科大		SSUtv (5G)
109	男生組	公男一	預	2月10日	五	14:00	臺灣體大 B8 - A6 僑光科大		SSUtv (5G)
110	男生組	公男一	預	2月10日	五	16:00	高雄師大 B5 - A7 德霖科大		SSUtv (5G)
111	男生組	公男一	預	2月10日	五	18:00	北市大學 B7 - A5 輔仁大學		SSUtv (5G)
112	男生組	公男一	預	2月10日	五	20:00	健行科大 B2 - A4 國立體大		SSUtv (5G)
113	男生組	公男一	預	2月11日	六	14:00	萬能科大 A2 - B1 世新大學		TV
114	男生組	公男一	預	2月11日	六	16:00	國立體大 A4 - B3 義守大學		TV
115	男生組	公男一	預	2月11日	六	18:00	臺灣師大 A3 - B4 臺灣藝大		TV
116	男生組	公男一	預	2月11日	六	20:00	政治大學 A1 - B2 健行科大		TV
117	男生組	公男一	預	2月12日	日	14:00	義守大學 B3 - A3 臺灣師大		TV
118	男生組	公男一	預	2月12日	日	16:00	高雄師大 B5 - A5 輔仁大學		TV
119	男生組	公男一	預	2月12日	日	18:00	世新大學 B1 - A1 政治大學		TV
120	男生組	公男一	預	2月12日	日	20:00	健行科大 B2 - A2 萬能科大		TV

中華民國大專校院 111 學年度籃球聯賽

公開男生組第一級 前 8 強複賽 賽程預定表 (暫定)

8 強	預 1	預 2	預 3	預 4	預 5	預 6	預 7	預 8		
場次	組別	級別	賽別	比賽日期	星期	比賽時間	比賽隊伍	比賽地點	比賽成績	獲勝隊伍
1	男生組	公男一	複	2月26日	日	14:00	1-8	臺北體育館		電視轉播
2	男生組	公男一	複	2月26日	日	16:00	3-6	臺北體育館		電視轉播
3	男生組	公男一	複	2月26日	日	18:00	4-5	臺北體育館		電視轉播
4	男生組	公男一	複	2月26日	日	20:00	2-7	臺北體育館		電視轉播
5	男生組	公男一	複	2月27日	一	14:00	8-6	臺北體育館		電視轉播
6	男生組	公男一	複	2月27日	一	16:00	7-1	臺北體育館		電視轉播
7	男生組	公男一	複	2月27日	一	18:00	5-2	臺北體育館		電視轉播
8	男生組	公男一	複	2月27日	一	20:00	3-4	臺北體育館		電視轉播
9	男生組	公男一	複	2月28日	二	14:00	7-5	臺北體育館		電視轉播
10	男生組	公男一	複	2月28日	二	16:00	4-8	臺北體育館		電視轉播
11	男生組	公男一	複	2月28日	二	18:00	6-1	臺北體育館		電視轉播
12	男生組	公男一	複	2月28日	二	20:00	2-3	臺北體育館		電視轉播
13	男生組	公男一	複	3月2日	四	14:00	6-4	臺北體育館		電視轉播
14	男生組	公男一	複	3月2日	四	16:00	8-2	臺北體育館		電視轉播
15	男生組	公男一	複	3月2日	四	18:00	1-5	臺北體育館		電視轉播
16	男生組	公男一	複	3月2日	四	20:00	3-7	臺北體育館		電視轉播
17	男生組	公男一	複	3月3日	五	14:00	2-6	臺北體育館		電視轉播
18	男生組	公男一	複	3月3日	五	16:00	5-3	臺北體育館		電視轉播
19	男生組	公男一	複	3月3日	五	18:00	7-8	臺北體育館		電視轉播
20	男生組	公男一	複	3月3日	五	20:00	4-1	臺北體育館		電視轉播
21	男生組	公男一	複	3月4日	六	14:00	8-5	臺北體育館		電視轉播
22	男生組	公男一	複	3月4日	六	16:00	6-7	臺北體育館		電視轉播
23	男生組	公男一	複	3月4日	六	18:00	4-2	臺北體育館		電視轉播
24	男生組	公男一	複	3月4日	六	20:00	1-3	臺北體育館		電視轉播
25	男生組	公男一	複	3月5日	日	14:00	5-6	臺北體育館		電視轉播
26	男生組	公男一	複	3月5日	日	16:00	3-8	臺北體育館		電視轉播
27	男生組	公男一	複	3月5日	日	18:00	7-4	臺北體育館		電視轉播
28	男生組	公男一	複	3月5日	日	20:00	2-1	臺北體育館		電視轉播

中華民國大專校院 111 學年度籃球聯賽

公開男生組第一級 前 4 強決賽 賽程預定表

4 強	複 1	複 2	複 3	複 4
-----	-----	-----	-----	-----

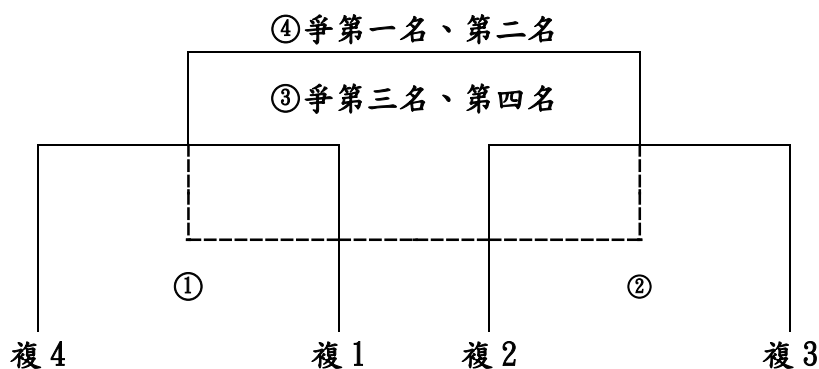

公開男生組第一級 前 4 強決賽 賽程預定表

場次	組別	級別	賽別	比賽日期	星期	比賽時間	比賽隊伍	比賽地點	比賽成績	獲勝隊伍
1	男生組	公男一	決	3月25日	六	12:00	複 4 - 複 1	臺北小巨蛋		電視轉播
2	男生組	公男一	決	3月25日	六	19:00	複 2 - 複 3			電視轉播
3	男生組	公男一	決	3月26日	日	12:00	①敗 - ②敗 爭決賽第 3 名、第 4 名			電視轉播
4	男生組	公男一	決	3月26日	日	19:00	①勝 - ②勝 爭決賽第 1 名、第 2 名			電視轉播

中華民國大專校院 111 學年度籃球運動聯賽 公開男生組第一級決賽名次表：

第 1 名： 第 2 名： 第 3 名： 第 4 名：
 第 5 名： 第 6 名： 第 7 名： 第 8 名：
 第 9 名： 第 10 名： 第 11 名： 第 12 名：
 第 13 名： 第 14 名： 第 15 名： 第 16 名：

中華民國大專校院 111 學年度籃球運動聯賽

公開男生組第二級 北一區 A 組 (預賽) (4 隊)

場次	組別	級別	賽別	比賽日期	星期	比賽時間	(白)比賽隊伍			比賽隊伍(深)		比賽地點	比賽成績	獲勝隊伍
1	男生組	公開二	預	11 月 29 日	二	13:30	臺灣大學	1	4	城市科大	臺灣科大			
2	男生組	公開二	預	11 月 29 日	二	16:30	臺北大學	2	3	華夏科大	臺灣科大			
3	男生組	公開二	預	11 月 30 日	三	14:00	華夏科大	3	1	臺灣大學	臺灣科大			
4	男生組	公開二	預	11 月 30 日	三	15:30	城市科大	4	2	臺北大學	臺灣科大			
5	男生組	公開二	預	12 月 1 日	四	15:30	臺灣大學	1	2	臺北大學	臺灣科大			
6	男生組	公開二	預	12 月 1 日	四	18:30	華夏科大	3	4	城市科大	臺灣科大			

公開男生組第二級 北一區 (分區排名賽) 預賽成績保留

場次	組別	級別	賽別	比賽日期	星期	比賽時間	(白)比賽隊伍			比賽隊伍(深)		比賽地點	比賽成績	獲勝隊伍
1	男生組	公開二	預	月 日		:						成績保留	成績保留	成績保留
2	男生組	公開二	預	月 日		:						成績保留	成績保留	成績保留
3	男生組	公開二	預	月 日		:						成績保留	成績保留	成績保留
4	男生組	公開二	預	月 日		:						成績保留	成績保留	成績保留
5	男生組	公開二	預	月 日		:						成績保留	成績保留	成績保留
6	男生組	公開二	預	月 日		:						成績保留	成績保留	成績保留
7	男生組	公開二	預	月 日		:						成績保留	成績保留	成績保留
8	男生組	公開二	預	月 日		:						成績保留	成績保留	成績保留
9	男生組	公開二	預	月 日		:						成績保留	成績保留	成績保留
10	男生組	公開二	預	月 日		:						成績保留	成績保留	成績保留
11	男生組	公開二	預	月 日		:						成績保留	成績保留	成績保留
12	男生組	公開二	預	月 日		:						成績保留	成績保留	成績保留
13	男生組	公開二	預	12 月 5 日	一	12:00		A1	B4			臺北商大		
14	男生組	公開二	預	12 月 5 日	一	13:30		A2	B3			臺北商大		
15	男生組	公開二	預	12 月 5 日	一	15:00		A3	B2			臺北商大		
16	男生組	公開二	預	12 月 5 日	一	16:30		A4	B1			臺北商大		
17	男生組	公開二	預	12 月 6 日	二	12:00		B4	A2			臺北商大		
18	男生組	公開二	預	12 月 6 日	二	13:30		B2	A4			臺北商大		
19	男生組	公開二	預	12 月 6 日	二	15:00		B3	A1			臺北商大		
20	男生組	公開二	預	12 月 6 日	二	16:30		B1	A3			臺北商大		
21	男生組	公開二	預	12 月 7 日	三	12:00		A4	B3			臺北商大		
22	男生組	公開二	預	12 月 7 日	三	13:30		A2	B1			臺北商大		
23	男生組	公開二	預	12 月 7 日	三	15:00		A3	B4			臺北商大		
24	男生組	公開二	預	12 月 7 日	三	16:30		A1	B2			臺北商大		
25	男生組	公開二	預	12 月 8 日	四	12:00		B4	A4			臺北商大		
26	男生組	公開二	預	12 月 8 日	四	13:30		B3	A3			臺北商大		
27	男生組	公開二	預	12 月 8 日	四	15:00		B2	A2			臺北商大		
28	男生組	公開二	預	12 月 8 日	四	16:30		B1	A1			臺北商大		

中華民國大專校院 111 學年度籃球運動聯賽

公開男生組第二級 北一區 B 組 (預賽) (5 隊)

場次	組別	級別	賽別	比賽日期	星期	比賽時間	(白)比賽隊伍		比賽隊伍(深)		比賽地點	比賽成績	獲勝隊伍
1	男生組	公開二	預	11月28日	一	12:00	東南科大	5	2	銘傳大學	臺灣科大		
2	男生組	公開二	預	11月28日	一	13:30	臺北商大	3	4	真理大學	臺灣科大		
3	男生組	公開二	預	11月29日	二	12:00	銘傳大學	2	3	臺北商大	臺灣科大		
4	男生組	公開二	預	11月29日	二	15:00	臺灣科大	1	5	東南科大	臺灣科大		
5	男生組	公開二	預	11月30日	三	17:00	東南科大	5	3	臺北商大	臺灣科大		
6	男生組	公開二	預	11月30日	三	18:30	真理大學	4	1	臺灣科大	臺灣科大		
7	男生組	公開二	預	12月1日	四	14:00	銘傳大學	2	4	真理大學	臺灣科大		
8	男生組	公開二	預	12月1日	四	17:00	臺北商大	3	1	臺灣科大	臺灣科大		
9	男生組	公開二	預	12月2日	五	14:00	真理大學	4	5	東南科大	臺灣科大		
10	男生組	公開二	預	12月2日	五	15:30	臺灣科大	1	2	銘傳大學	臺灣科大		

中華民國大專校院 111 學年度籃球運動聯賽賽程表

公開男生組第二級 北二區 (預賽) (8 隊)

場次	組別	級別	賽別	比賽日期	星期	比賽時間	(白)比賽隊伍		比賽隊伍(深)		比賽地點	比賽成績	獲勝隊伍
1	男生組	公開二	預	11月23日	三	13:00	醒吾科大	1	8	佛光大學	醒吾科大		
2	男生組	公開二	預	11月23日	三	14:30	黎明學院	2	7	台北海大	醒吾科大		
3	男生組	公開二	預	11月23日	三	16:00	實踐大學	3	6	龍華科大	醒吾科大		
4	男生組	公開二	預	11月23日	三	17:30	經國學院	4	5	國北教大	醒吾科大		
5	男生組	公開二	預	11月24日	四	13:00	佛光大學	8	6	龍華科大	醒吾科大		
6	男生組	公開二	預	11月24日	四	14:30	台北海大	7	1	醒吾科大	醒吾科大		
7	男生組	公開二	預	11月24日	四	16:00	國北教大	5	2	黎明學院	醒吾科大		
8	男生組	公開二	預	11月24日	四	17:30	實踐大學	3	4	經國學院	醒吾科大		
9	男生組	公開二	預	11月25日	五	13:00	經國學院	4	8	佛光大學	醒吾科大		
10	男生組	公開二	預	11月25日	五	14:30	醒吾科大	1	6	龍華科大	醒吾科大		
11	男生組	公開二	預	11月25日	五	16:00	台北海大	7	5	國北教大	醒吾科大		
12	男生組	公開二	預	11月25日	五	17:30	黎明學院	2	3	實踐大學	醒吾科大		
13	男生組	公開二	預	11月28日	一	13:00	佛光大學	8	2	黎明學院	醒吾科大		
14	男生組	公開二	預	11月28日	一	14:30	醒吾科大	1	5	國北教大	醒吾科大		
15	男生組	公開二	預	11月28日	一	16:00	龍華科大	6	4	經國學院	醒吾科大		
16	男生組	公開二	預	11月28日	一	17:30	實踐大學	3	7	台北海大	醒吾科大		
17	男生組	公開二	預	11月29日	二	13:00	台北海大	7	8	佛光大學	醒吾科大		
18	男生組	公開二	預	11月29日	二	14:30	經國學院	4	1	醒吾科大	醒吾科大		
19	男生組	公開二	預	11月29日	二	16:00	黎明學院	2	6	龍華科大	醒吾科大		
20	男生組	公開二	預	11月29日	二	17:30	國北教大	5	3	實踐大學	醒吾科大		
21	男生組	公開二	預	12月1日	四	13:00	佛光大學	8	5	國北教大	醒吾科大		
22	男生組	公開二	預	12月1日	四	14:30	醒吾科大	1	3	實踐大學	醒吾科大		
23	男生組	公開二	預	12月1日	四	16:00	經國學院	4	2	黎明學院	醒吾科大		
24	男生組	公開二	預	12月1日	四	17:30	龍華科大	6	7	台北海大	醒吾科大		
25	男生組	公開二	預	12月2日	五	13:00	實踐大學	3	8	佛光大學	醒吾科大		
26	男生組	公開二	預	12月2日	五	14:30	黎明學院	2	1	醒吾科大	醒吾科大		
27	男生組	公開二	預	12月2日	五	16:00	國北教大	5	6	龍華科大	醒吾科大		
28	男生組	公開二	預	12月2日	五	17:30	台北海大	7	4	經國學院	醒吾科大		

中華民國大專校院 111 學年度籃球運動聯賽賽程表

公開男生組第二級 第二區 (預賽) (8 隊)

場次	組別	級別	賽別	比賽日期	星期	比賽時間	(白)比賽隊伍	比賽隊伍(深)	比賽地點	比賽成績	獲勝隊伍	
1	男生組	公開二	預	12月14日	三	13:00	中央大學	3	6	明新科大	清華大學	
2	男生組	公開二	預	12月14日	三	14:30	中原大學	4	5	中華大學	清華大學	
3	男生組	公開二	預	12月14日	三	16:00	陽明交大 (交大校區)	2	7	元培科大	清華大學	
4	男生組	公開二	預	12月14日	三	17:30	清華大學	1	8	南亞學院	清華大學	
5	男生組	公開二	預	12月15日	四	13:00	南亞學院	8	6	明新科大	清華大學	
6	男生組	公開二	預	12月15日	四	14:30	中央大學	3	4	中原大學	清華大學	
7	男生組	公開二	預	12月15日	四	16:00	中華大學	5	2	陽明交大 (交大校區)	清華大學	
8	男生組	公開二	預	12月15日	四	17:30	元培科大	7	1	清華大學	清華大學	
9	男生組	公開二	預	12月16日	五	13:00	元培科大	7	5	中華大學	清華大學	
10	男生組	公開二	預	12月16日	五	14:30	明新科大	6	1	清華大學	清華大學	
11	男生組	公開二	預	12月16日	五	16:00	陽明交大 (交大校區)	2	3	中央大學	清華大學	
12	男生組	公開二	預	12月16日	五	17:30	中原大學	4	8	南亞學院	清華大學	
13	男生組	公開二	預	12月19日	一	13:00	明新科大	6	4	中原大學	中原大學	
14	男生組	公開二	預	12月19日	一	14:30	中央大學	3	7	元培科大	中原大學	
15	男生組	公開二	預	12月19日	一	16:00	南亞學院	8	2	陽明交大 (交大校區)	中原大學	
16	男生組	公開二	預	12月19日	一	17:30	清華大學	1	5	中華大學	中原大學	
17	男生組	公開二	預	12月20日	二	13:00	中原大學	4	1	清華大學	中原大學	
18	男生組	公開二	預	12月20日	二	14:30	陽明交大 (交大校區)	2	6	明新科大	中原大學	
19	男生組	公開二	預	12月20日	二	16:00	元培科大	7	8	南亞學院	中原大學	
20	男生組	公開二	預	12月20日	二	17:30	中華大學	5	3	中央大學	中原大學	
21	男生組	公開二	預	12月21日	三	13:00	中原大學	4	2	陽明交大 (交大校區)	中原大學	
22	男生組	公開二	預	12月21日	三	14:30	清華大學	1	3	中央大學	中原大學	
23	男生組	公開二	預	12月21日	三	16:00	明新科大	6	7	元培科大	中原大學	
24	男生組	公開二	預	12月21日	三	17:30	南亞學院	8	5	中華大學	中原大學	
25	男生組	公開二	預	12月22日	四	13:00	中央大學	3	8	南亞學院	中原大學	
26	男生組	公開二	預	12月22日	四	14:30	中華大學	5	6	明新科大	中原大學	
27	男生組	公開二	預	12月22日	四	16:00	陽明交大 (交大校區)	2	1	清華大學	中原大學	
28	男生組	公開二	預	12月22日	四	17:30	元培科大	7	4	中原大學	中原大學	

中華民國大專校院 111 學年度籃球運動聯賽賽程表

公開男生組第二級 第三區 (預賽) (6 隊)

場次	組別	級別	賽別	比賽日期	星期	比賽時間	(白)比賽隊伍		比賽隊伍(深)		比賽地點	比賽成績	獲勝隊伍
1	男生組	公開二	預	12月12日	一	13:00	臺中教大	1	6	亞洲大學	亞洲大學		
2	男生組	公開二	預	12月12日	一	14:30	臺中科大	2	5	中臺科大	亞洲大學		
3	男生組	公開二	預	12月12日	一	16:00	靜宜大學	3	4	弘光科大	亞洲大學		
4	男生組	公開二	預	12月13日	二	13:00	中臺科大	5	1	臺中教大	亞洲大學		
5	男生組	公開二	預	12月13日	二	14:30	亞洲大學	6	4	弘光科大	亞洲大學		
6	男生組	公開二	預	12月13日	二	16:00	臺中科大	2	3	靜宜大學	亞洲大學		
7	男生組	公開二	預	12月14日	三	13:00	亞洲大學	6	2	臺中科大	亞洲大學		
8	男生組	公開二	預	12月14日	三	14:30	弘光科大	4	1	臺中教大	亞洲大學		
9	男生組	公開二	預	12月14日	三	16:00	靜宜大學	3	5	中臺科大	亞洲大學		
10	男生組	公開二	預	12月15日	四	13:00	臺中科大	2	4	弘光科大	亞洲大學		
11	男生組	公開二	預	12月15日	四	14:30	中臺科大	5	6	亞洲大學	亞洲大學		
12	男生組	公開二	預	12月15日	四	16:00	臺中教大	1	3	靜宜大學	亞洲大學		
13	男生組	公開二	預	12月16日	五	13:00	亞洲大學	6	3	靜宜大學	亞洲大學		
14	男生組	公開二	預	12月16日	五	14:30	弘光科大	4	5	中臺科大	亞洲大學		
15	男生組	公開二	預	12月16日	五	16:00	臺中教大	1	2	臺中科大	亞洲大學		

中華民國大專校院 111 學年度籃球運動聯賽賽程表

公開男生第二級 第四區 A 組 (預賽) (7 隊)

場次	組別	級別	賽別	比賽日期	星期	比賽時間	(白)比賽隊伍		比賽隊伍(深)		比賽地點	比賽成績	獲勝隊伍
1	男生組	公開二	預	12月5日	一	14:00	環球科大	2	7	崑山科大	虎尾科大		
2	男生組	公開二	預	12月5日	一	15:30	中華醫大	6	3	雲林科大	虎尾科大		
3	男生組	公開二	預	12月5日	一	17:00	嘉義大學	4	5	南華大學	虎尾科大		
4	男生組	公開二	預	12月6日	二	14:00	南華大學	5	2	環球科大	虎尾科大		
5	男生組	公開二	預	12月6日	二	15:30	雲林科大	3	4	嘉義大學	虎尾科大		
6	男生組	公開二	預	12月6日	二	17:00	崑山科大	7	1	虎尾科大	虎尾科大		
7	男生組	公開二	預	12月7日	三	14:00	崑山科大	7	5	南華大學	虎尾科大		
8	男生組	公開二	預	12月7日	三	15:30	環球科大	2	3	雲林科大	虎尾科大		
9	男生組	公開二	預	12月7日	三	17:00	虎尾科大	1	6	中華醫大	虎尾科大		
10	男生組	公開二	預	12月8日	四	14:00	中華醫大	6	4	嘉義大學	虎尾科大		
11	男生組	公開二	預	12月8日	四	15:30	雲林科大	3	7	崑山科大	虎尾科大		
12	男生組	公開二	預	12月8日	四	17:00	南華大學	5	1	虎尾科大	虎尾科大		
13	男生組	公開二	預	12月9日	五	14:00	環球科大	2	6	中華醫大	虎尾科大		
14	男生組	公開二	預	12月9日	五	15:30	雲林科大	3	5	南華大學	虎尾科大		
15	男生組	公開二	預	12月9日	五	17:00	嘉義大學	4	1	虎尾科大	虎尾科大		
16	男生組	公開二	預	12月10日	六	14:00	環球科大	2	4	嘉義大學	虎尾科大		
17	男生組	公開二	預	12月10日	六	15:30	中華醫大	6	7	崑山科大	虎尾科大		
18	男生組	公開二	預	12月10日	六	17:00	虎尾科大	1	3	雲林科大	虎尾科大		
19	男生組	公開二	預	12月11日	日	14:00	崑山科大	7	4	嘉義大學	虎尾科大		
20	男生組	公開二	預	12月11日	日	15:30	南華大學	5	6	中華醫大	虎尾科大		
21	男生組	公開二	預	12月11日	日	17:00	虎尾科大	1	2	環球科大	虎尾科大		

中華民國大專校院 111 學年度籃球運動聯賽賽程表

公開男生組第二級 第四區 B 組 (預賽) (7 隊)

場次	組別	級別	賽別	比賽日期	星期	比賽時間	(白)比賽隊伍		比賽隊伍(深)		比賽地點	比賽成績	獲勝隊伍
1	男生組	公開二	預	12月6日	二	13:30	遠東科大	2	7	成功大學	臺南大學		
2	男生組	公開二	預	12月6日	二	15:00	嘉藥大學	6	3	長榮大學	臺南大學		
3	男生組	公開二	預	12月6日	二	16:30	南應科大	4	5	中信學院	臺南大學		
4	男生組	公開二	預	12月7日	三	13:30	成功大學	7	1	臺南大學	臺南大學		
5	男生組	公開二	預	12月7日	三	15:00	中信學院	5	2	遠東科大	臺南大學		
6	男生組	公開二	預	12月7日	三	16:30	長榮大學	3	4	南應科大	臺南大學		
7	男生組	公開二	預	12月8日	四	13:30	臺南大學	1	6	嘉藥大學	臺南大學		
8	男生組	公開二	預	12月8日	四	15:00	成功大學	7	5	中信學院	臺南大學		
9	男生組	公開二	預	12月8日	四	16:30	遠東科大	2	3	長榮大學	臺南大學		
10	男生組	公開二	預	12月9日	五	13:30	中信學院	5	1	臺南大學	臺南大學		
11	男生組	公開二	預	12月9日	五	15:00	嘉藥大學	6	4	南應科大	臺南大學		
12	男生組	公開二	預	12月9日	五	16:30	長榮大學	3	7	成功大學	臺南大學		
13	男生組	公開二	預	12月12日	一	13:30	遠東科大	2	6	嘉藥大學	臺南大學		
14	男生組	公開二	預	12月12日	一	15:00	南應科大	4	1	臺南大學	臺南大學		
15	男生組	公開二	預	12月12日	一	16:30	長榮大學	3	5	中信學院	臺南大學		
16	男生組	公開二	預	12月13日	二	13:30	臺南大學	1	3	長榮大學	臺南大學		
17	男生組	公開二	預	12月13日	二	15:00	遠東科大	2	4	南應科大	臺南大學		
18	男生組	公開二	預	12月13日	二	16:30	嘉藥大學	6	7	成功大學	臺南大學		
19	男生組	公開二	預	12月14日	三	13:30	成功大學	7	4	南應科大	臺南大學		
20	男生組	公開二	預	12月14日	三	15:00	中信學院	5	6	嘉藥大學	臺南大學		
21	男生組	公開二	預	12月14日	三	16:30	臺南大學	1	2	遠東科大	臺南大學		

中華民國大專校院 111 學年度籃球運動聯賽賽程表

公開男生組第二級 第五區（預賽）（7 隊）

場次	組別	級別	賽別	比賽日期	星期	比賽時間	(白)比賽隊伍		比賽隊伍(深)		比賽地點	比賽成績	獲勝隊伍
1	男生組	公開二	預	12月10日	六	15:00	樹德科大	5	6	正修科大	屏東大學		
2	男生組	公開二	預	12月10日	六	16:30	中山大學	1	2	屏東科大	屏東大學		
3	男生組	公開二	預	12月10日	六	18:00	大仁科大	7	4	屏東大學	屏東大學		
4	男生組	公開二	預	12月11日	日	15:00	大仁科大	7	1	中山大學	屏東大學		
5	男生組	公開二	預	12月11日	日	16:30	樹德科大	5	2	屏東科大	屏東大學		
6	男生組	公開二	預	12月11日	日	18:00	臺東大學	3	4	屏東大學	屏東大學		
7	男生組	公開二	預	12月12日	一	15:00	屏東科大	2	7	大仁科大	屏東大學		
8	男生組	公開二	預	12月12日	一	16:30	正修科大	6	3	臺東大學	屏東大學		
9	男生組	公開二	預	12月12日	一	18:00	屏東大學	4	5	樹德科大	屏東大學		
10	男生組	公開二	預	12月13日	二	15:00	中山大學	1	6	正修科大	屏東大學		
11	男生組	公開二	預	12月13日	二	16:30	大仁科大	7	5	樹德科大	屏東大學		
12	男生組	公開二	預	12月13日	二	18:00	屏東科大	2	3	臺東大學	屏東大學		
13	男生組	公開二	預	12月14日	三	15:00	屏東科大	2	6	正修科大	屏東大學		
14	男生組	公開二	預	12月14日	三	16:30	臺東大學	3	5	樹德科大	屏東大學		
15	男生組	公開二	預	12月14日	三	18:00	屏東大學	4	1	中山大學	屏東大學		
16	男生組	公開二	預	12月15日	四	15:00	中山大學	1	3	臺東大學	屏東大學		
17	男生組	公開二	預	12月15日	四	16:30	正修科大	6	7	大仁科大	屏東大學		
18	男生組	公開二	預	12月15日	四	18:00	屏東科大	2	4	屏東大學	屏東大學		
19	男生組	公開二	預	12月16日	五	15:00	樹德科大	5	1	中山大學	屏東大學		
20	男生組	公開二	預	12月16日	五	16:30	臺東大學	3	7	大仁科大	屏東大學		
21	男生組	公開二	預	12月16日	五	18:00	正修科大	6	4	屏東大學	屏東大學		

中華民國大專校院 111 學年度籃球運動聯賽

一般男生組 北一區 A 組 (預賽) (5 隊)

場次	組別	級別	賽別	比賽日期	星期	比賽時間	(白)比賽隊伍	比賽隊伍(深)	比賽地點	比賽成績	獲勝隊伍		
1	男生組	一般組	預	12月12日	一	16:00	國北教大	5	2	明志科大	海洋大學		
2	男生組	一般組	預	12月12日	一	17:30	臺灣科大	3	4	大同大學	海洋大學		
3	男生組	一般組	預	12月13日	二	16:00	海洋大學	1	5	國北教大	海洋大學		
4	男生組	一般組	預	12月13日	二	17:30	明志科大	2	3	臺灣科大	海洋大學		
5	男生組	一般組	預	12月14日	三	16:00	大同大學	4	1	海洋大學	海洋大學		
6	男生組	一般組	預	12月14日	三	17:30	國北教大	5	3	臺灣科大	海洋大學		
7	男生組	一般組	預	12月15日	四	16:00	臺灣科大	3	1	海洋大學	海洋大學		
8	男生組	一般組	預	12月15日	四	17:30	明志科大	2	4	大同大學	海洋大學		
9	男生組	一般組	預	12月16日	五	16:00	大同大學	4	5	國北教大	海洋大學		
10	男生組	一般組	預	12月16日	五	17:30	海洋大學	1	2	明志科大	海洋大學		

一般男生組 北一區 B 組 (預賽) (5 隊)

場次	組別	級別	賽別	比賽日期	星期	比賽時間	(白)比賽隊伍	比賽隊伍(深)	比賽地點	比賽成績	獲勝隊伍		
1	男生組	一般組	預	12月19日	一	13:30	馬偕醫學院	5	2	醒吾科大	國防醫學院		
2	男生組	一般組	預	12月19日	一	15:00	國防醫學院	3	4	政治大學	國防醫學院		
3	男生組	一般組	預	12月20日	二	13:30	龍華科大	1	5	馬偕醫學院	國防醫學院		
4	男生組	一般組	預	12月20日	二	15:00	醒吾科大	2	3	國防醫學院	國防醫學院		
5	男生組	一般組	預	12月21日	三	13:30	政治大學	4	1	龍華科大	國防醫學院		
6	男生組	一般組	預	12月21日	三	15:00	馬偕醫學院	5	3	國防醫學院	國防醫學院		
7	男生組	一般組	預	12月22日	四	13:30	國防醫學院	3	1	龍華科大	國防醫學院		
8	男生組	一般組	預	12月22日	四	15:00	醒吾科大	2	4	政治大學	國防醫學院		
9	男生組	一般組	預	12月23日	五	13:30	政治大學	4	5	馬偕醫學院	國防醫學院		
10	男生組	一般組	預	12月23日	五	15:00	龍華科大	1	2	醒吾科大	國防醫學院		

中華民國大專校院 111 學年度籃球運動聯賽

一般男生組 北一區 C 組 (預賽) (5 隊)

場次	組別	級別	賽別	比賽日期	星期	比賽時間	(白)比賽隊伍		比賽隊伍(深)		比賽地點	比賽成績	獲勝隊伍
1	男生組	一般組	預	12月5日	一	16:00	慈濟大學	3	4	臺北大學	臺北護大		
2	男生組	一般組	預	12月5日	一	17:30	金門大學	5	2	臺北護大	臺北護大		
3	男生組	一般組	預	12月6日	二	16:00	東華大學	1	5	金門大學	臺北護大		
4	男生組	一般組	預	12月6日	二	17:30	臺北護大	2	3	慈濟大學	臺北護大		
5	男生組	一般組	預	12月7日	三	16:00	臺北大學	4	1	東華大學	臺北護大		
6	男生組	一般組	預	12月7日	三	17:30	金門大學	5	3	慈濟大學	臺北護大		
7	男生組	一般組	預	12月8日	四	16:00	慈濟大學	3	1	東華大學	臺北護大		
8	男生組	一般組	預	12月8日	四	17:30	臺北護大	2	4	臺北大學	臺北護大		
9	男生組	一般組	預	12月9日	五	16:00	臺北大學	4	5	金門大學	臺北護大		
10	男生組	一般組	預	12月9日	五	17:30	東華大學	1	2	臺北護大	臺北護大		

一般男生組 北一區 D 組 (預賽) (5 隊)

場次	組別	級別	賽別	比賽日期	星期	比賽時間	(白)比賽隊伍		比賽隊伍(深)		比賽地點	比賽成績	獲勝隊伍
1	男生組	一般組	預	12月12日	一	18:00	東吳大學	5	2	文化大學	東吳大學		
2	男生組	一般組	預	12月12日	一	19:30	宜蘭大學	3	4	輔仁大學	東吳大學		
3	男生組	一般組	預	12月13日	二	18:00	文化大學	2	3	宜蘭大學	東吳大學		
4	男生組	一般組	預	12月13日	二	19:30	華梵大學	1	5	東吳大學	東吳大學		
5	男生組	一般組	預	12月14日	三	18:00	輔仁大學	4	1	華梵大學	東吳大學		
6	男生組	一般組	預	12月14日	三	19:30	東吳大學	5	3	宜蘭大學	東吳大學		
7	男生組	一般組	預	12月15日	四	18:00	宜蘭大學	3	1	華梵大學	東吳大學		
8	男生組	一般組	預	12月15日	四	19:30	文化大學	2	4	輔仁大學	東吳大學		
9	男生組	一般組	預	12月16日	五	18:00	輔仁大學	4	5	東吳大學	東吳大學		
10	男生組	一般組	預	12月16日	五	19:30	華梵大學	1	2	文化大學	東吳大學		

中華民國大專校院 111 學年度籃球運動聯賽

一般男生組 北二區 A 組 (預賽) (5 隊)

場次	組別	級別	賽別	比賽日期	星期	比賽時間	(白)比賽隊伍	比賽隊伍(深)	比賽地點	比賽成績	獲勝隊伍
1	男生組	一般組	預	12月12日	一	11:00	慈濟科大 3	4 北市大學	淡江大學		
2	男生組	一般組	預	12月12日	一	12:30	臺北商大 5	2 德明科大	淡江大學		
3	男生組	一般組	預	12月13日	二	11:00	警察專校 1	5 臺北商大	淡江大學		
4	男生組	一般組	預	12月13日	二	12:30	德明科大 2	3 慈濟科大	淡江大學		
5	男生組	一般組	預	12月14日	三	11:00	北市大學 4	1 警察專校	淡江大學		
6	男生組	一般組	預	12月14日	三	12:30	臺北商大 5	3 慈濟科大	淡江大學		
7	男生組	一般組	預	12月15日	四	11:00	慈濟科大 3	1 警察專校	淡江大學		
8	男生組	一般組	預	12月15日	四	12:30	德明科大 2	4 北市大學	淡江大學		
9	男生組	一般組	預	12月16日	五	11:00	警察專校 1	2 德明科大	淡江大學		
10	男生組	一般組	預	12月16日	五	12:30	北市大學 4	5 臺北商大	淡江大學		

一般男生組 北二區 B 組 (預賽) (5 隊)

場次	組別	級別	賽別	比賽日期	星期	比賽時間	(白)比賽隊伍	比賽隊伍(深)	比賽地點	比賽成績	獲勝隊伍
1	男生組	一般組	預	12月18日	日	15:00	景文科大 5	2 亞東科大	亞東科大		
2	男生組	一般組	預	12月18日	日	16:30	黎明學院 3	4 城市科大	亞東科大		
3	男生組	一般組	預	12月19日	一	15:00	城市科大 1	5 景文科大	亞東科大		
4	男生組	一般組	預	12月19日	一	16:30	黎明學院 2	3 真理大學	亞東科大		
5	男生組	一般組	預	12月20日	二	15:00	亞東科大 4	1 黎明學院	亞東科大		
6	男生組	一般組	預	12月20日	二	16:30	真理大學 5	3 城市科大	亞東科大		
7	男生組	一般組	預	12月21日	三	15:00	城市科大 3	1 亞東科大	亞東科大		
8	男生組	一般組	預	12月21日	三	16:30	真理大學 2	4 景文科大	亞東科大		
9	男生組	一般組	預	12月22日	四	15:00	亞東科大 4	5 真理大學	亞東科大		
10	男生組	一般組	預	12月22日	四	16:30	景文科大 1	2 黎明學院	亞東科大		

中華民國大專校院 111 學年度籃球運動聯賽

一般男生組 北二區 C 組 (預賽) (5 隊)

場次	組別	級別	賽別	比賽日期	星期	比賽時間	(白)比賽隊伍	比賽隊伍(深)	比賽地點	比賽成績	獲勝隊伍
1	男生組	一般組	預	1月9日	一	13:00	聖約翰科大	1 5	耕莘專校	臺北護大	
2	男生組	一般組	預	1月9日	一	14:30	臺灣師大	2 3	康寧大學	臺北護大	
3	男生組	一般組	預	1月10日	二	13:00	耕莘專校	5 2	臺灣師大	臺北護大	
4	男生組	一般組	預	1月10日	二	14:30	康寧大學	3 4	致理科大	臺北護大	
5	男生組	一般組	預	1月11日	三	13:00	致理科大	4 1	聖約翰科大	臺北護大	
6	男生組	一般組	預	1月11日	三	14:30	耕莘專校	5 3	康寧大學	臺北護大	
7	男生組	一般組	預	1月12日	四	13:00	康寧大學	3 1	聖約翰科大	臺北護大	
8	男生組	一般組	預	1月12日	四	14:30	臺灣師大	2 4	致理科大	臺北護大	
9	男生組	一般組	預	1月13日	五	13:00	致理科大	4 5	耕莘專校	臺北護大	
10	男生組	一般組	預	1月13日	五	14:30	聖約翰科大	1 2	臺灣師大	臺北護大	

一般男生組 北二區 D 組 (預賽) (5 隊)

場次	組別	級別	賽別	比賽日期	星期	比賽時間	(白)比賽隊伍	比賽隊伍(深)	比賽地點	比賽成績	獲勝隊伍
1	男生組	一般組	預	12月12日	一	14:00	中國科大	3 4	陽明交大 (陽明校區)	淡江大學	
2	男生組	一般組	預	12月12日	一	15:30	臺北醫大	5 2	淡江大學	淡江大學	
3	男生組	一般組	預	12月13日	二	14:00	臺北科大	1 5	臺北醫大	淡江大學	
4	男生組	一般組	預	12月13日	二	15:30	淡江大學	2 3	中國科大	淡江大學	
5	男生組	一般組	預	12月14日	三	14:00	陽明交大 (陽明校區)	4 1	臺北科大	淡江大學	
6	男生組	一般組	預	12月14日	三	15:30	臺北醫大	5 3	中國科大	淡江大學	
7	男生組	一般組	預	12月15日	四	14:00	中國科大	3 1	臺北科大	淡江大學	
8	男生組	一般組	預	12月15日	四	15:30	淡江大學	2 4	陽明交大 (陽明校區)	淡江大學	
9	男生組	一般組	預	12月16日	五	14:00	陽明交大 (陽明校區)	4 5	臺北醫大	淡江大學	
10	男生組	一般組	預	12月16日	五	15:30	臺北科大	1 2	淡江大學	淡江大學	

中華民國大專校院 111 學年度籃球運動聯賽

一般男生組 第二區 A 組 (預賽) (6 隊)

場次	組別	級別	賽別	比賽日期	星期	比賽時間	(白)比賽隊伍		比賽隊伍(深)		比賽地點	比賽成績	獲勝隊伍
1	男生組	一般組	預	12月3日	六	12:00	元智大學	1	6	銘傳大學	開南大學		
2	男生組	一般組	預	12月3日	六	13:30	中原大學	3	4	萬能科大	開南大學		
3	男生組	一般組	預	12月3日	六	15:00	中央警大	2	5	中央大學	開南大學		
4	男生組	一般組	預	12月4日	日	12:00	中央大學	5	1	元智大學	開南大學		
5	男生組	一般組	預	12月4日	日	13:30	銘傳大學	6	4	萬能科大	開南大學		
6	男生組	一般組	預	12月4日	日	15:00	中央警大	2	3	中原大學	開南大學		
7	男生組	一般組	預	12月5日	一	12:00	銘傳大學	6	2	中央警大	開南大學		
8	男生組	一般組	預	12月5日	一	13:30	萬能科大	4	1	元智大學	開南大學		
9	男生組	一般組	預	12月5日	一	15:00	中原大學	3	5	中央大學	開南大學		
10	男生組	一般組	預	12月6日	二	12:00	中央警大	2	4	萬能科大	開南大學		
11	男生組	一般組	預	12月6日	二	13:30	中央大學	5	6	銘傳大學	開南大學		
12	男生組	一般組	預	12月6日	二	15:00	元智大學	1	3	中原大學	開南大學		
13	男生組	一般組	預	12月7日	三	12:00	銘傳大學	6	3	中原大學	開南大學		
14	男生組	一般組	預	12月7日	三	13:30	萬能科大	4	5	中央大學	開南大學		
15	男生組	一般組	預	12月7日	三	15:00	元智大學	1	2	中央警大	開南大學		

一般男生組 第二區 B 組 (預賽) (5 隊)

場次	組別	級別	賽別	比賽日期	星期	比賽時間	(白)比賽隊伍		比賽隊伍(深)		比賽地點	比賽成績	獲勝隊伍
1	男生組	一般組	預	12月3日	六	9:00	國防大學	5	2	陽明交大 (交大校區)	開南大學		
2	男生組	一般組	預	12月3日	六	10:30	聯合大學	3	4	長庚大學	開南大學		
3	男生組	一般組	預	12月4日	日	9:00	長庚大學	4	2	陽明交大 (交大校區)	開南大學		
4	男生組	一般組	預	12月4日	日	10:30	開南大學	1	5	國防大學	開南大學		
5	男生組	一般組	預	12月5日	一	9:00	陽明交大 (交大校區)	2	3	聯合大學	開南大學		
6	男生組	一般組	預	12月5日	一	10:30	開南大學	1	4	長庚大學	開南大學		
7	男生組	一般組	預	12月6日	二	9:00	國防大學	5	3	聯合大學	開南大學		
8	男生組	一般組	預	12月6日	二	10:30	陽明交大 (交大校區)	2	1	開南大學	開南大學		
9	男生組	一般組	預	12月7日	三	9:00	聯合大學	3	1	開南大學	開南大學		
10	男生組	一般組	預	12月7日	三	10:30	長庚大學	4	5	國防大學	開南大學		

中華民國大專校院 111 學年度籃球運動聯賽

一般男生組 第二區 C 組 (預賽) (5 隊)

場次	組別	級別	賽別	比賽日期	星期	比賽時間	(白)比賽隊伍		比賽隊伍(深)		比賽地點	比賽成績	獲勝隊伍
1	男生組	一般組	預	12月12日	一	15:30	國立體大	5	2	健行科大	陸軍專校		
2	男生組	一般組	預	12月12日	一	17:00	陸軍專校	3	4	清華大學	陸軍專校		
3	男生組	一般組	預	12月13日	二	15:30	健行科大	2	4	清華大學	陸軍專校		
4	男生組	一般組	預	12月13日	二	17:00	玄奘大學	1	3	陸軍專校	陸軍專校		
5	男生組	一般組	預	12月14日	三	15:30	玄奘大學	1	5	國立體大	陸軍專校		
6	男生組	一般組	預	12月14日	三	17:00	陸軍專校	3	2	健行科大	陸軍專校		
7	男生組	一般組	預	12月15日	四	15:30	清華大學	4	1	玄奘大學	陸軍專校		

中華民國大專校院 111 學年度籃球運動聯賽賽程表

一般男生組 第三區 A 組 (預賽) (6 隊)

場次	組別	級別	賽別	比賽日期	星期	比賽時間	(白)比賽隊伍		比賽隊伍(深)		比賽地點	比賽成績	獲勝隊伍
1	男生組	一般組	預	12月12日	一	14:30	嶺東科大	2	5	中山醫大	僑光科大		
2	男生組	一般組	預	12月12日	一	16:00	僑光科大	1	6	靜宜大學	僑光科大		
3	男生組	一般組	預	12月12日	一	17:30	東海大學	3	4	中國醫大	僑光科大		
4	男生組	一般組	預	12月13日	二	14:30	中山醫大	5	1	僑光科大	僑光科大		
5	男生組	一般組	預	12月13日	二	16:00	靜宜大學	6	4	中國醫大	僑光科大		
6	男生組	一般組	預	12月13日	二	17:30	嶺東科大	2	3	東海大學	僑光科大		
7	男生組	一般組	預	12月14日	三	14:30	靜宜大學	6	2	嶺東科大	僑光科大		
8	男生組	一般組	預	12月14日	三	16:00	中國醫大	4	1	僑光科大	僑光科大		
9	男生組	一般組	預	12月14日	三	17:30	東海大學	3	5	中山醫大	僑光科大		
10	男生組	一般組	預	12月15日	四	14:30	嶺東科大	2	4	中國醫大	僑光科大		
11	男生組	一般組	預	12月15日	四	16:00	中山醫大	5	6	靜宜大學	僑光科大		
12	男生組	一般組	預	12月15日	四	17:30	僑光科大	1	3	東海大學	僑光科大		
13	男生組	一般組	預	12月16日	五	14:30	靜宜大學	6	3	東海大學	僑光科大		
14	男生組	一般組	預	12月16日	五	16:00	中國醫大	4	5	中山醫大	僑光科大		
15	男生組	一般組	預	12月16日	五	17:30	僑光科大	1	2	嶺東科大	僑光科大		

中華民國大專校院 111 學年度籃球運動聯賽賽程表

一般男生組 第三區 B 組 (預賽) (6 隊)

場次	組別	級別	賽別	比賽日期	星期	比賽時間	(白)比賽隊伍		比賽隊伍(深)		比賽地點	比賽成績	獲勝隊伍
1	男生組	一般組	預	12月12日	一	10:00	勤益科大	1	6	朝陽科大	僑光科大		
2	男生組	一般組	預	12月12日	一	11:30	大葉大學	2	5	臺灣體大	僑光科大		
3	男生組	一般組	預	12月12日	一	13:00	中州科大	3	4	修平科大	僑光科大		
4	男生組	一般組	預	12月13日	二	10:00	臺灣體大	5	1	勤益科大	僑光科大		
5	男生組	一般組	預	12月13日	二	11:30	大葉大學	2	3	中州科大	僑光科大		
6	男生組	一般組	預	12月13日	二	13:00	朝陽科大	6	4	修平科大	僑光科大		
7	男生組	一般組	預	12月14日	三	10:00	朝陽科大	6	2	大葉大學	僑光科大		
8	男生組	一般組	預	12月14日	三	11:30	中州科大	3	5	臺灣體大	僑光科大		
9	男生組	一般組	預	12月14日	三	13:00	修平科大	4	1	勤益科大	僑光科大		
10	男生組	一般組	預	12月15日	四	10:00	大葉大學	2	4	修平科大	僑光科大		
11	男生組	一般組	預	12月15日	四	11:30	臺灣體大	5	6	朝陽科大	僑光科大		
12	男生組	一般組	預	12月15日	四	13:00	勤益科大	1	3	中州科大	僑光科大		
13	男生組	一般組	預	12月16日	五	10:00	朝陽科大	6	3	中州科大	僑光科大		
14	男生組	一般組	預	12月16日	五	11:30	勤益科大	1	2	大葉大學	僑光科大		
15	男生組	一般組	預	12月16日	五	13:00	修平科大	4	5	臺灣體大	僑光科大		

中華民國大專校院 111 學年度籃球運動聯賽賽程表

一般男生組 第三區 C 組 (預賽) (6 隊)

場次	組別	級別	賽別	比賽日期	星期	比賽時間	(白)比賽隊伍		比賽隊伍(深)		比賽地點	比賽成績	獲勝隊伍
1	男生組	一般組	預	12月5日	一	13:00	逢甲大學	1	6	明道大學	僑光科大		
2	男生組	一般組	預	12月5日	一	14:30	臺中科大	2	5	彰化師大	僑光科大		
3	男生組	一般組	預	12月5日	一	16:00	弘光科大	3	4	暨南大學	僑光科大		
4	男生組	一般組	預	12月6日	二	13:00	彰化師大	5	1	逢甲大學	僑光科大		
5	男生組	一般組	預	12月6日	二	14:30	明道大學	6	4	暨南大學	僑光科大		
6	男生組	一般組	預	12月6日	二	16:00	臺中科大	2	3	弘光科大	僑光科大		
7	男生組	一般組	預	12月7日	三	13:00	明道大學	6	2	臺中科大	僑光科大		
8	男生組	一般組	預	12月7日	三	14:30	暨南大學	4	1	逢甲大學	僑光科大		
9	男生組	一般組	預	12月7日	三	16:00	弘光科大	3	5	彰化師大	僑光科大		
10	男生組	一般組	預	12月8日	四	13:00	臺中科大	2	4	暨南大學	僑光科大		
11	男生組	一般組	預	12月8日	四	14:30	彰化師大	5	6	明道大學	僑光科大		
12	男生組	一般組	預	12月8日	四	16:00	逢甲大學	1	3	弘光科大	僑光科大		
13	男生組	一般組	預	12月9日	五	13:00	明道大學	6	3	弘光科大	僑光科大		
14	男生組	一般組	預	12月9日	五	14:30	暨南大學	4	5	彰化師大	僑光科大		
15	男生組	一般組	預	12月9日	五	16:00	逢甲大學	1	2	臺中科大	僑光科大		

中華民國大專校院 111 學年度籃球運動聯賽賽程表

一般男生組 第四區 A 組 (預賽) (5 隊)

場次	組別	級別	賽別	比賽日期	星期	比賽時間	(白)比賽隊伍		比賽隊伍(深)		比賽地點	比賽成績	獲勝隊伍
1	男生組	A 組	預	12 月 26 日	一	13:30	臺南藝大	5	2	臺南大學	中信學院		
2	男生組	A 組	預	12 月 26 日	一	15:00	中信學院	3	4	崑山科大	中信學院		
3	男生組	A 組	預	12 月 27 日	二	13:30	南臺科大	1	5	臺南藝大	中信學院		
4	男生組	A 組	預	12 月 27 日	二	15:00	臺南大學	2	3	中信學院	中信學院		
5	男生組	A 組	預	12 月 28 日	三	13:30	崑山科大	4	1	南臺科大	中信學院		
6	男生組	A 組	預	12 月 28 日	三	15:00	臺南藝大	5	3	中信學院	中信學院		
7	男生組	A 組	預	12 月 29 日	四	13:30	中信學院	3	1	南臺科大	中信學院		
8	男生組	A 組	預	12 月 29 日	四	15:00	臺南大學	2	4	崑山科大	中信學院		
9	男生組	A 組	預	12 月 30 日	五	13:30	崑山科大	4	5	臺南藝大	中信學院		
10	男生組	A 組	預	12 月 30 日	五	15:00	南臺科大	1	2	臺南大學	中信學院		

一般男生組 第四區 B 組 (預賽) (6 隊)

場次	組別	級別	賽別	比賽日期	星期	比賽時間	(白)比賽隊伍		比賽隊伍(深)		比賽地點	比賽成績	獲勝隊伍
1	男生組	一般組	預	12 月 26 日	一	13:30	成功大學	1	6	中正大學	南應科大		
2	男生組	一般組	預	12 月 26 日	一	15:00	虎尾科大	2	5	中華醫大	南應科大		
3	男生組	一般組	預	12 月 26 日	一	16:30	嘉義大學	3	4	南應科大	南應科大		
4	男生組	一般組	預	12 月 27 日	二	13:30	中華醫大	5	1	成功大學	南應科大		
5	男生組	一般組	預	12 月 27 日	二	15:00	中正大學	6	4	南應科大	南應科大		
6	男生組	一般組	預	12 月 27 日	二	16:30	虎尾科大	2	3	嘉義大學	南應科大		
7	男生組	一般組	預	12 月 28 日	三	13:30	中正大學	6	2	虎尾科大	南應科大		
8	男生組	一般組	預	12 月 28 日	三	15:00	南應科大	4	1	成功大學	南應科大		
9	男生組	一般組	預	12 月 28 日	三	16:30	嘉義大學	3	5	中華醫大	南應科大		
10	男生組	一般組	預	12 月 29 日	四	13:30	虎尾科大	2	4	南應科大	南應科大		
11	男生組	一般組	預	12 月 29 日	四	15:00	中華醫大	5	6	中正大學	南應科大		
12	男生組	一般組	預	12 月 29 日	四	16:30	成功大學	1	3	嘉義大學	南應科大		
13	男生組	一般組	預	12 月 30 日	五	13:30	中正大學	6	3	嘉義大學	南應科大		
14	男生組	一般組	預	12 月 30 日	五	15:00	南應科大	4	5	中華醫大	南應科大		
15	男生組	一般組	預	12 月 30 日	五	16:30	成功大學	1	2	虎尾科大	南應科大		

中華民國大專校院 111 學年度籃球運動聯賽賽程表

一般男生組 第五區 A 組 (預賽) (6 隊)

場次	組別	級別	賽別	比賽日期	星期	比賽時間	(白)比賽隊伍		比賽隊伍(深)		比賽地點	比賽成績	獲勝隊伍
1	男生組	一般組	預	12月5日	一	17:20	高雄師大	1	6	澎湖科大	實踐大學 高雄校區		
2	男生組	一般組	預	12月5日	一	18:40	陸軍官校	3	4	實踐大學	實踐大學 高雄校區		
3	男生組	一般組	預	12月5日	一	20:00	文藻大學	2	5	高餐大學	實踐大學 高雄校區		
4	男生組	一般組	預	12月6日	二	17:20	文藻大學	2	3	陸軍官校	實踐大學 高雄校區		
5	男生組	一般組	預	12月6日	二	18:40	澎湖科大	6	4	實踐大學	實踐大學 高雄校區		
6	男生組	一般組	預	12月6日	二	20:00	高餐大學	5	1	高雄師大	實踐大學 高雄校區		
7	男生組	一般組	預	12月7日	三	17:20	澎湖科大	6	2	文藻大學	實踐大學 高雄校區		
8	男生組	一般組	預	12月7日	三	18:40	實踐大學	4	1	高雄師大	實踐大學 高雄校區		
9	男生組	一般組	預	12月7日	三	20:00	陸軍官校	3	5	高餐大學	實踐大學 高雄校區		
10	男生組	一般組	預	12月8日	四	17:20	文藻大學	2	4	實踐大學	實踐大學 高雄校區		
11	男生組	一般組	預	12月8日	四	18:40	高雄師大	1	3	陸軍官校	實踐大學 高雄校區		
12	男生組	一般組	預	12月8日	四	20:00	高餐大學	5	6	澎湖科大	實踐大學 高雄校區		
13	男生組	一般組	預	12月9日	五	17:20	澎湖科大	6	3	陸軍官校	實踐大學 高雄校區		
14	男生組	一般組	預	12月9日	五	18:40	高雄師大	1	2	文藻大學	實踐大學 高雄校區		
15	男生組	一般組	預	12月9日	五	20:00	實踐大學	4	5	高餐大學	實踐大學 高雄校區		

中華民國大專校院 111 學年度籃球運動聯賽賽程表

一般男生組 第五區 B 組 (預賽) (6 隊)

場次	組別	級別	賽別	比賽日期	星期	比賽時間	(白)比賽隊伍		比賽隊伍(深)		比賽地點	比賽成績	獲勝隊伍
1	男生組	一般組	預	12月5日	一	16:30	正修科大	2	5	屏東大學	輔英科大		
2	男生組	一般組	預	12月5日	一	18:00	高雄科大	1	6	輔英科大	輔英科大		
3	男生組	一般組	預	12月5日	一	19:30	空軍官校	3	4	高雄大學	輔英科大		
4	男生組	一般組	預	12月6日	二	16:30	正修科大	2	3	空軍官校	輔英科大		
5	男生組	一般組	預	12月6日	二	18:00	輔英科大	6	4	高雄大學	輔英科大		
6	男生組	一般組	預	12月6日	二	19:30	屏東大學	5	1	高雄科大	輔英科大		
7	男生組	一般組	預	12月7日	三	16:30	輔英科大	6	2	正修科大	輔英科大		
8	男生組	一般組	預	12月7日	三	18:00	空軍官校	3	5	屏東大學	輔英科大		
9	男生組	一般組	預	12月7日	三	19:30	高雄大學	4	1	高雄科大	輔英科大		
10	男生組	一般組	預	12月8日	四	16:30	正修科大	2	4	高雄大學	輔英科大		
11	男生組	一般組	預	12月8日	四	18:00	高雄科大	1	3	空軍官校	輔英科大		
12	男生組	一般組	預	12月8日	四	19:30	屏東大學	5	6	輔英科大	輔英科大		
13	男生組	一般組	預	12月9日	五	16:30	輔英科大	6	3	空軍官校	輔英科大		
14	男生組	一般組	預	12月9日	五	18:00	高雄大學	4	5	屏東大學	輔英科大		
15	男生組	一般組	預	12月9日	五	19:30	高雄科大	1	2	正修科大	輔英科大		

中華民國大專校院 111 學年度籃球運動聯賽賽程表

一般男生組 第五區 C 組 (預賽) (6 隊)

場次	組別	級別	賽別	比賽日期	星期	比賽時間	(白)比賽隊伍		比賽隊伍(深)		比賽地點	比賽成績	獲勝隊伍
1	男生組	一般組	預	12月5日	一	18:00	屏東科大	1	6	高醫大學	高醫大學		
2	男生組	一般組	預	12月5日	一	19:20	航空學院	3	4	義守大學	高醫大學		
3	男生組	一般組	預	12月5日	一	20:40	海軍官校	2	5	樹德科大	高醫大學		
4	男生組	一般組	預	12月6日	二	18:00	樹德科大	5	1	屏東科大	高醫大學		
5	男生組	一般組	預	12月6日	二	19:20	高醫大學	6	4	義守大學	高醫大學		
6	男生組	一般組	預	12月6日	二	20:40	海軍官校	2	3	航空學院	高醫大學		
7	男生組	一般組	預	12月7日	三	18:00	高醫大學	6	2	海軍官校	高醫大學		
8	男生組	一般組	預	12月7日	三	19:20	義守大學	4	1	屏東科大	高醫大學		
9	男生組	一般組	預	12月7日	三	20:40	航空學院	3	5	樹德科大	高醫大學		
10	男生組	一般組	預	12月8日	四	18:00	屏東科大	1	3	航空學院	高醫大學		
11	男生組	一般組	預	12月8日	四	19:20	海軍官校	2	4	義守大學	高醫大學		
12	男生組	一般組	預	12月8日	四	20:40	樹德科大	5	6	高醫大學	高醫大學		
13	男生組	一般組	預	12月9日	五	18:00	屏東科大	1	2	海軍官校	高醫大學		
14	男生組	一般組	預	12月9日	五	19:20	高醫大學	6	3	航空學院	高醫大學		
15	男生組	一般組	預	12月9日	五	20:40	義守大學	4	5	樹德科大	高醫大學		

中華民國大專校院 111 學年度籃球聯賽

公開女生組第一級 第一階段預定表 (地點 成功大學)

A 組	1 世新大學	2 佛光大學	3 北市大學	4 成功大學	5 臺灣大學	6 臺北商大
B 組	1 臺灣師大	2 文化大學	3 臺灣科大	4 臺灣體大	5 清華大學	6 美和科大

場次	組別	級別	賽別	比賽日期	星期	比賽時間	對戰組合	比賽成績	轉播安排
1	女生組	公女一	預	11月18日	五	10:00	世新大學 A1—A6 臺北商大		
2	女生組	公女一	預	11月18日	五	12:00	臺灣師大 B1—B6 美和科大		
3	女生組	公女一	預	11月18日	五	14:00	臺灣科大 B3—B4 臺灣體大		TV
4	女生組	公女一	預	11月18日	五	16:00	文化大學 B2—B5 清華大學		TV
5	女生組	公女一	預	11月18日	五	18:00	佛光大學 A2—A5 臺灣大學		TV
6	女生組	公女一	預	11月18日	五	20:00	北市大學 A3—A4 成功大學		TV
7	女生組	公女一	預	11月19日	六	10:00	文化大學 B2—B3 臺灣科大		
8	女生組	公女一	預	11月19日	六	12:00	臺灣大學 A5—A1 世新大學		
9	女生組	公女一	預	11月19日	六	14:00	佛光大學 A2—A3 北市大學		
10	女生組	公女一	預	11月19日	六	16:00	清華大學 B5—B1 臺灣師大		SSUtv (5G)
11	女生組	公女一	預	11月19日	六	18:00	臺灣體大 B4—B6 美和科大		SSUtv (5G)
12	女生組	公女一	預	11月19日	六	20:00	成功大學 A4—A6 臺北商大		SSUtv (5G)
13	女生組	公女一	預	11月20日	日	10:00	臺灣師大 B1—B4 臺灣體大		
14	女生組	公女一	預	11月20日	日	12:00	臺灣科大 B5—B3 清華大學		
15	女生組	公女一	預	11月20日	日	14:00	北市大學 A3—A5 臺灣大學		
16	女生組	公女一	預	11月20日	日	16:00	臺北商大 A6—A2 佛光大學		SSUtv (5G)
17	女生組	公女一	預	11月20日	日	18:00	美和科大 B6—B2 文化大學		SSUtv (5G)
18	女生組	公女一	預	11月20日	日	20:00	世新大學 A1—A4 成功大學		SSUtv (5G)

中華民國大專校院 111 學年度籃球聯賽

公開女生組第一級 第二階段預定表(地點 臺灣科大)

A 組	1 世新大學	2 佛光大學	3 北市大學	4 成功大學	5 臺灣大學	6 臺北商大
B 組	1 臺灣師大	2 文化大學	3 臺灣科大	4 臺灣體大	5 清華大學	6 美和科大

場次	組別	級別	賽別	比賽日期	星期	比賽時間	對戰組合	比賽成績	轉播安排
19	女生組	公女一	預	12月14日	三	10:00	文化大學 B2—A6 臺北商大		
20	女生組	公女一	預	12月14日	三	12:00	臺灣體大 B4—A1 世新大學		
21	女生組	公女一	預	12月14日	三	14:00	北市大學 A3—B5 清華大學		TV
22	女生組	公女一	預	12月14日	三	16:00	臺灣師大 B1—A4 成功大學		TV
23	女生組	公女一	預	12月14日	三	18:00	佛光大學 A2—B6 美和科大		TV
24	女生組	公女一	預	12月14日	三	20:00	臺灣科大 B3—A5 臺灣大學		TV
25	女生組	公女一	預	12月15日	四	10:00	清華大學 B5—B4 臺灣體大		
26	女生組	公女一	預	12月15日	四	12:00	臺灣大學 A5—A4 成功大學		
27	女生組	公女一	預	12月15日	四	14:00	臺北商大 A6—A3 北市大學		TV
28	女生組	公女一	預	12月15日	四	16:00	世新大學 A1—A2 佛光大學		TV
29	女生組	公女一	預	12月15日	四	18:00	文化大學 B2—B1 臺灣師大		TV
30	女生組	公女一	預	12月15日	四	20:00	美和科大 B6—B3 臺灣科大		TV
31	女生組	公女一	預	12月16日	五	10:00	文化大學 B2—A5 臺灣大學		
32	女生組	公女一	預	12月16日	五	12:00	臺灣師大 B1—A6 臺北商大		
33	女生組	公女一	預	12月16日	五	14:00	佛光大學 A2—B5 清華大學		TV
34	女生組	公女一	預	12月16日	五	16:00	世新大學 A1—B6 美和科大		TV
35	女生組	公女一	預	12月16日	五	18:00	北市大學 A3—B4 臺灣體大		TV
36	女生組	公女一	預	12月16日	五	20:00	臺灣科大 B3—A4 成功大學		TV
37	女生組	公女一	預	12月17日	六	10:00	美和科大 B6—A3 北市大學		
38	女生組	公女一	預	12月17日	六	12:00	成功大學 A4—B2 文化大學		
39	女生組	公女一	預	12月17日	六	14:00	清華大學 B5—A1 世新大學		TV
40	女生組	公女一	預	12月17日	六	16:00	臺灣大學 A5—B1 臺灣師大		TV
41	女生組	公女一	預	12月17日	六	18:00	臺灣體大 B4—A2 佛光大學		TV
42	女生組	公女一	預	12月17日	六	20:00	臺北商大 A6—B3 臺灣科大		TV

中華民國大專校院 111 學年度籃球聯賽

公開女生組第一級 第三階段預定表(地點 世新大學)

A 組	1 世新大學	2 佛光大學	3 北市大學	4 成功大學	5 臺灣大學	6 臺北商大
B 組	1 臺灣師大	2 文化大學	3 臺灣科大	4 臺灣體大	5 清華大學	6 美和科大

場次	組別	級別	賽別	比賽日期	星期	比賽時間	對戰組合	比賽成績	轉播安排
43	女生組	公女一	預	2月2日	四	10:00	臺灣大學 A5—A6 臺北商大		
44	女生組	公女一	預	2月2日	四	12:00	臺灣科大 B3—B1 臺灣師大		
45	女生組	公女一	預	2月2日	四	14:00	臺灣體大 B4—B2 文化大學		SSUtv (5G)
46	女生組	公女一	預	2月2日	四	16:00	成功大學 A4—A2 佛光大學		SSUtv (5G)
47	女生組	公女一	預	2月2日	四	18:00	北市大學 A3—A1 世新大學		SSUtv (5G)
48	女生組	公女一	預	2月2日	四	20:00	清華大學 B5—B6 美和科大		SSUtv (5G)
49	女生組	公女一	預	2月3日	五	10:00	臺北商大 A6—B4 臺灣體大		
50	女生組	公女一	預	2月3日	五	12:00	成功大學 A4—B6 美和科大		
51	女生組	公女一	預	2月3日	五	14:00	北市大學 A3—B1 臺灣師大		SSUtv (5G)
52	女生組	公女一	預	2月3日	五	16:00	臺灣大學 A5—B5 清華大學		SSUtv (5G)
53	女生組	公女一	預	2月3日	五	18:00	世新大學 A1—B3 臺灣科大		SSUtv (5G)
54	女生組	公女一	預	2月3日	五	20:00	佛光大學 A2—B2 文化大學		SSUtv (5G)
55	女生組	公女一	預	2月4日	六	10:00	清華大學 B5—A4 成功大學		
56	女生組	公女一	預	2月4日	六	12:00	美和科大 B6—A6 臺北商大		
57	女生組	公女一	預	2月4日	六	14:00	臺灣體大 B4—A5 臺灣大學		SSUtv (5G)
58	女生組	公女一	預	2月4日	六	16:00	臺灣師大 B1—A2 佛光大學		SSUtv (5G)
59	女生組	公女一	預	2月4日	六	18:00	文化大學 B2—A1 世新大學		SSUtv (5G)
60	女生組	公女一	預	2月4日	六	20:00	臺灣科大 B3—A3 北市大學		SSUtv (5G)
61	女生組	公女一	預	2月5日	日	10:00	臺灣大學 A5—B6 美和科大		
62	女生組	公女一	預	2月5日	日	12:00	佛光大學 A2—B3 臺灣科大		
63	女生組	公女一	預	2月5日	日	14:00	成功大學 A4—B4 臺灣體大		SSUtv (5G)
64	女生組	公女一	預	2月5日	日	16:00	北市大學 A3—B2 文化大學		SSUtv (5G)
65	女生組	公女一	預	2月5日	日	18:00	世新大學 A1—B1 臺灣師大		SSUtv (5G)
66	女生組	公女一	預	2月5日	日	20:00	臺北商大 A6—B5 清華大學		SSUtv (5G)

中華民國大專校院 111 學年度籃球運動聯賽

公開女生組第一級前 6 強複賽 賽程預定表

6 強	預 1	預 2	預 3	預 4	預 5	預 6
-----	-----	-----	-----	-----	-----	-----

場次	組別	級別	賽別	比賽日期	星期	比賽時間	比賽隊伍	比賽地點	比賽成績	轉播安排
1	女生組	公開一	複	02月18日	六	14:00	1-6	臺北體育館		電視轉播
2	女生組	公開一	複	02月18日	六	16:00	5-3	臺北體育館		電視轉播
3	女生組	公開一	複	02月18日	六	18:00	2-4	臺北體育館		電視轉播
4	女生組	公開一	複	02月19日	日	14:00	1-5	臺北體育館		電視轉播
5	女生組	公開一	複	02月19日	日	16:00	6-2	臺北體育館		電視轉播
6	女生組	公開一	複	02月19日	日	18:00	4-3	臺北體育館		電視轉播
7	女生組	公開一	複	02月20日	一	14:00	6-5	臺北體育館		電視轉播
8	女生組	公開一	複	02月20日	一	16:00	4-1	臺北體育館		電視轉播
9	女生組	公開一	複	02月20日	一	18:00	3-2	臺北體育館		電視轉播
10	女生組	公開一	複	02月21日	二	14:00	6-4	臺北體育館		電視轉播
11	女生組	公開一	複	02月21日	二	16:00	2-5	臺北體育館		電視轉播
12	女生組	公開一	複	02月21日	二	18:00	1-3	臺北體育館		電視轉播
13	女生組	公開一	複	02月22日	三	14:00	5-4	臺北體育館		電視轉播
14	女生組	公開一	複	02月22日	三	16:00	3-6	臺北體育館		電視轉播
15	女生組	公開一	複	02月22日	三	18:00	2-1	臺北體育館		電視轉播

中華民國大專校院 111 學年度籃球運動聯賽

公開女生組第一級 前 4 強決賽 賽程預定表

4 強	複 1	複 2	複 3	複 4
-----	-----	-----	-----	-----

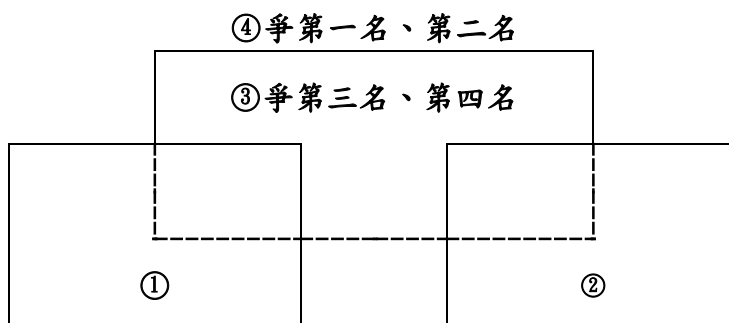

公開女生組第一級 前 4 強決賽 賽程預定表

場次	組別	級別	賽別	比賽日期	星期	比賽時間	比賽隊伍	比賽地點	比賽成績	轉播安排
1	女生組	公女一	決	3月25日	六	:	複 4 - 複 1	臺北小巨蛋		電視轉播
2	女生組	公女一	決	3月25日	六	:	複 2 - 複 3			電視轉播
3	女生組	公女一	決	3月26日	日	:	①敗 - ②敗 爭決賽第 3 名、第 4 名			電視轉播
4	女生組	公女一	決	3月26日	日	:	①勝 - ②勝 爭決賽第 1 名、第 2 名			電視轉播

中華民國大專校院 111 學年度籃球運動聯賽 公開女生組第一級決賽名次表：

第 1 名： 第 2 名： 第 3 名： 第 4 名：

第 5 名： 第 6 名： 第 7 名： 第 8 名：

第 9 名： 第 10 名： 第 11 名： 第 12 名：

中華民國大專校院 111 學年度籃球運動聯賽賽程表

公開女生組第二級 預賽 A 組 (6 隊)

場次	組別	級別	賽別	比賽日期	星期	比賽時間	(白)比賽隊伍		比賽隊伍(深)		比賽地點	比賽成績	獲勝隊伍
1	女生組	公開二	預	12月13日	二	13:00	真理大學	1	6	屏東科大	真理大學		
2	女生組	公開二	預	12月13日	二	14:30	實踐大學	2	5	東南科大	真理大學		
3	女生組	公開二	預	12月13日	二	16:00	嘉藥大學	3	4	臺北大學	真理大學		
4	女生組	公開二	預	12月14日	三	13:00	東南科大	5	1	真理大學	真理大學		
5	女生組	公開二	預	12月14日	三	14:30	屏東科大	6	4	臺北大學	真理大學		
6	女生組	公開二	預	12月14日	三	16:00	實踐大學	2	3	嘉藥大學	真理大學		
7	女生組	公開二	預	12月15日	四	13:00	屏東科大	6	2	實踐大學	真理大學		
8	女生組	公開二	預	12月15日	四	14:30	臺北大學	4	1	真理大學	真理大學		
9	女生組	公開二	預	12月15日	四	16:00	嘉藥大學	3	5	東南科大	真理大學		
10	女生組	公開二	預	12月16日	五	13:00	實踐大學	2	4	臺北大學	真理大學		
11	女生組	公開二	預	12月16日	五	14:30	東南科大	5	6	屏東科大	真理大學		
12	女生組	公開二	預	12月16日	五	16:00	真理大學	1	3	嘉藥大學	真理大學		
13	女生組	公開二	預	12月17日	六	13:00	屏東科大	6	3	嘉藥大學	真理大學		
14	女生組	公開二	預	12月17日	六	14:30	臺北大學	4	5	東南科大	真理大學		
15	女生組	公開二	預	12月17日	六	16:00	真理大學	1	2	實踐大學	真理大學		

中華民國大專校院 111 學年度籃球運動聯賽賽程表

公開女生組第二級 預賽 B 組 (6 隊)

場次	組別	級別	賽別	比賽日期	星期	比賽時間	(白)比賽隊伍		比賽隊伍(深)		比賽地點	比賽成績	獲勝隊伍
1	女生組	公開二	預	12月17日	六	14:00	國立體大	3	4	國北教大	臺北護大		
2	女生組	公開二	預	12月17日	六	15:30	景文科大	2	5	台北海大	臺北護大		
3	女生組	公開二	預	12月17日	六	17:00	臺北護大	1	6	中州科大	臺北護大		
4	女生組	公開二	預	12月18日	日	14:00	景文科大	2	3	國立體大	臺北護大		
5	女生組	公開二	預	12月18日	日	15:30	中州科大	6	4	國北教大	臺北護大		
6	女生組	公開二	預	12月18日	日	17:00	台北海大	5	1	臺北護大	臺北護大		
7	女生組	公開二	預	12月19日	一	14:00	中州科大	6	2	景文科大	臺北護大		
8	女生組	公開二	預	12月19日	一	15:30	國立體大	3	5	台北海大	臺北護大		
9	女生組	公開二	預	12月19日	一	17:00	國北教大	4	1	臺北護大	臺北護大		
10	女生組	公開二	預	12月20日	二	14:00	景文科大	2	4	國北教大	臺北護大		
11	女生組	公開二	預	12月20日	二	15:30	台北海大	5	6	中州科大	臺北護大		
12	女生組	公開二	預	12月20日	二	17:00	臺北護大	1	3	國立體大	臺北護大		
13	女生組	公開二	預	12月21日	三	14:00	中州科大	6	3	國立體大	臺北護大		
14	女生組	公開二	預	12月21日	三	15:30	國北教大	4	5	台北海大	臺北護大		
15	女生組	公開二	預	12月21日	三	17:00	臺北護大	1	2	景文科大	臺北護大		

中華民國大專校院 111 學年度籃球運動聯賽賽程表

公開女生組第二級 預賽 C 組 (7 隊)

場次	組別	級別	賽別	比賽日期	星期	比賽時間	(白)比賽隊伍	比賽隊伍(深)	比賽地點	比賽成績	獲勝隊伍
1	女生組	公開二	預	12月17日	六	9:30	陽明交大 (交大校區)	7 4	中央大學	臺北護大	
2	女生組	公開二	預	12月17日	六	11:00	南應科大	5 6	中國醫大	臺北護大	
3	女生組	公開二	預	12月17日	六	12:30	義守大學	1 2	銘傳大學	臺北護大	
4	女生組	公開二	預	12月18日	日	9:30	義守大學	1 6	中國醫大	臺北護大	
5	女生組	公開二	預	12月18日	日	11:00	陽明交大 (交大校區)	7 5	南應科大	臺北護大	
6	女生組	公開二	預	12月18日	日	12:30	銘傳大學	2 3	高雄師大	臺北護大	
7	女生組	公開二	預	12月19日	一	9:30	陽明交大 (交大校區)	7 1	義守大學	臺北護大	
8	女生組	公開二	預	12月19日	一	11:00	南應科大	5 2	銘傳大學	臺北護大	
9	女生組	公開二	預	12月19日	一	12:30	高雄師大	3 4	中央大學	臺北護大	
10	女生組	公開二	預	12月20日	二	9:30	銘傳大學	2 6	中國醫大	臺北護大	
11	女生組	公開二	預	12月20日	二	11:00	中央大學	4 1	義守大學	臺北護大	
12	女生組	公開二	預	12月20日	二	12:30	高雄師大	3 5	南應科大	臺北護大	
13	女生組	公開二	預	12月21日	三	9:30	南應科大	5 1	義守大學	臺北護大	
14	女生組	公開二	預	12月21日	三	11:00	中國醫大	6 4	中央大學	臺北護大	
15	女生組	公開二	預	12月21日	三	12:30	高雄師大	3 7	陽明交大 (交大校區)	臺北護大	
16	女生組	公開二	預	12月22日	四	9:30	義守大學	1 3	高雄師大	臺北護大	
17	女生組	公開二	預	12月22日	四	11:00	銘傳大學	2 4	中央大學	臺北護大	
18	女生組	公開二	預	12月22日	四	12:30	中國醫大	6 7	陽明交大 (交大校區)	臺北護大	
19	女生組	公開二	預	12月23日	五	9:30	銘傳大學	2 7	陽明交大 (交大校區)	臺北護大	
20	女生組	公開二	預	12月23日	五	11:00	中國醫大	6 3	高雄師大	臺北護大	
21	女生組	公開二	預	12月23日	五	12:30	中央大學	4 5	南應科大	臺北護大	

中華民國大專校院 111 學年度籃球運動聯賽賽程表

公開女生組第二級 預賽 D 組 (7 隊)

場次	組別	級別	賽別	比賽日期	星期	比賽時間	(白)比賽隊伍		比賽隊伍(深)		比賽地點	比賽成績	獲勝隊伍
1	女生組	公開二	預	12月17日	六	13:00	中興大學	4	5	長榮大學	靜宜大學		
2	女生組	公開二	預	12月17日	六	14:30	中信學院	6	3	靜宜大學	靜宜大學		
3	女生組	公開二	預	12月17日	六	16:00	中原大學	2	7	樹德科大	靜宜大學		
4	女生組	公開二	預	12月18日	日	13:00	樹德科大	7	1	輔仁大學	靜宜大學		
5	女生組	公開二	預	12月18日	日	14:30	長榮大學	5	2	中原大學	靜宜大學		
6	女生組	公開二	預	12月18日	日	16:00	靜宜大學	3	4	中興大學	靜宜大學		
7	女生組	公開二	預	12月19日	一	13:00	輔仁大學	1	6	中信學院	靜宜大學		
8	女生組	公開二	預	12月19日	一	14:30	樹德科大	7	5	長榮大學	靜宜大學		
9	女生組	公開二	預	12月19日	一	16:00	中原大學	2	3	靜宜大學	靜宜大學		
10	女生組	公開二	預	12月20日	二	13:00	長榮大學	5	1	輔仁大學	靜宜大學		
11	女生組	公開二	預	12月20日	二	14:30	中信學院	6	4	中興大學	靜宜大學		
12	女生組	公開二	預	12月20日	二	16:00	靜宜大學	3	7	樹德科大	靜宜大學		
13	女生組	公開二	預	12月21日	三	13:00	中原大學	2	6	中信學院	靜宜大學		
14	女生組	公開二	預	12月21日	三	14:30	中興大學	4	1	輔仁大學	靜宜大學		
15	女生組	公開二	預	12月21日	三	16:00	靜宜大學	3	5	長榮大學	靜宜大學		
16	女生組	公開二	預	12月22日	四	13:00	輔仁大學	1	3	靜宜大學	靜宜大學		
17	女生組	公開二	預	12月22日	四	14:30	中原大學	2	4	中興大學	靜宜大學		
18	女生組	公開二	預	12月22日	四	16:00	中信學院	6	7	樹德科大	靜宜大學		
19	女生組	公開二	預	12月23日	五	13:00	樹德科大	7	4	中興大學	靜宜大學		
20	女生組	公開二	預	12月23日	五	14:30	長榮大學	5	6	中信學院	靜宜大學		
21	女生組	公開二	預	12月23日	五	16:00	輔仁大學	1	2	中原大學	靜宜大學		

中華民國大專校院 111 學年度籃球運動聯賽賽程表

一般女生組 北一區 A 組 (預賽) (6 隊)

場次	組別	級別	賽別	比賽日期	星期	比賽時間	(白)比賽隊伍	比賽隊伍(深)	比賽地點	比賽成績	獲勝隊伍
1	女生組	一般組	預	12月18日	日	10:30	政治大學	1 6	大同大學	亞東科大	
2	女生組	一般組	預	12月18日	日	12:00	陽明交大 (陽明校區)	2 5	慈濟科大	亞東科大	
3	女生組	一般組	預	12月18日	日	13:30	臺北科大	3 4	臺北醫大	亞東科大	
4	女生組	一般組	預	12月19日	一	10:30	慈濟科大	5 1	政治大學	亞東科大	
5	女生組	一般組	預	12月19日	一	12:00	大同大學	6 4	臺北醫大	亞東科大	
6	女生組	一般組	預	12月19日	一	13:30	陽明交大 (陽明校區)	2 3	臺北科大	亞東科大	
7	女生組	一般組	預	12月20日	二	10:30	大同大學	6 2	陽明交大 (陽明校區)	亞東科大	
8	女生組	一般組	預	12月20日	二	12:00	臺北醫大	4 1	政治大學	亞東科大	
9	女生組	一般組	預	12月20日	二	13:30	臺北科大	3 5	慈濟科大	亞東科大	
10	女生組	一般組	預	12月21日	三	10:30	陽明交大 (陽明校區)	2 4	臺北醫大	亞東科大	
11	女生組	一般組	預	12月21日	三	12:00	慈濟科大	5 6	大同大學	亞東科大	
12	女生組	一般組	預	12月21日	三	13:30	政治大學	1 3	臺北科大	亞東科大	
13	女生組	一般組	預	12月22日	四	10:30	大同大學	6 3	臺北科大	亞東科大	
14	女生組	一般組	預	12月22日	四	12:00	臺北醫大	4 5	慈濟科大	亞東科大	
15	女生組	一般組	預	12月22日	四	13:30	政治大學	1 2	陽明交大 (陽明校區)	亞東科大	

中華民國大專校院 111 學年度籃球運動聯賽賽程表

一般女生組 北一區 B 組 (預賽) (6 隊)

場次	組別	級別	賽別	比賽日期	星期	比賽時間	(白)比賽隊伍		比賽隊伍(深)		比賽地點	比賽成績	獲勝隊伍
1	女生組	一般組	預	12月18日	日	9:00	國防醫學院	1	6	龍華科大	國防醫學院		
2	女生組	一般組	預	12月18日	日	10:30	輔仁大學	2	5	北市大學	國防醫學院		
3	女生組	一般組	預	12月18日	日	12:00	文化大學	3	4	耕莘專校	國防醫學院		
4	女生組	一般組	預	12月19日	一	9:00	北市大學	5	1	國防醫學院	國防醫學院		
5	女生組	一般組	預	12月19日	一	10:30	龍華科大	6	4	耕莘專校	國防醫學院		
6	女生組	一般組	預	12月19日	一	12:00	輔仁大學	2	3	文化大學	國防醫學院		
7	女生組	一般組	預	12月20日	二	9:00	龍華科大	6	2	輔仁大學	國防醫學院		
8	女生組	一般組	預	12月20日	二	10:30	耕莘專校	4	1	國防醫學院	國防醫學院		
9	女生組	一般組	預	12月20日	二	12:00	文化大學	3	5	北市大學	國防醫學院		
10	女生組	一般組	預	12月21日	三	9:00	輔仁大學	2	4	耕莘專校	國防醫學院		
11	女生組	一般組	預	12月21日	三	10:30	國防醫學院	1	3	文化大學	國防醫學院		
12	女生組	一般組	預	12月21日	三	12:00	北市大學	5	6	龍華科大	國防醫學院		
13	女生組	一般組	預	12月23日	五	9:00	國防醫學院	1	2	輔仁大學	國防醫學院		
14	女生組	一般組	預	12月23日	五	10:30	耕莘專校	4	5	北市大學	國防醫學院		
15	女生組	一般組	預	12月23日	五	12:00	龍華科大	6	3	文化大學	國防醫學院		

中華民國大專校院 111 學年度籃球運動聯賽賽程表

一般女生組 北二區 A 組 (預賽) (7 隊)

場次	組別	級別	賽別	比賽日期	星期	比賽時間	(白)比賽隊伍		比賽隊伍(深)		比賽地點	比賽成績	獲勝隊伍
1	女生組	一般組	預	12月5日	一	11:00	海洋大學	6	3	世新大學	臺北護大		
2	女生組	一般組	預	12月5日	一	12:30	臺北護大	4	5	臺灣師大	臺北護大		
3	女生組	一般組	預	12月5日	一	14:00	東華大學	2	7	臺北大學	臺北護大		
4	女生組	一般組	預	12月6日	二	11:00	世新大學	3	4	臺北護大	臺北護大		
5	女生組	一般組	預	12月6日	二	12:30	臺北大學	7	1	馬偕護專	臺北護大		
6	女生組	一般組	預	12月6日	二	14:00	臺灣師大	5	2	東華大學	臺北護大		
7	女生組	一般組	預	12月7日	三	11:00	臺北大學	7	5	臺灣師大	臺北護大		
8	女生組	一般組	預	12月7日	三	12:30	馬偕護專	1	6	海洋大學	臺北護大		
9	女生組	一般組	預	12月7日	三	14:00	東華大學	2	3	世新大學	臺北護大		
10	女生組	一般組	預	12月8日	四	11:00	世新大學	3	7	臺北大學	臺北護大		
11	女生組	一般組	預	12月8日	四	12:30	臺灣師大	5	1	馬偕護專	臺北護大		
12	女生組	一般組	預	12月8日	四	14:00	海洋大學	6	4	臺北護大	臺北護大		
13	女生組	一般組	預	12月9日	五	11:00	世新大學	3	5	臺灣師大	臺北護大		
14	女生組	一般組	預	12月9日	五	12:30	東華大學	2	6	海洋大學	臺北護大		
15	女生組	一般組	預	12月9日	五	14:00	臺北護大	4	1	馬偕護專	臺北護大		
16	女生組	一般組	預	12月10日	六	11:00	海洋大學	6	7	臺北大學	臺北護大		
17	女生組	一般組	預	12月10日	六	12:30	馬偕護專	1	3	世新大學	臺北護大		
18	女生組	一般組	預	12月10日	六	14:00	東華大學	2	4	臺北護大	臺北護大		
19	女生組	一般組	預	12月11日	日	11:00	臺灣師大	5	6	海洋大學	臺北護大		
20	女生組	一般組	預	12月11日	日	12:30	馬偕護專	1	2	東華大學	臺北護大		
21	女生組	一般組	預	12月11日	日	14:00	臺北大學	7	4	臺北護大	臺北護大		

中華民國大專校院 111 學年度籃球運動聯賽賽程表

一般女生組 北二區 B 組 (預賽) (6 隊)

場次	組別	級別	賽別	比賽日期	星期	比賽時間	(白)比賽隊伍		比賽隊伍(深)		比賽地點	比賽成績	獲勝隊伍
1	女生組	一般組	預	12月12日	一	13:00	佛光大學	2	5	致理科大	東吳大學		
2	女生組	一般組	預	12月12日	一	14:30	淡江大學	3	4	慈濟大學	東吳大學		
3	女生組	一般組	預	12月12日	一	16:00	東吳大學	1	6	宜蘭大學	東吳大學		
4	女生組	一般組	預	12月13日	二	13:00	佛光大學	2	3	淡江大學	東吳大學		
5	女生組	一般組	預	12月13日	二	14:30	宜蘭大學	6	4	慈濟大學	東吳大學		
6	女生組	一般組	預	12月13日	二	16:00	致理科大	5	1	東吳大學	東吳大學		
7	女生組	一般組	預	12月14日	三	13:00	佛光大學	2	4	慈濟大學	東吳大學		
8	女生組	一般組	預	12月14日	三	14:30	致理科大	5	6	宜蘭大學	東吳大學		
9	女生組	一般組	預	12月14日	三	16:00	東吳大學	1	3	淡江大學	東吳大學		
10	女生組	一般組	預	12月15日	四	13:00	東吳大學	1	2	佛光大學	東吳大學		
11	女生組	一般組	預	12月15日	四	14:30	宜蘭大學	6	3	淡江大學	東吳大學		
12	女生組	一般組	預	12月15日	四	16:00	慈濟大學	4	5	致理科大	東吳大學		
13	女生組	一般組	預	12月16日	五	13:00	宜蘭大學	6	2	佛光大學	東吳大學		
14	女生組	一般組	預	12月16日	五	14:30	淡江大學	3	5	致理科大	東吳大學		
15	女生組	一般組	預	12月16日	五	16:00	慈濟大學	4	1	東吳大學	東吳大學		

中華民國大專校院 111 學年度籃球運動聯賽賽程表

一般女生組 第二區 (預賽) (7 隊)

場次	組別	級別	賽別	比賽日期	星期	比賽時間	(白)比賽隊伍		比賽隊伍(深)		比賽地點	比賽成績	獲勝隊伍
1	女生組	一般組	預	12月18日	日	16:00	開南大學	2	7	長庚大學	陸軍專校		
2	女生組	一般組	預	12月18日	日	17:30	國立體大	6	3	陸軍專校	陸軍專校		
3	女生組	一般組	預	12月18日	日	19:00	清華大學	4	5	國防大學	陸軍專校		
4	女生組	一般組	預	12月19日	一	16:00	元智大學	1	5	國防大學	陸軍專校		
5	女生組	一般組	預	12月19日	一	17:30	國立體大	6	4	清華大學	陸軍專校		
6	女生組	一般組	預	12月19日	一	19:00	陸軍專校	3	2	開南大學	陸軍專校		
7	女生組	一般組	預	12月20日	二	16:00	國防大學	5	7	長庚大學	陸軍專校		
8	女生組	一般組	預	12月20日	二	17:30	開南大學	2	1	元智大學	陸軍專校		
9	女生組	一般組	預	12月20日	二	19:00	清華大學	4	3	陸軍專校	陸軍專校		
10	女生組	一般組	預	12月21日	三	16:00	長庚大學	7	4	清華大學	陸軍專校		
11	女生組	一般組	預	12月21日	三	17:30	元智大學	1	3	陸軍專校	陸軍專校		
12	女生組	一般組	預	12月21日	三	19:00	國立體大	6	5	國防大學	陸軍專校		
13	女生組	一般組	預	12月22日	四	16:00	長庚大學	7	6	國立體大	陸軍專校		
14	女生組	一般組	預	12月22日	四	17:30	國防大學	5	2	開南大學	陸軍專校		
15	女生組	一般組	預	12月22日	四	19:00	元智大學	1	4	清華大學	陸軍專校		
16	女生組	一般組	預	12月23日	五	16:00	國防大學	5	3	陸軍專校	陸軍專校		
17	女生組	一般組	預	12月23日	五	17:30	開南大學	2	6	國立體大	陸軍專校		
18	女生組	一般組	預	12月23日	五	19:00	長庚大學	7	1	元智大學	陸軍專校		
19	女生組	一般組	預	12月24日	六	16:00	元智大學	1	6	國立體大	陸軍專校		
20	女生組	一般組	預	12月24日	六	17:30	陸軍專校	3	7	長庚大學	陸軍專校		
21	女生組	一般組	預	12月24日	六	19:00	清華大學	4	2	開南大學	陸軍專校		

中華民國大專校院 111 學年度籃球運動聯賽賽程表

一般女生組 第三區 A 組 (預賽) (6 隊)

場次	組別	級別	賽別	比賽日期	星期	比賽時間	(白)比賽隊伍		比賽隊伍(深)		比賽地點	比賽成績	獲勝隊伍
1	女生組	一般組	預	12月19日	一	14:30	臺中科大	1	6	弘光科大	僑光科大		
2	女生組	一般組	預	12月19日	一	16:00	僑光科大	2	5	臺中教大	僑光科大		
3	女生組	一般組	預	12月19日	一	17:30	東海大學	3	4	亞洲大學	僑光科大		
4	女生組	一般組	預	12月20日	二	14:30	臺中教大	5	1	臺中科大	僑光科大		
5	女生組	一般組	預	12月20日	二	16:00	弘光科大	6	4	亞洲大學	僑光科大		
6	女生組	一般組	預	12月20日	二	17:30	僑光科大	2	3	東海大學	僑光科大		
7	女生組	一般組	預	12月21日	三	14:30	弘光科大	6	2	僑光科大	僑光科大		
8	女生組	一般組	預	12月21日	三	16:00	亞洲大學	4	1	臺中科大	僑光科大		
9	女生組	一般組	預	12月21日	三	17:30	東海大學	3	5	臺中教大	僑光科大		
10	女生組	一般組	預	12月22日	四	14:30	僑光科大	2	4	亞洲大學	僑光科大		
11	女生組	一般組	預	12月22日	四	16:00	臺中教大	5	6	弘光科大	僑光科大		
12	女生組	一般組	預	12月22日	四	17:30	臺中科大	1	3	東海大學	僑光科大		
13	女生組	一般組	預	12月23日	五	14:30	弘光科大	6	3	東海大學	僑光科大		
14	女生組	一般組	預	12月23日	五	16:00	亞洲大學	4	5	臺中教大	僑光科大		
15	女生組	一般組	預	12月23日	五	17:30	臺中科大	1	2	僑光科大	僑光科大		

中華民國大專校院 111 學年度籃球運動聯賽賽程表

一般女生組 第三區 B 組 (預賽) (6 隊)

場次	組別	級別	賽別	比賽日期	星期	比賽時間	(白)比賽隊伍		比賽隊伍(深)		比賽地點	比賽成績	獲勝隊伍
1	女生組	一般組	預	12月12日	一	10:00	朝陽科大	1	6	彰化師大	亞洲大學		
2	女生組	一般組	預	12月12日	一	11:30	嶺東科大	2	5	明道大學	亞洲大學		
3	女生組	一般組	預	12月12日	一	17:30	逢甲大學	3	4	中山醫大	亞洲大學		
4	女生組	一般組	預	12月13日	二	10:00	明道大學	5	1	朝陽科大	亞洲大學		
5	女生組	一般組	預	12月13日	二	11:30	彰化師大	6	4	中山醫大	亞洲大學		
6	女生組	一般組	預	12月13日	二	17:30	嶺東科大	2	3	逢甲大學	亞洲大學		
7	女生組	一般組	預	12月14日	三	10:00	彰化師大	6	2	嶺東科大	亞洲大學		
8	女生組	一般組	預	12月14日	三	11:30	中山醫大	4	1	朝陽科大	亞洲大學		
9	女生組	一般組	預	12月14日	三	17:30	逢甲大學	3	5	明道大學	亞洲大學		
10	女生組	一般組	預	12月15日	四	10:00	嶺東科大	2	4	中山醫大	亞洲大學		
11	女生組	一般組	預	12月15日	四	11:30	明道大學	5	6	彰化師大	亞洲大學		
12	女生組	一般組	預	12月15日	四	17:30	朝陽科大	1	3	逢甲大學	亞洲大學		
13	女生組	一般組	預	12月16日	五	10:00	朝陽科大	1	2	嶺東科大	亞洲大學		
14	女生組	一般組	預	12月16日	五	11:30	中山醫大	4	5	明道大學	亞洲大學		
15	女生組	一般組	預	12月16日	五	17:30	彰化師大	6	3	逢甲大學	亞洲大學		

中華民國大專校院 111 學年度籃球運動聯賽賽程表

一般女生組 第四區 (預賽) (5 隊)

場次	組別	級別	賽別	比賽日期	星期	比賽時間	(白)比賽隊伍		比賽隊伍(深)		比賽地點	比賽成績	獲勝隊伍
1	女生組	一般組	預	12月14日	三	16:00	雲林科大	3	4	南華大學	中正大學		
2	女生組	一般組	預	12月14日	三	17:30	吳鳳科大	5	2	中正大學	中正大學		
3	女生組	一般組	預	12月15日	四	14:30	成功大學	1	5	吳鳳科大	中正大學		
4	女生組	一般組	預	12月15日	四	16:00	中正大學	2	3	雲林科大	中正大學		
5	女生組	一般組	預	12月16日	五	16:00	南華大學	4	1	成功大學	中正大學		
6	女生組	一般組	預	12月16日	五	17:30	吳鳳科大	5	3	雲林科大	中正大學		
7	女生組	一般組	預	12月17日	六	16:00	雲林科大	3	1	成功大學	中正大學		
8	女生組	一般組	預	12月17日	六	17:30	中正大學	2	4	南華大學	中正大學		
9	女生組	一般組	預	12月18日	日	16:00	南華大學	4	5	吳鳳科大	中正大學		
10	女生組	一般組	預	12月18日	日	17:30	成功大學	1	2	中正大學	中正大學		

中華民國大專校院 111 學年度籃球運動聯賽賽程表

一般女生組 第五區 A 組 (預賽) (7 隊)

場次	組別	級別	賽別	比賽日期	星期	比賽時間	(白)比賽隊伍		比賽隊伍(深)		比賽地點	比賽成績	獲勝隊伍
1	女生組	一般組	預	11月25日	五	17:40	高雄師大	2	7	中山大學	高醫大學		
2	女生組	一般組	預	11月25日	五	19:00	文藻大學	6	3	高醫大學	高醫大學		
3	女生組	一般組	預	11月25日	五	20:20	高餐大學	4	5	屏東大學	高醫大學		
4	女生組	一般組	預	11月28日	一	17:40	中山大學	7	1	實踐大學	高醫大學		
5	女生組	一般組	預	11月28日	一	19:00	屏東大學	5	2	高雄師大	高醫大學		
6	女生組	一般組	預	11月28日	一	20:20	高醫大學	3	4	高餐大學	高醫大學		
7	女生組	一般組	預	11月29日	二	17:40	實踐大學	1	6	文藻大學	高醫大學		
8	女生組	一般組	預	11月29日	二	19:00	中山大學	7	5	屏東大學	高醫大學		
9	女生組	一般組	預	11月29日	二	20:20	高雄師大	2	3	高醫大學	高醫大學		
10	女生組	一般組	預	11月30日	三	17:40	屏東大學	5	1	實踐大學	高醫大學		
11	女生組	一般組	預	11月30日	三	19:00	文藻大學	6	4	高餐大學	高醫大學		
12	女生組	一般組	預	11月30日	三	20:20	高醫大學	3	7	中山大學	高醫大學		
13	女生組	一般組	預	12月01日	四	17:40	高醫大學	3	5	屏東大學	高醫大學		
14	女生組	一般組	預	12月01日	四	19:00	高餐大學	4	1	實踐大學	高醫大學		
15	女生組	一般組	預	12月01日	四	20:20	高雄師大	2	6	文藻大學	高醫大學		
16	女生組	一般組	預	12月02日	五	17:40	實踐大學	1	3	高醫大學	高醫大學		
17	女生組	一般組	預	12月02日	五	19:00	高雄師大	2	4	高餐大學	高醫大學		
18	女生組	一般組	預	12月02日	五	20:20	文藻大學	6	7	中山大學	高醫大學		
19	女生組	一般組	預	12月04日	日	18:00	中山大學	7	4	高餐大學	高醫大學		
20	女生組	一般組	預	12月04日	日	19:20	屏東大學	5	6	文藻大學	高醫大學		
21	女生組	一般組	預	12月04日	日	20:40	實踐大學	1	2	高雄師大	高醫大學		

中華民國大專校院 111 學年度籃球運動聯賽賽程表

一般女生組 第五區 B 組 (預賽) (6 隊)

場次	組別	級別	賽別	比賽日期	星期	比賽時間	(白)比賽隊伍		比賽隊伍(深)		比賽地點	比賽成績	獲勝隊伍
1	女生組	一般組	預	12月5日	一	17:40	高雄科大	1	6	輔英科大	高雄科大第一校區		
2	女生組	一般組	預	12月5日	一	19:00	陸軍官校	2	5	臺東大學	高雄科大第一校區		
3	女生組	一般組	預	12月5日	一	20:20	高雄大學	3	4	大仁科大	高雄科大第一校區		
4	女生組	一般組	預	12月6日	二	17:40	臺東大學	5	1	高雄科大	高雄科大第一校區		
5	女生組	一般組	預	12月6日	二	19:00	輔英科大	6	4	大仁科大	高雄科大第一校區		
6	女生組	一般組	預	12月6日	二	20:20	陸軍官校	2	3	高雄大學	高雄科大第一校區		
7	女生組	一般組	預	12月7日	三	17:40	輔英科大	6	2	陸軍官校	高雄科大第一校區		
8	女生組	一般組	預	12月7日	三	19:00	大仁科大	4	1	高雄科大	高雄科大第一校區		
9	女生組	一般組	預	12月7日	三	20:20	高雄大學	3	5	臺東大學	高雄科大第一校區		
10	女生組	一般組	預	12月8日	四	17:40	陸軍官校	2	4	大仁科大	高雄科大第一校區		
11	女生組	一般組	預	12月8日	四	19:00	臺東大學	5	6	輔英科大	高雄科大第一校區		
12	女生組	一般組	預	12月8日	四	20:20	高雄科大	1	3	高雄大學	高雄科大第一校區		
13	女生組	一般組	預	12月9日	五	17:40	輔英科大	6	3	高雄大學	高雄科大第一校區		
14	女生組	一般組	預	12月9日	五	19:00	大仁科大	4	5	臺東大學	高雄科大第一校區		
15	女生組	一般組	預	12月9日	五	20:20	高雄科大	1	2	陸軍官校	高雄科大第一校區		

中華民國大專校院 111 學年度籃球運動聯賽

籃球隊職員名單

公開男生組第一級 共 16 所學校

校名：國立政治大學(0001)

校址：[11605] 臺北市文山區指南路二段 64 號

聯絡人/電話：李宗綦/02-2938-7087

校長：李蔡彥

體育室(組)主任：王清欉

領隊：姜豐年

總教練：陳子威

教練：范耿祥、孫秉宏、朱力勳

體能指導員：王昱中

運動防護員：廖期新

管理：侯碩

隊長：(7)游艾喆

(0)宋昕濤 (1)林彥廷 (3)林勵 (4)莫巴耶 (7)游艾喆 (8)李允傑
(9)莊朝勝 (10)鍾理翔 (11)杜拉米 (12)涂亦含 (13)歐力士 (23)吳志鏞
(24)黃子軒 (32)高布瑞 (42)王凱裕

校名：國立臺灣師範大學(0004)

校址：[10610] 臺北市大安區和平東路一段 162 號

聯絡人/電話：吳家慧/02-77493179(體育室)

校長：吳正己

體育室(組)主任：李佳融

領隊：季力康

總教練：李秉鴻

教練：何仁育、黃聖富、許庭瑜

體能指導員：陳彥儒

運動防護員：郭皓宇

管理：趙于嘉

隊長：(12)林信寬

(0)陳致翰 (2)曾信武 (4)許謙彧 (5)彭柏樺 (6)黃書恩 (7)陳冠綸
(8)林韋愷 (9)張兆辰 (11)尹麒綸 (12)林信寬 (14)蔣浩文 (17)廖慈恩
(18)吳可安 (20)魏芄禾 (23)廖偉皓 (24)許敬恩 (28)李錚 (34)王家昌

校名：國立中興大學(0006)

校址：[40227] 臺中市南區興大路 145 號

聯絡人/電話：黃雅惠/0931424207

校長：薛富盛

體育室(組)主任：黃憲鐘

領隊：賈凡

總教練：林志誠

教練：吳承恩

體能指導員：無

運動防護員：吳佳澤

管理：楊芷晴

隊長：(4)卓昇鋒

(1)蔣至昇 (2)陳易圻 (3)滑佳宸 (4)卓昇鋒 (5)張主承 (6)謝羿遙
(7)王聖翔 (8)王瑋中 (9)黃琨翔 (10)曹爾方 (11)劉俊廷 (12)胡凱喆
(13)陳新翰 (14)張正東 (15)姚科為 (23)施信宏 (39)蔡耀陞

校名：國立高雄師範大學(0014)

校址：[80201] 高雄市苓雅區和平一路 116 號

聯絡人/電話：陳俊揚/07-7172930

校長：吳連賞

體育室(組)主任：潘倩玉

領隊：吳連賞

總教練：徐耀輝

教練：無

體能指導員：游秀晴

運動防護員：許耘睿

管理：鄭筠慈

隊長：(11)郭振復

(0)魏菴哲 (1)王智弘 (2)江品諺 (6)葉浩東 (7)黃麒哲 (9)蔡曜鴻
(10)王語烽 (11)郭振復 (13)廖景泰 (15)戴建仰 (18)曾嘉昇 (24)蔣岱佑
(32)蔡鎮嶽 (77)朱育君

中華民國大專校院 111 學年度籃球運動聯賽

籃球隊職員名單

公開男生組第一級

校名：國立臺灣藝術大學(0029)

校址：[22058] 新北市板橋區大觀路一段 59 號

聯絡人/電話：劉詩可/0933062335

校長：陳志誠

體育室(組)主任：彭譯箴

領隊：陳志誠

總教練：葛記豪

教練：李伯倫、陳碧峰、黃柏偉

體能指導員：彭若鈴

運動防護員：張馭琳

管理：劉榮聰

隊長：(2)蘇培凱

(0)范智堯

(2)蘇培凱

(3)黃浚捷

(5)洪瑋哲

(6)黃濬彥

(7)Joof Alasan

(9)羅冠涓

(10)黃任擘

(11)呂彥萱

(13)許東城

(14)余維豪

(25)高宏權

(26)SMITH

JONATHAN

(36)陳宏恩

(66)林玟丞

(77)馮誠恩

MATTHEW

校名：國立體育大學(0044)

校址：[33301] 桃園市龜山區文化一路 250 號

聯絡人/電話：孫嘉穗/(03)3283201#5001

校長：邱炳坤

體育室(組)主任：龔榮堂體育長

領隊：張永政

總教練：桑茂森

教練：莊家誠

體能指導員：陳廷威

運動防護員：曾俊翔

管理：馮國豪

隊長：(12)謝承諳

(0)李佑薰

(3)江啟安

(4)楊承

(5)陳濤翔

(6)陳力行

(7)陳冠中

(8)游家喆

(9)吳承翰

(10)胡晉豪

(11)陳力生

(12)謝承諳

(13)黃偉程

(17)王晟霖

(18)李世瑞

(34)徐宇輝

(42)羅世恩

(68)許廷歲

(77)陳定雱

校名：國立臺灣體育運動大學(0049)

校址：[40404] 臺中市北區雙十路一段 16 號

聯絡人/電話：洪義筌/04-22213108#1108

校長：許光熙

體育室(組)主任：張簡坤明

領隊：吳忠政

總教練：田本玉

教練：劉繼舉、韓逸平

體能指導員：劉後劭

運動防護員：陳乃瑄

管理：劉繼舉

隊長：(6)葉星孝

(0)魏子雲

(2)陳子祥

(4)林子雋

(6)葉星孝

(7)周思佑

(8)林祖賢

(9)黃詠傳

(10)徐茂哲

(11)張佑晨

(12)許至皓

(13)王信勝

(14)王禹承

(16)王達倫

(17)羅伯特

(21)郭家洋

(24)張志豪

(31)葉桐閣

(66)陳宏維

校名：輔仁大學(1002)

校址：[24205] 新北市新莊區中正路 510 號

聯絡人/電話：王建峻/02-29053058

校長：江漢聲

體育室(組)主任：何健章

領隊：何健章

總教練：楊哲宜

教練：李雲翔、顏行書、陳國文

體能指導員：楊致寬

運動防護員：林旻潔

管理：張亞谷

隊長：(7)劉光尚

(1)潘建宏

(2)莊瑋杰

(5)張傑程

(6)江均

(7)劉光尚

(8)喬楚瑜

(10)蔡紘揚

(11)傅發翔

(14)莊博元

(15)米哈洛

(24)凱德爾

(25)陳慶達

(30)陳晉垣

(33)王翊帆

(34)葛允增

(49)彭冠綸

(77)李沛澄

(79)鄭懷謙

中華民國大專校院 111 學年度籃球運動聯賽

籃球隊職員名單

公開男生組第一級

校名：中國文化大學(1006)

校址：[11114] 臺北市士林區華岡路 55 號 503 室

聯絡人/電話：楊貴羽/0228610511*16602

校長：王子奇

體育室(組)主任：黃士魁

領隊：黃士魁

總教練：羅興樑

教練：陳暉、簡名豪

體能指導員：許禮舜

運動防護員：楊宗霖

管理：張士文

隊長：(7)楊皓韋

(0)楊保羅 (1)黃志恩 (2)陳龍 (3)張弘易 (5)黃冠維 (6)李宸鎰

(7)楊皓韋 (9)巫紹齊 (10)楊張祐誠 (12)熊哲言 (22)蕭晟傑 (23)NDANGA, JEROME
MAKILA

(25)JOHN AMEH PETERS (26)陳睿豐 (27)許浩翔 (30)王督騏 (55)黃翌倫 (77)郭嘉安

校名：義守大學(1014)

校址：[84001] 高雄市大樹區三和里學城路一段 1 號

聯絡人/電話：王建鴻/0958223177

校長：陳振遠

體育室(組)主任：宋一夫

領隊：陳振遠

總教練：謝玉娟

教練：靳智翔、蘇文儒、吳松蔚

體能指導員：廖哲億

運動防護員：余炎明

管理：王薇玲

隊長：(7)戴偉

(1)余祥平 (2)陳緯 (5)劉承彥 (6)柯中凱 (7)戴偉 (8)李宥騏

(10)黃茂根 (11)許駿偉 (12)邵盛義 (14)曾銘偉 (15)王正文 (19)陳廷霖

(23)劉以道 (33)史承平 (59)蒲國倫

校名：世新大學(1015)

校址：[11604] 臺北市文山區木柵路一段 17 巷 1 號

聯絡人/電話：黃俊發/0988882258

校長：陳清河

體育室(組)主任：李文志

領隊：呂龍麒

總教練：何正峰

教練：徐恩惠、劉靖、王宣雲

體能指導員：黃慶旻

運動防護員：莊捷智

管理：陳泫宇

隊長：(24)簡賀宇

(2)蔡明聰 (3)江政恩 (4)李宗漢 (5)陳將双 (6)王鼎鈞 (7)張俊生

(10)陳少宇 (11)陳龍凱 (12)李盛新 (13)周子傑 (14)爾文 (15)丹尼爾

(23)庫克 (24)簡賀宇 (26)唐彥景 (32)吳沛嘉 (34)沙巴斯丁 (80)吳柏林

校名：健行科技大學(1036)

校址：[32097] 桃園市中壢區健行路 229 號

聯絡人/電話：鄭依茹/034581196

校長：李大偉

體育室(組)主任：李惠芳

領隊：李大偉

總教練：劉孟竹

教練：林沛岑、楊志豪、范志雲

體能指導員：沈勇傑

運動防護員：簡為業

管理：無

隊長：(5)高錦璋

(0)陳禹劭 (1)恩洋 (3)鞠丞哲 (4)張東庭 (5)高錦璋 (6)徐宏璋

(10)黃信翔 (11)潘偉傑 (12)丁冠皓 (13)劉丞勳 (17)蔡宸綱 (24)史密斯

(26)史魯齊 (27)孫琦森

中華民國大專校院 111 學年度籃球運動聯賽

籃球隊職員名單

公開男生組第一級

校名：萬能科技大學(1038)

校址：[32061] 桃園市中壢區萬能路 1 號

聯絡人/電話：李詩賓/0973355899

校長：莊 暢

體育室(組)主任：李詩賓

領隊：簡顯光

總教練：吳奉晟

教練：徐永濬、黃冠綸、王新璋

體能指導員：江政益

運動防護員：楊晴涵

管理：張懿安

隊長：(13)高偉綸

(0)楊淇詠 (1)李家俊 (2)胡頌恩 (4)高詠晟 (5)黃志揚 (10)蘇家曄

(11)黃勇量 (12)王銘哲 (13)高偉綸 (14)林煜翰 (16)鄭家鈞 (17)黃皓豪

(24)莊昀楷 (35)卓謙 (55)IVOSEVIC (88)葉子偉 (96)黑澤龍人 (99)CUSKIC
LUKA NEMANJA

校名：僑光科技大學(1062)

校址：[40721] 臺中市西屯區僑光路 100 號

聯絡人/電話：劉坤明/0910583870

校長：余致力

體育室(組)主任：陳嘉康

領隊：高國平

總教練：陳嘉康

教練：廖誼印、陳盈吉

體能指導員：袁偵智

運動防護員：劉坤明

管理：袁偵智

隊長：(8)劉佳沅

(4)陳曠豪 (6)鄭嘉緯 (7)劉彥廷 (8)劉佳沅 (9)曾尚偉 (10)鍾凱聖

(11)殷義証 (12)林明璋 (13)楊涓凱 (14)黃御賢 (15)巫竣安 (19)謝易達

(20)周渤諺 (22)張鎔志 (27)陳繹展 (69)張歟場 (75)林緯樺

校名：宏國德霖科技大學(1179)

校址：[23654] 新北市土城區青雲路 380 巷 1 號

聯絡人/電話：體育室/02-22733567 轉 605

校長：羅清水

體育室(組)主任：邱豐傑

領隊：羅清水

總教練：羅天金

教練：方家豪、鄭亘宏、林伯軒

體能指導員：無

運動防護員：黃曄勝

管理：邱豐傑

隊長：(39)曾劉家齊

(0)陳翰 (1)廖俊溢 (2)阿布 (3)石易 (6)莫博璋 (7)陳子明

(8)許瀚承 (9)陳思丞 (10)何子宇 (12)陳奎翰 (13)楊舜傑 (14)陳飛羽

(23)奧斯曼 (33)連軒德 (39)曾劉家齊 (46)吳昌樺 (76)彭竣宥 (88)王柏捷

校名：臺北市立大學(3002)

校址：[10048] 臺北市中正區愛國西路 1 號

聯絡人/電話：謝志鴻/28718288

校長：邱英浩

體育室(組)主任：劉德智

領隊：無

總教練：黃寶賜

教練：邱啟益、陳錦偉

體能指導員：無

運動防護員：王泰智

管理：無

隊長：(77)林奇翰

(1)李承恩 (4)吳士麒 (5)曾頌翔 (6)陳鴻進 (7)蔡承軒 (8)林經倫

(9)陳奕豪 (10)梁予綸 (11)趙亮 (12)梁文杰 (15)楊博欽 (16)王幼恩

(17)達努巴克察吾督 (18)許皓洋 (27)郝以風 (38)黃冠儒 (77)林奇翰 (99)林于淵

中華民國大專校院 111 學年度籃球運動聯賽

籃球隊職員名單

公開男生組第二級第一區 共 17 所學校

校名：國立臺灣大學(0003)

校址：[10617] 臺北市大安區羅斯福路四段 1 號體育室

聯絡人/電話：朱惠敏/33665959*270

校長：管中閔

體育室(組)主任：連玉輝

領隊：林聯喜

總教練：林聯喜

教練：蔡宗儒、陳銘哲

體能指導員：黃琪晃

運動防護員：王奕中

管理：鄒秉惠

隊長：(4)蘇恩霈

(0)楊田翊 (2)陳柏亦 (4)蘇恩霈 (6)黃韋凱 (7)陳喆 (10)廖柏誠
(11)許致銓 (12)陳柏廷 (13)陳大麒 (14)李方暉 (15)陳華軒 (23)歐崇愷
(24)陳威宇 (34)林哲安 (35)陳顥之 (51)吳奕賢 (72)蔡秉杰 (77)林宥廷

校名：國立臺北大學(0017)

校址：[23741] 新北市三峽區大學路 151 號

聯絡人/電話：王世榮/02-86718030

校長：李承嘉

體育室(組)主任：李靜雯

領隊：李承嘉

總教練：王世榮

教練：張維仁

體能指導員：尹俊力

運動防護員：傅立欣

管理：吳明哲

隊長：(11)廖啟宏

(0)葉關兆鈞 (1)吳秉翰 (2)白李詠箴 (4)周世加 (5)蔡鎧澤 (6)吳秩朋
(7)曾家樂 (8)鄭又銜 (9)黃勤倫 (10)王至誠 (11)廖啟宏 (12)李皓暉
(13)張庭愷 (14)潘奕勳 (15)陳震宇 (17)林鈺恩 (45)林聖豪 (95)蘇奕安

校名：國立臺灣科技大學(0022)

校址：[10607] 臺北市大安區基隆路四段 43 號

聯絡人/電話：陳佳慧/27376912

校長：顏家鈺

體育室(組)主任：簡桂彬

領隊：顏家鈺

總教練：李永祥

教練：倪學謙、魏維

體能指導員：黃奕翔

運動防護員：林儀佳

管理：蕭詠蒨

隊長：(7)林心翔

(1)劉亦晨 (2)李欣翰 (3)杜帛鴻 (4)劉書維 (5)鄭皓哲 (6)林嘉隆
(7)林心翔 (8)汪哲宇 (9)蘇韋綸 (10)程慶華 (11)陳昭群 (13)蔣奇恩
(15)顏宗瑋 (19)張智昕 (20)黃鉞恩 (23)林子桓

校名：國立臺北教育大學(0037)

校址：[10671] 臺北市大安區和平東路二段 134 號

聯絡人/電話：朱瓊翰/0920221009

校長：陳慶和

體育室(組)主任：林顯丞

領隊：蔡葉榮

總教練：楊孟翰

教練：鄭慧茹、王祈穎

體能指導員：王翰翔

運動防護員：陳彥霖

管理：王子珊

隊長：(7)陳冠宇

(0)游景宇 (2)陳憲中 (6)謝苡暘 (7)陳冠宇 (8)林亭宇 (9)盧睿毅
(10)陳昶勳 (11)徐維辰 (13)呂長紘 (14)黃紹柏 (17)李昱峰 (19)柯宏澤
(22)黃宥評 (23)鍾宇竑 (24)陳弘昇 (28)陳奕廷 (69)施庭羽 (77)鄧立昕

中華民國大專校院 111 學年度籃球運動聯賽

籃球隊職員名單

公開男生組第二級第一區 共 17 所學校

校名：國立臺北商業大學(0051)

校址：[10051] 臺北市中正區濟南路一段 321 號

聯絡人/電話：李玉立/02-23226185

校長：任立中

體育室(組)主任：李俞麟

領隊：李俞麟

總教練：李玉立

教練：無

體能指導員：無

運動防護員：無

管理：彭筱婷

隊長：(77)李定謀

(0)王景初 (2)石國駿 (3)陳敬倫 (4)郭育佐 (5)黃兆玄 (6)周易暹
(7)何建廷 (9)林逸強 (10)張思遠 (11)曾鈺傑 (12)李文豪 (13)臧傳歲
(14)張翰宇 (25)陳士濤 (33)林煒淳 (41)陳旻森 (77)李定謀

校名：銘傳大學(1016)

校址：[333] 桃園市龜山區德明路 5 號

聯絡人/電話：郭國隆/0935293652

校長：李選士

體育室(組)主任：丁翠苓

領隊：丁翠苓

總教練：陳錦偉

教練：范志雲、高俊傑

體能指導員：無

運動防護員：無

管理：林佳彤

隊長：(2)張晉誠

(1)林義翔 (2)張晉誠 (3)李家維 (4)高栩翔 (5)蔡咏駘 (6)葛建芄
(7)邱家正 (8)林子軒 (9)魏敬恩 (10)戴敬倫 (11)曾至申 (12)李宗翰
(13)施杰勳 (14)邱廷安 (15)陳威豪 (16)蕭正哲 (17)MICHAEL (18)CHARLES

校名：實踐大學(1017)

校址：[10462] 臺北市中山區大直街 70 號

聯絡人/電話：吳佳樺/25381111#3812

校長：丁斌首

體育室(組)主任：戴麗淑

領隊：丁斌首

總教練：謝明翰

教練：周育賢、黃典裕

體能指導員：無

運動防護員：林姝岑

管理：林佳穎

隊長：(11)楊子頡

(0)杜柏竣 (1)蘇立辰 (2)李文懷 (4)陳昶豪 (5)羅彭暘 (6)黃謙介
(9)陳學儒 (10)陳中元 (11)楊子頡 (12)陳宇漢 (13)都安同 (14)葉羿廷
(17)連韋翔 (18)陳潛儒 (21)陳俊廷 (23)黃双威 (24)王珏浩 (27)林昱全

校名：真理大學(1021)

校址：[25103] 新北市淡水區真理街 32 號

聯絡人/電話：黃至論/0928560939

校長：陳奇銘

體育室(組)主任：陳文英

領隊：陳文英

總教練：李麗瓊

教練：林信宏

體能指導員：無

運動防護員：莊雅慧

管理：黃呈達

隊長：(6)何睿恩

(1)楊承恩 (3)劉銘川 (4)魏政賢 (5)郭立文 (6)何睿恩 (7)黃興家
(11)李俞宏 (12)涂致棋 (20)許書銘 (24)徐毓凱 (32)林理頡 (34)莊鈞傑
(41)張正智 (43)蘇宇平

中華民國大專校院 111 學年度籃球運動聯賽

籃球隊職員名單

公開男生組第二級第一區 共 17 所學校

校名：龍華科技大學(1030)

校址：[33306] 桃園市龜山區萬壽路一段 300 號

聯絡人/電話：洪升呈/0922343579

校長：葛自祥 體育室(組)主任：洪升呈 領隊：洪升呈
總教練：邵暉浩 教練：無 體能指導員：黃加文
運動防護員：蔡雅雯 管理：謝秉諭 隊長：(7)張洪宇
(4)陳澗仁 (6)黃光鼎 (7)張洪宇 (8)廖胤辰 (11)陳稚允 (12)廖原祥
(15)林鼎峰 (19)陳冠旭 (21)黃柚霖 (26)劉皓璋 (52)蔡旭捷 (69)林杰揚

校名：佛光大學(1050)

校址：[26247] 宜蘭縣礁溪鄉林美村林尾路 160 號

聯絡人/電話：周玉梅/0908097662

校長：何卓飛 體育室(組)主任：周俊三 領隊：何卓飛
總教練：周俊三 教練：周玉梅 體能指導員：張弼宸
運動防護員：無 管理：張莉融 隊長：(34)陳柏丞
(0)賴宏仁 (2)廖宸弘 (3)高志安 (6)顧力榕 (7)閻威成 (8)林辰諭
(9)黃仲維 (10)張鈞翰 (11)高正明 (12)陳位昇 (14)歐至胤 (15)陳星瑞
(17)吳騏亦 (20)李維誠 (23)莊東祐 (24)莊皓凱 (34)陳柏丞 (35)王靖元

校名：東南科技大學(1056)

校址：[22202] 新北市深坑區北深路三段 152 號

聯絡人/電話：陳怡蓓/02-86625850

校長：李清吟 體育室(組)主任：張玉治 領隊：董益吾
總教練：宋校年 教練：張玉治 體能指導員：魏啟弘
運動防護員：林慧美 管理：陳怡蓓 隊長：(8)彭浩庭
(0)汲靖惟 (1)鄧政璋 (2)劉建均 (3)張正傑 (4)吳龍賓 (5)黃杰倫
(6)孟令傑 (7)張峻豪 (8)彭浩庭 (9)余承哲 (10)何政庭 (12)陳傳鎧
(14)李奕揚 (24)陳崑芄 (25)蘇浩哲 (26)沈恩友 (93)陳祐庠 (99)黃唯剛

校名：臺北城市科技大學(1071)

校址：[11202] 臺北市北投區學園路 2 號

聯絡人/電話：邱嘉宏/0921808291

校長：馮美瑜 體育室(組)主任：體育室主任 陳寅全 領隊：陳寅全
寅全
總教練：傅姿伶 教練：無 體能指導員：劉柏涓
運動防護員：無 管理：賴眉好 隊長：(23)呂典霖
(2)尹平 (4)許敬宗 (7)江宇翔 (8)林正宇 (10)彭聖傑 (13)范智傑
(15)李俊希 (23)呂典霖 (24)劉翰聲 (27)彭建霖 (35)張赫 (45)蕭宜俊
(66)楊宏翔 (67)楊宏威 (68)楊承翰 (69)凌新展 (70)林炳成 (78)俞力仁

中華民國大專校院 111 學年度籃球運動聯賽

籃球隊職員名單

公開男生組第二級第一區 共 17 所學校

校名：醒吾科技大學(1073)

校址：[24452] 新北市林口區粉寮路一段 101 號

聯絡人/電話：王金城/0935518174

校長：陳義文

體育室(組)主任：盧正崇

領隊：陳寶億

總教練：黃志才

教練：王金城、豐正凱、李冠霆

體能指導員：孫崇軒

運動防護員：賴紫翎

管理：薛靜妮

隊長：(77)卓彥頡

(0)阿比伯 (1)鄭捷 (2)黃大維 (6)林展右 (7)仲俊威 (8)蔡明峻
(10)加納·諾瓦 (13)黃傳皓 (14)潘煜翔 (15)李謹安 (17)陳志誠 (22)陳冠穎
(24)陳梓傑 (31)程志皓 (77)卓彥頡

校名：華夏科技大學(1076)

校址：[23568] 新北市中和區工專路 111 號

聯絡人/電話：戴憲維/8941-5100#1367

校長：陳錫圭

體育室(組)主任：蔡尚明

領隊：陳錫圭

總教練：謝鎮陽

教練：朱寶明、詹國良、翁睿忱

體能指導員：無

運動防護員：無

管理：詹國良

隊長：(10)王俊凱

(0)洪均豪 (1)余晉昂 (2)黃明強 (4)馮柏文 (7)陳定凱 (8)黃以牧
(9)陳泳宏 (10)王俊凱 (11)林書安 (12)吳濬惟 (22)柳慶陽 (23)李育倫
(75)蔣杭霆

校名：黎明技術學院(1183)

校址：[24305] 新北市泰山區泰林路三段 22 號

聯絡人/電話：張麗卿/0918001557

校長：林明芳

體育室(組)主任：張麗卿

領隊：林明芳

總教練：吳建龍

教練：郭為瀚、張麗卿

體能指導員：陳業凱

運動防護員：無

管理：林柏叡

隊長：(7)林柏叡

(0)巢醒釗 (1)張佑齊 (2)李冠平 (3)曾文揚 (4)彭彥翔 (6)張哲豪
(7)林柏叡 (8)王聖宏 (9)范筱林 (10)胡業脩 (11)施勤亨 (13)杜宇堂
(23)何建幟

校名：經國管理暨健康學院(1185)

校址：[20301] 基隆市中山區復興路 336 號

聯絡人/電話：陳毅/0939275948

校長：翁進坪

體育室(組)主任：王秋燕

領隊：翁進坪

總教練：傅明仁

教練：陳學儒

體能指導員：陳毅

運動防護員：無

管理：王秋燕

隊長：(30)邱陳嘉

(3)王冠傑 (4)張簡松盛 (5)李韋霆 (7)梁智傑 (9)吳嘉晨 (10)李奕霆
(14)陳致豪 (15)羅章恩 (16)許維哲 (30)邱陳嘉 (43)鄭羿安 (90)吳陳敏

中華民國大專校院 111 學年度籃球運動聯賽

籃球隊職員名單

公開男生組第二級第一區 共 17 所學校

校名：台北海洋科技大學(1197)

校址：[111] 臺北市士林區延平北路九段 212 號

聯絡人/電話：謝聿鈞/2810-9999 分機 2247

校長：林俊彥

體育室(組)主任：倪子翔

領隊：林俊彥

總教練：張鈞涓

教練：王聖文、黃偉齊

體能指導員：無

運動防護員：鄭晏昇

管理：陳盈淳

隊長：(13)潘鵬宇

(00)陳冠成

(0)賴冠綸

(4)徐冠瑋

(5)陳宇翔

(8)陳冠宇

(9)余志祥

(10)費昱融

(11)邱子晏

(12)陳昱嘉

(13)潘鵬宇

(15)蔣博薰

(27)林茂杰

(77)黃彥士

中華民國大專校院 111 學年度籃球運動聯賽

籃球隊職員名單

公開男生組第二級第二區 共 8 所學校

校名：國立清華大學(0002)

校址：[30013] 新竹市東區光復路二段 101 號

聯絡人/電話：陳郁慈/03-5715131#34675

校長：高為元

體育室(組)主任：陳國華

領隊：饒達仁

總教練：謝佩君

教練：蔡連生、謝文偉

體能指導員：無

運動防護員：無

管理：無

隊長：(14)謝承佑

(1)沈東君 (2)陳劭璋 (4)向展慶 (5)邱顯能 (7)王柏勳 (9)熊恩毅
(12)董少霖 (13)茹伊辰 (14)謝承佑 (15)簡邵偉 (17)江京騁 (23)徐乾智
(24)林育同

校名：國立陽明交通大學(0007)

校址：[30010] 新竹市東區大學路 1001 號

聯絡人/電話：蕭伊喬/03-5712121*51002

校長：林奇宏

體育室(組)主任：王志全

領隊：王志全

總教練：陳忠強

教練：黃文政

體能指導員：柯立偉

運動防護員：無

管理：羅佳華

隊長：(4)陳昶宏

(1)黃煦 (3)宋禹禎 (4)陳昶宏 (5)黃鉉賀 (6)苗博恩 (7)周瑞安
(8)陳浩平 (15)蘇育民 (22)林育璿 (25)張建誠 (26)郭浩宇 (44)周子青

校名：國立中央大學(0008)

校址：[32001] 桃園市中壢區中大路 300 號

聯絡人/電話：張哲千/03-4267128

校長：周景揚

體育室(組)主任：張哲千

領隊：劉正毓

總教練：施建廷

教練：無

體能指導員：袁柏涵

運動防護員：薛加忻

管理：邱玟茜

隊長：(4)周峻祺

(0)李佳濼 (4)周峻祺 (5)徐悅華 (7)洪章凱 (8)黃彥哲 (9)廖國劭
(13)簡宏諭 (15)周恩傑 (19)黃立德 (22)葉明翰 (23)謝瑩諭 (25)王昱升
(26)曹敬弦 (36)楊霆軒 (90)黃永瀚

校名：中原大學(1004)

校址：[32023] 桃園市中壢區中北路 200 號

聯絡人/電話：袁穎婕/03-265-1621

校長：李英明

體育室(組)主任：陳克舟

領隊：車宜靜

總教練：陳建廷

教練：蔡峻銘、張智峰

體能指導員：王薇瑄

運動防護員：王恩洋

管理：羅楚緹

隊長：(12)王承鄧

(2)邱志倫 (3)張凱茗 (4)陳恩 (5)鍾曉穎 (7)劉佑煒 (8)陳皓宇
(9)李柏鉸 (10)曾柏捷 (11)高宏恩 (12)王承鄧 (13)李承謙 (14)李錡
(15)賴建霖 (16)何宇宸 (17)韓子芄 (19)林奕勳 (20)伊莫德 (28)李賢厚

中華民國大專校院 111 學年度籃球運動聯賽

籃球隊職員名單

公開男生組第二級第二區 共 8 所學校

校名：中華大學(1011)

校址：[30012] 新竹市香山區東香里五福路二段 707 號

聯絡人/電話：陳靜如/0934315315

校長：劉維琪

體育室(組)主任：林昌國

領隊：邵心平

總教練：陳俊璋

教練：無

體能指導員：無

運動防護員：無

管理：陳靜如

隊長：(21)李柏諺

(1)劉哲瑋 (2)黃政崑 (5)楊懿東 (8)蘇家陞 (12)莊博宇 (13)李旻翰
(15)祖矛艾斯 (17)宋禎皓 (20)單楷佑 (21)李柏諺 (22)陳致勳 (28)黃嘉恩
(30)謝其祐 (31)戴祐威 (32)鄭心登 (33)曾哲軒 (34)李柏漢 (88)呂家錄

校名：明新學校財團法人明新科技大學(1032)

校址：[30401] 新竹縣新豐鄉新興路 1 號

聯絡人/電話：林輝達/035593142#2342

校長：劉國偉

體育室(組)主任：蔡明松

領隊：蔡明松

總教練：向薇潔

教練：無

體能指導員：無

運動防護員：無

管理：陳泊翰

隊長：(35)謝旭星

(0)鍾佳馨 (4)周俊生 (5)林哲豪 (7)戴沅翰 (9)黃唯恩 (10)林知諺
(11)周劭恩 (12)陳泓維 (18)羅立勛 (21)蔡伯威 (30)魏宇品 (35)謝旭星
(47)陳念柏

校名：元培醫事科技大學(1053)

校址：[30015] 新竹市香山區元培街 306 號

聯絡人/電話：林國斌主任/03-6102428

校長：王繁慷

體育室(組)主任：林國斌主任

領隊：林國斌

總教練：張皓宇

教練：朱浩軒

體能指導員：無

運動防護員：無

管理：許紘榕

隊長：(12)詹秉豐

(0)尤浩宇 (1)徐永丞 (2)黃梓勛 (3)張路 (4)曹易 (6)張家毓
(7)吳峻賢 (8)黃柏翔 (9)楊礎帆 (11)賴勇任 (12)詹秉豐 (14)馬宇哲
(22)宋濤宇 (23)李承霖 (27)張東暉

校名：南亞技術學院(1168)

校址：[32091] 桃園市中壢區中山東路三段 414 號

聯絡人/電話：董金龍/0928140510

校長：連信仲

體育室(組)主任：董金龍

領隊：吳國輝

總教練：戴文隆

教練：無

體能指導員：無

運動防護員：無

管理：無

隊長：(6)徐金漢

(0)賴文凱 (1)鄒東陵 (2)楊育杰 (3)丘志傑 (4)李書維 (5)曹育誠
(6)徐金漢 (7)徐志豪 (8)黃文彥 (10)林冠宇 (11)洪健誠 (12)賴弘翌
(14)蕭穎樂 (22)李晨滄 (23)孫博慶 (24)呂翊生 (33)楊朋宸 (69)陳宇

中華民國大專校院 111 學年度籃球運動聯賽

籃球隊職員名單

公開男生組第二級第三區 共 6 所學校

校名：國立臺中教育大學(0039)

校址：[40306] 臺中市西區民生路 140 號

聯絡人/電話：賴文璇/0910755600

校長：郭伯臣 體育室(組)主任：楊佳政 領隊：楊佳政
總教練：楊佳政 教練：賴建嘉 體能指導員：無
運動防護員：廖韋筑 管理：羅予婷 隊長：(14)廖偉傑
(2)麥皓宇 (4)陳柏璋 (5)林家楷 (6)何翔威 (7)黃奕嘉 (9)蔡奇達
(10)洪睿宏 (11)楊尚澧 (12)劉長昇 (14)廖偉傑 (15)林永倫 (16)洪裕盛
(17)田浩 (18)藍文成 (20)高天謚 (23)曾豪 (24)徐允城 (26)蔡維航

校名：國立臺中科技大學(0050)

校址：[40401] 臺中市北區三民路三段 129 號(體育室)

聯絡人/電話：劉曉雯/04-22195263

校長：謝俊宏 體育室(組)主任：吳忠芳 領隊：吳忠芳
總教練：張競業 教練：張齊軒、陳明宏、張世偉 體能指導員：無
運動防護員：黃詩雅 管理：梁仍奇 隊長：(69)洪少樺
(1)李宗祐 (3)顧祥暉 (9)王博胤 (10)高林育敬 (11)蕭堯 (12)蔡博充
(14)邱奕臻 (15)林哲宇 (18)林鈺哲 (20)沈濤 (21)林芸光 (30)陳宥辰
(37)林楷恆 (57)繆合 (69)洪少樺 (91)高聖歲

校名：靜宜大學(1008)

校址：[43301] 臺中市沙鹿區臺灣大道 7 段 200 號

聯絡人/電話：古畢碩容/0921377132

校長：林思伶 體育室(組)主任：張維嶽 領隊：張維嶽
總教練：王志銘 教練：張維嶽 體能指導員：無
運動防護員：無 管理：葉子誠 隊長：(77)楊榮恩
(0)黃子昕 (4)林沅承 (5)李雍皓 (6)蔡宜廷 (7)陳暘凱 (8)陳昆敬
(9)黃鴻軒 (10)邱名廣 (11)李名泰 (12)鄭思惟 (14)林浥任 (17)黃麒諺
(30)鄭芄之 (34)李謙 (35)蔣宜勳 (66)林韋仕 (69)陳昌翌 (77)楊榮恩

校名：弘光科技大學(1034)

校址：[43302] 臺中市沙鹿區臺灣大道六段 1018 號

聯絡人/電話：楊奎碩/04-26318652-7009

校長：黃月桂 體育室(組)主任：運動休閒系主任 領隊：黃月桂
任張嚴仁
總教練：羅羽辰 教練：林承緯 體能指導員：黃凱翊
運動防護員：無 管理：張嚴仁 隊長：(23)王國宇
(0)鄒家偉 (4)吳孟勳 (6)龔國瑜 (7)李易杰 (8)梁俊傑 (11)林承翰
(15)楊祐權 (17)林宇杰 (20)林暉勳 (22)溫志翔 (23)王國宇 (24)賴威奇
(77)徐梓豪

中華民國大專校院 111 學年度籃球運動聯賽

籃球隊職員名單

公開男生組第二級第三區 共 6 所學校

校名：中臺科技大學(1047)

校址：[40601] 臺中市北屯區廍子路 666 號

聯絡人/電話：徐育鈴/0955-081049

校長：陳錦杏

體育室(組)主任：黃若飴

領隊：陳錦杏

總教練：魏守群

教練：張士德、張聖良

體能指導員：無

運動防護員：無

管理：無

隊長：(10)林暉恩

(0)陳宏綸 (4)蔡羽翔 (5)陳承翰 (7)廖宸禾 (8)廖柏昱 (9)張育聖
(10)林暉恩 (13)林正傑 (14)林建彤 (16)嚴葦凱 (23)林信甫 (25)許偉鋒
(30)丁駿閔 (35)吳芄逸

校名：亞洲大學(1048)

校址：[41354] 臺中市霧峰區柳豐路 500 號

聯絡人/電話：林彥廷/04-23323456*3802

校長：蔡進發

體育室(組)主任：林彥廷

領隊：蔡進發

總教練：林彥廷

教練：林泰興、胡哲瑋

體能指導員：楊昕嫻

運動防護員：李茵

管理：魏怡萱

隊長：(15)周祐辰

(0)廖庭億 (1)陳韋辰 (2)陳希哲 (5)吳萇堃 (7)李書丞 (9)李宏韋
(10)楊新城 (11)陳羿宇 (12)羅楷翔 (13)黃翊嘉 (15)周祐辰 (16)張秉洋
(17)高子博 (21)喬頌達 (33)李垣圻 (35)羅威紘 (66)黃丞璿 (77)林子軒

中華民國大專校院 111 學年度籃球運動聯賽

籃球隊職員名單

公開男生組第二級第四區 共 14 所學校

校名：國立成功大學(0005)

校址：[70101] 臺南市東區大學路 1 號

聯絡人/電話：洪珮珊/06-2757575#81826

校長：蘇慧貞

體育室(組)主任：黃賢哲

領隊：劉秀奎

總教練：潘慧雯

教練：蘇培翔

體能指導員：蔡岳璋

運動防護員：李祉毅

管理：徐珊惠

隊長：(7)王品皓

(0)蔣允中 (1)楊祐丞 (3)蔡文丞 (5)蔡杰穎 (6)陳志立 (7)王品皓
(10)黃宣 (11)郭韋辰 (12)黃國倫 (13)呂振霆 (14)林家凱 (18)溫翎傑
(21)張宏毅 (23)莊明錡 (29)廖哲緯 (99)黃文鍾

校名：國立嘉義大學(0018)

校址：[60004] 嘉義市東區鹿寮里學府路 300 號

聯絡人/電話：溫笙銘/0911376306

校長：林翰謙

體育室(組)主任：鍾宇政

領隊：林翰謙

總教練：陳彥驊

教練：楊孟華、許雅雯

體能指導員：無

運動防護員：無

管理：朱伽佑

隊長：(8)方泊瀚

(0)吳威廷 (1)林泓勳 (2)段俊毅 (4)郭政祐 (5)林廷哲 (7)陳泓愷
(8)方泊瀚 (10)林承志 (11)黃照勛 (12)李育安 (13)周煒傑 (16)鍾杰穎
(18)楊大弘 (23)張策 (27)吳子恩 (37)楊友勛 (55)王秉豐 (69)沈昀鋒

校名：國立雲林科技大學(0023)

校址：[64002] 雲林縣斗六市大學路三段 123 號

聯絡人/電話：蔡宛臻/05-5342601 分機 2704

校長：楊能舒

體育室(組)主任：蘇維杉

領隊：楊能舒

總教練：楊坤芳

教練：粘瑋恩

體能指導員：查艾辛

運動防護員：高楚妍

管理：陳采筠

隊長：(23)鄭博育

(3)王冠評 (4)吳啟源 (5)張家齊 (6)蔡景州 (7)許凱睿 (9)陳柄丞
(10)林晉良 (11)楊登凱 (13)任芄立 (23)鄭博育 (27)黃楷 (33)康明理
(34)袁家齊 (39)蔡睿珉 (61)李騏佑 (69)陳韋州 (81)張佑暉 (99)陳律言

校名：國立虎尾科技大學(0033)

校址：[63201] 雲林縣虎尾鎮文化路 64 號

聯絡人/電話：蔡協哲/05-6315283

校長：張信良

體育室(組)主任：簡瑞宇

領隊：王建榮

總教練：盧譽誠

教練：楊雅惠、黃君友、周柏臣

體能指導員：卓塏濱

運動防護員：陳子傑

管理：李世政

隊長：(35)萊恩遠

(3)黃品豪 (9)郭丞洋 (11)呂哲銓 (12)蔡詠任 (14)李祐哲 (15)洪柏霖
(16)王鈞聖 (17)彭惟熙 (20)衛冠宇 (21)江智瑋 (22)李奇昱 (24)林宥進
(25)鄧遠仲 (28)洪迎凱 (35)萊恩遠 (37)馬克斯 (40)哈特威克 (59)蔡亞軒

中華民國大專校院 111 學年度籃球運動聯賽

籃球隊職員名單

公開男生組第二級第四區 共 14 所學校

校名：國立臺南大學(0036)

校址：[70005] 臺南市中西區樹林街二段 33 號

聯絡人/電話：曾雅婷/0928159008

校長：黃宗顯 體育室(組)主任：體育室主任鄭安城 領隊：鄭安城

總教練：彭小惠 教練：謝承晏 體能指導員：無

運動防護員：王靖惟 管理：朱黃亮晴 隊長：(77)游宏文

(00)施柏志 (1)洪郁翔 (2)黃洵詳 (5)黃羿家 (6)陳彥喆 (7)王宥錚
(8)解鎧蔚 (9)鄭鈞 (10)曹家豪 (11)邱晨洋 (12)何一 (13)曹伯瑜
(15)邱邦睿 (17)趙冠至 (21)張宇良 (30)林子恩 (76)鄭閔元 (77)游宏文

校名：南華大學(1020)

校址：[62248] 嘉義縣大林鎮南華路一段 55 號

聯絡人/電話：鄭旭龍/0933279517

校長：林聰明 體育室(組)主任：何應志 領隊：何應志

總教練：陳志函 教練：林祈毅、詹麗雲、黃群智 體能指導員：楊織語

運動防護員：杜繼超 管理：藍邦綺 隊長：(4)葉恩宏

(0)詹俊豪 (2)羅華 (3)歐上熏 (4)葉恩宏 (9)吳軒皜 (10)許瀛麟
(11)黃立宇 (13)杜捷恩 (14)呂坤鴻 (15)鄭弘鏡 (16)林晉楷 (19)莊瑞隆
(22)邱仲毅 (26)程煌基 (29)陳昱廷 (31)許時維 (33)王昭涵 (77)林宸侑

校名：崑山科技大學(1024)

校址：[71003] 臺南市永康區崑大路 195 號

聯絡人/電話：高宏鎮/0953188026

校長：李天祥 體育室(組)主任：詹建人 領隊：詹建人

總教練：許景林 教練：黃豫湘 體能指導員：莊俊崩

運動防護員：無 管理：許景林 隊長：(5)莊富甯

(3)黃右霖 (4)謝詠智 (5)莊富甯 (6)林郁家 (7)林鈺洪 (8)郭天佑
(9)姚嘉祥 (10)湯翰濱 (11)蘇育葦 (12)周衛立 (13)楊焯鈞 (14)黃柏翔
(21)張家銘 (91)葉柏承

校名：嘉南藥理大學(1025)

校址：[71710] 臺南市仁德區二仁路一段 60 號

聯絡人/電話：陳文杰/0913650082

校長：李孫榮 體育室(組)主任：黃戊田 領隊：李孫榮

總教練：吳經緯 教練：莊庭禎、歐馨嬪、陳文杰 體能指導員：洪偉航

運動防護員：無 管理：董志明 隊長：(19)楊文凱

(4)姜辰誼 (5)巴熠 (6)田炎樹 (7)張宇凡 (8)田政隆 (9)黃品維
(10)黃尚緯 (11)石心弦 (12)尤晨祐 (13)陳志鑫 (14)林柏智 (15)陳宇軒
(16)黃鴻勳 (17)謝宗修 (18)賴奕翰 (19)楊文凱 (20)李又成 (21)邱世澤

中華民國大專校院 111 學年度籃球運動聯賽

籃球隊職員名單

公開男生組第二級第四區 共 14 所學校

校名：長榮大學(1033)

校址：[71101] 臺南市歸仁區長大路 1 號

聯絡人/電話：張瑞云/06-2785123-1551

校長：李泳龍

體育室(組)主任：林信佑

領隊：李泳龍

總教練：劉錦謀

教練：巫政樺

體能指導員：無

運動防護員：無

管理：張瑞云

隊長：(1)王力威

(0)蕭續威 (1)王力威 (2)李柄宏 (3)張育誠 (4)呂文鶴 (5)顏梵宇
(6)林庭緯 (7)陳平宗 (8)王捷宇 (11)陳文謙 (13)王鳴鋒 (14)黃忠丞
(21)彭柏銜 (22)盧易佐 (25)李明原 (26)曾弘霖 (30)林家暘 (36)蔡承宗

校名：台南應用科技大學(1051)

校址：[71002] 臺南市永康區中正路 529 號

聯絡人/電話：何敏甄/06-2539-639

校長：楊正宏

體育室(組)主任：陳弘慶

領隊：陳弘慶

總教練：陳皇玟

教練：林書丞

體能指導員：陳郁傑

運動防護員：無

管理：何敏甄

隊長：(5)周楨庭

(00)陳奕憲 (3)張仲奇 (4)許慕華 (5)周楨庭 (6)許承暘 (7)葉宣佑
(8)陳癸翰 (9)陳淵文 (10)陳佑昇 (12)吳淵柏 (13)陳艾狄 (16)林立凱
(18)羅辰祖 (24)洪瑋澤 (69)劉立華 (75)許詠森 (77)繆少維

校名：遠東科技大學(1052)

校址：[74448] 臺南市新市區中華路 49 號

聯絡人/電話：高裕翔/7131

校長：王榮聖

體育室(組)主任：連惟昱

領隊：王榮聖

總教練：黃啟明

教練：周志昌、洪證博

體能指導員：陳書廷

運動防護員：陳寅人

管理：陳德海

隊長：(3)鍾孝晨

(0)嚴懷恩 (1)金皓平 (3)鍾孝晨 (4)蔡宗哲 (5)廖英任 (6)李政霖
(7)東澤仕 (8)邱鈺洋 (10)柯建宇 (11)林裕賢 (12)夏文洋 (13)吳育霖
(14)周銘信 (15)陳柏宇 (17)林謙 (24)黃煒宸 (28)陳邑誠

校名：中華醫事科技大學(1055)

校址：[71703] 臺南市仁德區文華一街 89 號

聯絡人/電話：黃淑玲/0937347157

校長：孫逸民

體育室(組)主任：林成吉

領隊：孫逸民

總教練：余建基

教練：陳建豪、黃建中

體能指導員：黃郁仁

運動防護員：陳昭琦

管理：林成吉

隊長：(0)黃冠綸

(0)黃冠綸 (1)吳政昕 (2)陳韋丞 (4)蔡帛安 (6)何李俊緯 (7)黃廷竣
(9)黃子祐 (10)廖柏毅 (11)林家誠 (12)陳旭期 (14)蔡于翔 (19)陳健誌
(23)陳華智 (34)朱嘉宥 (36)高顯智 (69)陳博仁 (77)翁瑞偉 (99)林柏任

中華民國大專校院 111 學年度籃球運動聯賽

籃球隊職員名單

公開男生組第二級第四區 共 14 所學校

校名：環球科技大學(1066)

校址：[64063] 雲林縣斗六市嘉東里鎮南路 1221 號

聯絡人/電話：王奕偉/0920434797

校長：沈健華

體育室(組)主任：陳聰獻

領隊：沈健華

總教練：黃語柏

教練：吳得維、曾凡鳴

體能指導員：無

運動防護員：曾雅貞

管理：陳聰獻

隊長：(4)翁鴻

(1)林駿凱 (4)翁鴻 (5)王振宇 (6)陳俊豪 (7)莊友嘉 (8)莊大興
(9)趙威勛 (10)姚俊豪 (11)黃冠霖 (14)王昱源 (17)何欣益 (22)馮恩豪
(29)林逸銘 (30)程博揚 (32)陳家詮 (77)黃仁甫 (98)郭權瑤 (99)沈家毅

校名：中信金融管理學院(1125)

校址：[70963] 安南區台江大道三段 600 號

聯絡人/電話：李佩怡/0926502803

校長：施光訓

體育室(組)主任：江彥若

領隊：施光訓

總教練：許智超

教練：陳嘉元、蕭文豪、鄭豐民

體能指導員：許祐璋

運動防護員：曾柏誠

管理：李佩怡

隊長：(18)傅祺元

(5)劉恩任 (11)黃麟翔 (12)吳秉耀 (13)張順凱 (14)高晨峻 (15)諾曼
(16)鄭凱錡 (17)陳威宇 (18)傅祺元 (19)謝承恩 (20)李威瑋 (21)周宥文
(22)王書府 (31)雷霆 (50)沙鹿 (63)田建誠 (95)陳柏凱 (98)蘇格爾

中華民國大專校院 111 學年度籃球運動聯賽

籃球隊職員名單

公開男生組第二級第五區 共 7 所學校

校名：國立中山大學(0009)

校址：[80424] 高雄市鼓山區蓮海路 70 號

聯絡人/電話：許薜絃/0937270088

校長：鄭英耀

體育室(組)主任：張詠斌

領隊：鄭英耀

總教練：徐瑋呈

教練：無

體能指導員：許名菲

運動防護員：甘欣平

管理：李彤

隊長：(9)徐韻承

(1)沈彥樺 (2)顏皓巖 (7)朱峻諺 (8)鄧丞鈞 (9)徐韻承 (10)陳奕丞
(11)林子恩 (13)謝裕華 (14)周沛永 (15)吳牧晏 (19)曾開佑 (23)蘇子逸
(27)陳致翰 (31)唐浩 (32)石真魁 (35)楊超宇 (77)陳柏丞

校名：國立屏東科技大學(0024)

校址：[912] 屏東縣內埔鄉老埤村學府路 1 號

聯絡人/電話：侯嘉美/0956553138

校長：張金龍

體育室(組)主任：林秀卿

領隊：張金龍

總教練：楊懿仁

教練：簡年鴻

體能指導員：無

運動防護員：無

管理：侯嘉美

隊長：(27)李正弘

(0)陳云漢 (1)吳宗勳 (4)康磊 (11)張駿昊 (12)許文龍 (14)邱子叡
(15)鍾宇宸 (19)吳璨隆 (20)洪崇軒 (22)陳守祺 (27)李正弘 (30)李正誼
(66)許遠哲 (69)蔡龍吉 (81)邱子儒 (88)吳梓睿 (91)余峻璋

校名：國立臺東大學(0030)

校址：[95092] 臺東縣臺東市大學路二段 369 號

聯絡人/電話：郭文怡/(089)518-229

校長：曾耀銘

體育室(組)主任：葉允棋

領隊：葉允棋

總教練：何永彬

教練：李中煜、陳巧蓓

體能指導員：楊俊偉

運動防護員：無

管理：無

隊長：(2)林鴻嘉

(1)王英竹 (2)林鴻嘉 (3)范志賢 (4)胡興 (5)李孟軌 (9)張元齊
(10)方杰 (11)王偉承 (12)吳濰均 (13)吳軒豪 (14)周楚鈞 (15)蘇駿凱
(16)鄭閔文 (21)邱逸帆 (24)張慕 (69)林冠廷

校名：國立屏東大學(0052)

校址：[90003] 屏東縣屏東市民生路 4-18 號

聯絡人/電話：紀恩成老師/08-7663800#10512

校長：陳永森

體育室(組)主任：林瑞興

領隊：林瑞興

總教練：林揚軒

教練：林恩惠、黃任閔、翁廷菘

體能指導員：無

運動防護員：無

管理：紀恩成

隊長：(4)李天翔

(0)林家賢 (1)鄭詠安 (2)伊磊斯巴瓦隆 (3)楊鈞凱 (4)李天翔 (5)潘念龍
(6)李姚嶸恩 (7)謝寶慶 (8)謝洪章 (9)祝昊平 (10)彭善頡 (12)陳照安
(13)李柏霆 (20)林韋翰 (22)宋俊榮 (34)伍鑫威 (37)林佑津 (69)黃煒捷

中華民國大專校院 111 學年度籃球運動聯賽

籃球隊職員名單

公開男生組第二級第五區 共 7 所學校

校名：樹德科技大學(1026)

校址：[82445] 高雄市燕巢區橫山路 59 號

聯絡人/電話：白汶樺/07-6158000 轉 2857

校長：陳清耀

體育室(組)主任：許龍池

領隊：無

總教練：曾建興

教練：梁崑鈞

體能指導員：陳志勳

運動防護員：無

管理：無

隊長：(11)雲秉睿

(0)劉育辰 (1)許朝揚 (2)楊宗翰 (3)張永翰 (5)吳亮宏 (6)許鎧元
(7)林憲堂 (8)蔡睿翔 (9)范哲浩 (10)余泓德 (11)雲秉睿 (12)陳胤元
(13)張雲翔 (16)林展毅 (20)劉傳孝 (30)盧冠霖 (40)顏紹安 (66)蔡子翔

校名：正修科技大學(1037)

校址：[83347] 高雄市烏松區澄清路 840 號

聯絡人/電話：郭信聰/0912-722833

校長：龔瑞璋

體育室(組)主任：莊文典

領隊：龔瑞璋

總教練：陳泰良

教練：無

體能指導員：史巧玟

運動防護員：陳榆棋

管理：莊文典

隊長：(0)葉衍志

(0)葉衍志 (2)蔡鴻賓 (4)林郡豪 (7)林柏呈 (11)宋承恒 (12)顏奇恩
(13)廖祐賢 (21)李冠霖 (37)陳柏濤 (69)葉子豪 (88)謝博仰

校名：大仁科技大學(1043)

校址：[90741] 屏東縣鹽埔鄉新二村維新路 20 號

聯絡人/電話：葉丁嘉/0919889007

校長：郭代璜

體育室(組)主任：葉丁嘉

領隊：洪聖德

總教練：陳俊廷

教練：呂建宏

體能指導員：張耿介

運動防護員：無

管理：葉丁嘉

隊長：(12)陳榮恩

(6)巴扎克·得瑪 (7)張金子 (8)馬權億 (9)黃芃皓 (10)陳建生 (11)胡恩
拉嵐特 (12)陳榮恩 (13)楊俊熙 (14)齊景璿 (15)邱盛華 (16)沈俊廷 (17)李家翔
(18)柳漢欽 (19)杜皇璽 (20)高沐恩

中華民國大專校院 111 學年度籃球運動聯賽

籃球隊職員名單

一般男生組不分級第一區 共 40 所學校

校名：國立政治大學(0001)

校址：[11605] 臺北市文山區指南路二段 64 號

聯絡人/電話：李宗綦/02-2938-7087

校長：李蔡彥

體育室(組)主任：王清欉

領隊：王清欉

總教練：葉良志

教練：無

體能指導員：無

運動防護員：無

管理：林韋誼

隊長：(12)黃櫛生

(0)蕭佳宏 (1)朱衍翰 (2)李祥宇 (3)王可群 (5)詹竣傑 (6)吳定洋
(7)蔡淳任 (12)黃櫛生 (13)戴晨宇 (15)林政語 (16)姚博瀚 (21)李梓耘
(23)魏子循 (28)王宇塘 (30)蘇明漢 (34)李承翰 (45)李崇碩 (88)余明駿

校名：國立臺灣師範大學(0004)

校址：[10610] 臺北市大安區和平東路一段 162 號

聯絡人/電話：吳家慧/02-77493179(體育室)

校長：吳正己

體育室(組)主任：李佳融

領隊：李佳融

總教練：張容軒

教練：許庭瑜、陳玟愷

體能指導員：詹紫涵

運動防護員：郭皓宇

管理：康筑涵

隊長：(4)廖健智

(0)邱紹恆 (1)單以仁 (2)吉思翰 (3)楊鎮遠 (4)廖健智 (6)呂席維
(7)高旭昇 (8)陳阜東 (9)顏福翔 (10)周品叡 (11)周鈞霖 (12)王漢德
(22)丁偉智 (24)李俊毅 (25)丹諾巴克·督富丘樂 (32)林基哲 (41)王晨安 (98)許裕弘

校名：國立臺灣海洋大學(0012)

校址：[20224] 基隆市中正區北寧路 2 號

聯絡人/電話：鄭忻忻/02-24622192 #2201

校長：許泰文

體育室(組)主任：黃智能

領隊：黃智能

總教練：蔡琪揚

教練：林曉綦、林芷寧

體能指導員：曾致皓

運動防護員：唐宇辰

管理：張佑謙

隊長：(13)劉昫憲

(1)彭發揚 (2)黃倚廷 (3)邱加陞 (4)張豪益 (7)黃豪男 (8)黃國政
(9)李文盛 (10)潘祥璋 (11)林楷宸 (12)宋易桓 (13)劉昫憲 (14)張凱翔
(15)葉紹譽 (16)李承洋 (27)高益銘 (66)簡廷哲 (68)林書辰 (77)郭吉祿

校名：國立陽明交通大學(陽明校區)(0016)

校址：[11221] 臺北市北投區立農街二段 155 號

聯絡人/電話：祝煒欽/02-28267000#62209

校長：林奇宏

體育室(組)主任：林昭光

領隊：林奇宏

總教練：藍于青

教練：無

體能指導員：吳正宇

運動防護員：林知柔

管理：戴詩庭

隊長：(1)陳皓然

(1)陳皓然 (2)陳泓宇 (4)林民哲 (5)李旻達 (7)郭晉嘉 (8)林宜坤
(9)胡日憲 (10)邱昱智 (11)陳柏宏 (12)王右竹 (13)莊恆睿 (16)林詩倫
(18)周宥則 (22)游晟彬 (24)徐晨軒 (34)盛偉嘉 (35)宋柏毅 (77)詹君頌

中華民國大專校院 111 學年度籃球運動聯賽

籃球隊職員名單

一般男生組不分級第一區 共 40 所學校

校名：國立臺北大學(0017)

校址：[23741] 新北市三峽區大學路 151 號

聯絡人/電話：王世榮/02-86718030

校長：李承嘉	體育室(組)主任：李靜雯	領隊：李承嘉
總教練：沈志龍	教練：楊又翰、聞浩德	體能指導員：劉偉婷
運動防護員：林愛倫	管理：黃鈺瑄	隊長：(17)曾煜傑
(00)戴宏霖 (1)蔡林軒 (2)林言宸 (7)陳正育 (8)劉日楠 (9)陳以軒		
(11)王翔偉 (12)李恩 (13)丁致中 (14)張宇証 (17)曾煜傑 (18)張易捷		
(19)劉韶騏 (24)林宏哲 (25)李旻 (45)郭智星 (88)蔡曜丞 (99)李柏毅		

校名：國立東華大學(0020)

校址：[97401] 花蓮縣壽豐鄉志學村大學路二段 1-32 號

聯絡人/電話：黃章傑/0982-951029

校長：趙涵?	體育室(組)主任：楊昌斌	領隊：黃章傑
總教練：黃世銘	教練：無	體能指導員：無
運動防護員：無	管理：無	隊長：(14)謝米恩
(3)曾聖偉 (4)拉夫喇斯環榕 (5)何俊業 (7)林靖恩 (8)林凱宣 (9)王鈞弘		
(11)黃牧謙 (12)翁君豪 (14)謝米恩 (17)邱暘杰 (18)張彼得 (21)梁晉嘉		
(22)賴柏儒 (23)嚴柏麟 (27)蕭辰修 (36)秦翔境 (89)許皓鈞		

校名：國立臺灣科技大學(0022)

校址：[10607] 臺北市大安區基隆路四段 43 號

聯絡人/電話：陳佳慧/27376912

校長：顏家鈺	體育室(組)主任：簡桂彬	領隊：簡桂彬
總教練：謝鎮陽	教練：李念澤、陳忠誠	體能指導員：鄭宇珊
運動防護員：賴昱璇	管理：洪鈺茹	隊長：(22)徐彥歲
(2)蕭于恩 (3)吳凱弘 (4)潘永牧 (5)林建佑 (6)曾恕緯 (8)蔡建利		
(9)陳駿宏 (11)李徐昇 (14)陳昆樂 (15)周皓宇 (22)徐彥歲 (31)陳奕謀		
(32)管皓宇 (35)林宸緯 (40)羅得 (69)曾柏凱 (75)陳榮一 (99)許宸瑜		

校名：國立臺北科技大學(0025)

校址：[10608] 臺北市大安區忠孝東路三段 1 號

聯絡人/電話：黃耀宗/0912-853875

校長：王錫福	體育室(組)主任：蔣憶德	領隊：范書愷
總教練：郭正煜	教練：張凱宇、張文馨	體能指導員：豐東洋
運動防護員：黃耀宗	管理：陳晏笙	隊長：(6)葉育瑋
(1)賓崇鈞 (3)盧柏光 (4)姚炫屹 (5)盧奕安 (6)葉育瑋 (7)李佳駿		
(8)余承儒 (10)陳冠霖 (11)林柏臣 (12)陳宏宇 (15)謝昱勳 (21)李昶泰		
(22)紀智捷 (25)郭立朋 (28)劉彥佑 (29)王中旻 (33)洪子平 (99)鄒廣正		

中華民國大專校院 111 學年度籃球運動聯賽

籃球隊職員名單

一般男生組不分級第一區 共 40 所學校

校名：國立宜蘭大學(0031)

校址：[26047] 宜蘭縣宜蘭市神農路一段 1 號

聯絡人/電話：劉哲宏/

校長：吳柏青

體育室(組)主任：鄧正忠

領隊：鄧正忠

總教練：張佑誠

教練：王皇凱

體能指導員：楊捷閔

運動防護員：楊蒨蓉

管理：謝佳芸

隊長：(12)柯維哲

(0)丁曄祐 (1)許瀚文 (4)蔡騏合 (5)林柏達 (7)陳冠廷 (8)石政傑
(11)白旭安 (12)柯維哲 (20)陳家恩 (21)周宇謙 (24)黃德維 (27)朱盛陽
(31)蘇瑋豪 (33)許閔傑 (41)廖晟佑

校名：國立臺北教育大學(0037)

校址：[10671] 臺北市大安區和平東路二段 134 號

聯絡人/電話：朱瓊翰/0920221009

校長：陳慶和

體育室(組)主任：林顯丞

領隊：蔡葉榮

總教練：王祈穎

教練：鄭慧茹、楊孟翰

體能指導員：廖崇瑞

運動防護員：陳彥霖

管理：溫郁婕

隊長：(13)韋凱翔

(1)陳柏閩 (2)廖達賢 (7)張宇杰 (9)許騰文 (11)張彭博 (12)王健衡
(13)韋凱翔 (16)姚宇宸 (19)陳秉宏 (22)胡竣為 (27)蕭承祐 (28)曾子銓
(30)徐沐賢

校名：國立臺北護理健康大學(0046)

校址：[11219] 臺北市北投區明德路 365 號

聯絡人/電話：趙曜/0928728141

校長：吳淑芳

體育室(組)主任：田政文

領隊：吳淑芳

總教練：趙曜

教練：張鈞洳、何秋農

體能指導員：虞博堯

運動防護員：趙馨葳

管理：陳佩蓉

隊長：(19)張耀駿

(1)許周揚 (3)呂恩仲 (4)林森豪 (6)王子又 (7)劉承奕 (10)陳冠銓
(13)吳昱呈 (14)林志緯 (15)王冠霖 (19)張耀駿 (21)杜駿林

校名：國立金門大學(0048)

校址：[89250] 金門縣金寧鄉大學路 1 號

聯絡人/電話：董振錦/082-313802

校長：陳建民

體育室(組)主任：林本源

領隊：陳建民

總教練：阮龍永業

教練：無

體能指導員：李文良

運動防護員：張秉富

管理：無

隊長：(21)趙覺仁

(1)楊淳賢 (2)李文棋 (3)尤群欣 (4)趙晨宇 (5)王泓翔 (6)林冠逸
(7)陳彥伯 (9)張承瀚 (12)謝竣凱 (13)侯帝鴻 (21)趙覺仁 (22)張詠翔
(27)許越 (32)藍元伯 (36)江品賢

中華民國大專校院 111 學年度籃球運動聯賽

籃球隊職員名單

一般男生組不分級第一區 共 40 所學校

校名：國立臺北商業大學(0051)

校址：[10051] 臺北市中正區濟南路一段 321 號

聯絡人/電話：李玉立/02-23226185

校長：任立中

體育室(組)主任：李俞麟

領隊：盧智強

總教練：李俞麟

教練：劉祖毓

體能指導員：張舜育

運動防護員：無

管理：詹二洋

隊長：(15)莊右丞

(1)林勁昕 (2)馬沅浩 (3)林孟泉 (4)薛義澤 (6)林哲慶 (7)許維皓
(9)王柏凱 (10)蔡廷璋 (12)謝因均 (13)王柏鈞 (15)莊右丞 (17)馬宏諺
(18)吳翊豪 (23)鍾承諺 (24)洪健璋 (27)林于勝 (29)林壯銜 (69)張書銘

校名：輔仁大學(1002)

校址：[24205] 新北市新莊區中正路 510 號

聯絡人/電話：王建峻/02-29053058

校長：江漢聲

體育室(組)主任：何健章

領隊：何健章

總教練：楊哲宜

教練：羅鎧浩

體能指導員：許新好

運動防護員：陳宣尹

管理：陳榕羽

隊長：(30)林道帝

(2)陳楚熙 (3)楊皓勛 (4)徐仲承 (5)楊宗穎 (6)徐上哲 (7)王勁爲
(9)楊卓倫 (10)張高榮 (11)王昀浩 (12)李哲賢 (13)林奕愷 (14)李振強
(15)洪奕祺 (17)顧力璋 (20)林正安 (21)許舜傑 (24)董思諒 (30)林道帝

校名：東吳大學(1003)

校址：[11102] 臺北市士林區臨溪路 70 號

聯絡人/電話：黃雅琳/0963360239

校長：潘維大

體育室(組)主任：東方介德

領隊：潘維大

總教練：東方介德

教練：無

體能指導員：黃筠珊

運動防護員：吳俊逸

管理：謝宜珊

隊長：(20)陳威廷

(0)曾毓文 (1)蔡東穎 (6)高士雍 (7)簡子翔 (8)薛威豪 (9)王愷
(11)黃柏睿 (12)陳奇祿 (17)鄭子霈 (18)蕭弘燁 (19)房冠葦 (20)陳威廷
(24)許品堯 (25)洪維廷 (31)趙奕雲 (33)樂嘉仸 (39)詹博揚 (75)謝煥廷

校名：淡江大學(1005)

校址：[25137] 新北市淡水區英專路 151 號

聯絡人/電話：羅少鈞/02-2621-5656 轉 2173

校長：葛煥昭

體育室(組)主任：陳逸政

領隊：張弓弘

總教練：陳建樺

教練：吳詩薇

體能指導員：無

運動防護員：無

管理：吳郁庭

隊長：(13)高浩瀚

(00)張祐 (1)胡宸維 (2)余柏叡 (6)黃子昇 (8)劉秉翰 (12)張嘉翔
(13)高浩瀚 (14)葉鎮遠 (15)張佑璋 (17)林奕辰 (18)陳可邦 (24)戴崇恩
(25)趙紹晴 (26)邱逸安 (33)張育睿 (35)鄭侑宸 (54)周宏澤 (89)陳鈺澧

中華民國大專校院 111 學年度籃球運動聯賽

籃球隊職員名單

一般男生組不分級第一區 共 40 所學校

校名：中國文化大學(1006)

校址：[11114] 臺北市士林區華岡路 55 號 503 室

聯絡人/電話：楊貴羽/0228610511*16602

校長：王子奇

體育室(組)主任：黃士魁

領隊：黃士魁

總教練：羅興樑

教練：陳暉、蘇紹閔、胡凱峻

體能指導員：胡凱峻

運動防護員：呂立彬

管理：黃律盛

隊長：(16)周博晟

(1)胡林柏享 (3)彭立翔 (5)林廷諺 (6)姚名哲 (10)李慶倫 (11)陳凱捷
(12)丁慎緯 (13)徐瑋辰 (14)林威廷 (15)郭承憲 (16)周博晟 (21)陳漢承
(30)陳孔齊 (35)黃建宸 (77)陳宇軒

校名：華梵大學(1013)

校址：[22301] 新北市石碇區華梵路 1 號

聯絡人/電話：梁伊傑/0935035136

校長：林從一

體育室(組)主任：金敏鈴

領隊：金敏玲

總教練：蔡其澄

教練：無

體能指導員：無

運動防護員：無

管理：林芳怡

隊長：(6)謝榮翔

(3)周治錡 (5)陳韋仲 (6)謝榮翔 (7)楊馨璋 (8)張家豪 (10)林奕宏
(12)林柏豪 (14)張正銘 (20)林鼎揚 (21)劉柏宇 (22)林上喆 (35)謝博宇
(36)楊又豪 (88)綱田智仁 (99)莊朝凱

校名：真理大學(1021)

校址：[25103] 新北市淡水區真理街 32 號

聯絡人/電話：黃至論/0928560939

校長：陳奇銘

體育室(組)主任：陳文英

領隊：陳文英

總教練：李麗瓊

教練：王瑞麟、李麗瓊

體能指導員：無

運動防護員：李家維

管理：黃呈達

隊長：(1)許生明

(1)許生明 (2)林健翔 (3)胡銘旂 (5)唐煒傑 (6)張煒棋 (9)吳祐丞
(10)黃奕霖 (11)尤日韋 (12)李京濤 (13)沈冠儒 (14)柯定宇 (15)吳星緯
(18)李軒仲 (24)王昌達 (25)許偉杰 (30)謝承恩 (77)李振璋 (88)黃守恩

校名：大同大學(1022)

校址：[10452] 臺北市中山區中山北路三段 40 號

聯絡人/電話：林曉伶/(02)21822928#7519

校長：何明果

體育室(組)主任：徐育廷

領隊：徐育廷

總教練：陳楷竣

教練：唐吉民

體能指導員：無

運動防護員：無

管理：游晴文

隊長：(12)張靖鈺

(0)翟彬 (1)李秉緯 (2)林簾豪 (3)林楷勛 (4)林晨新 (5)賴馨詳
(6)曾崇閔 (7)鄒碩恩 (9)廖家佑 (10)陳鴻斌 (12)張靖鈺 (13)蔡宗哲
(21)張彥喆 (27)楊宏茂 (29)張秉策 (92)劉秉宥

中華民國大專校院 111 學年度籃球運動聯賽

籃球隊職員名單

一般男生組不分級第一區 共 40 所學校

校名：慈濟大學(1027)

校址：[97004] 花蓮縣花蓮市中央路三段 701 號

聯絡人/電話：王英春/03-8565301

校長：劉怡均

體育室(組)主任：陳聰毅

領隊：劉怡均

總教練：徐志杰

教練：席誌成、賴筱婷

體能指導員：無

運動防護員：無

管理：黃森芳

隊長：(5)郭泓宇

(1)莊凱崑 (3)洪傑紳 (5)郭泓宇 (7)莊冠誠 (8)戴劭從 (12)李雋有
(13)郭庠霖 (14)謝昇翰 (15)陳叡威 (23)張詔盛 (24)張凱斌 (29)曾俊甯
(30)李頌豪 (34)黃淙揚 (35)鄧楷葳 (55)蘇宗立 (77)鐘英軒 (93)孟繁穎

校名：臺北醫學大學(1028)

校址：[11031] 臺北市信義區吳興街 250 號

聯絡人/電話：洪至祥/0972326620

校長：林建煌

體育室(組)主任：甘乃文

領隊：甘乃文

總教練：白益璋

教練：無

體能指導員：無

運動防護員：無

管理：無

隊長：(25)林昱安

(3)陳彥旭 (6)楊昌群 (7)潘昱璋 (10)蕭宇飛 (11)蘇柏豪 (12)留以政
(13)葉冠辰 (15)陳靖儒 (16)李奕翰 (17)林君潤 (19)鄒伯瀚 (22)徐稟崑
(24)余岱謙 (25)林昱安 (35)郭育愷 (64)陳冠丞 (99)許皓惟

校名：龍華科技大學(1030)

校址：[33306] 桃園市龜山區萬壽路一段 300 號

聯絡人/電話：洪升呈/0922343579

校長：葛自祥

體育室(組)主任：洪升呈

領隊：洪升呈

總教練：邵暉浩

教練：無

體能指導員：黃加文

運動防護員：蔡雅雯

管理：謝秉諭

隊長：(27)賴楷文

(00)陳奕均 (0)曾逸宥 (2)楊光熙 (3)吳尚威 (5)吳肇展 (9)洪睿軒
(10)吳翰彥 (13)王中凱 (14)謝凱宇 (17)周芄逸 (18)余哲銘 (24)黃柏翔
(27)賴楷文 (33)蔡其緯 (34)陳柏宇 (77)郭耀舜

校名：明志科技大學(1041)

校址：[24301] 新北市泰山區貴子里工專路 84 號

聯絡人/電話：孫莞甯/0928800516

校長：劉祖華

體育室(組)主任：陳建彰

領隊：陳建彰

總教練：王學中

教練：無

體能指導員：無

運動防護員：無

管理：林羿汝

隊長：(1)吳哲樑

(1)吳哲樑 (2)郭秉睿 (3)李政穎 (4)胡曜倉 (6)魏榮億 (7)李冠緯
(8)陳靖諺 (9)楊佳融 (10)鄭安舜 (11)鄭廷立 (12)蘇庸丞 (13)王建方
(17)林宏羿 (22)張嘉熙 (23)謝淇均 (25)吳柏叡 (26)王晨安 (31)郭昱陞

中華民國大專校院 111 學年度籃球運動聯賽

籃球隊職員名單

一般男生組不分級第一區 共 40 所學校

校名：聖約翰科技大學(1044)

校址：[25135] 淡水區淡金路四段 499 號

聯絡人/電話：劉順吉/02-28013131*6606

校長：張文宇

體育室(組)主任：黃振紅

領隊：張文宇

總教練：李文田

教練：謝沅廷、張簡松吉、陳勃

體能指導員：陸家樑

匡

運動防護員：無

管理：李玟羚

隊長：(8)梁文中

(0)蔣俊暉 (1)邱俊凱 (2)陳政瑀 (3)林宣平 (4)邱凱文 (5)高嘉駿

(8)梁文中 (11)邱凡熙 (12)陳柏諺 (14)陳志昇 (16)林宥傑 (23)陳柏諭

(29)陳聲宜 (32)伍呈恩

校名：中國科技大學(1046)

校址：[11695] 臺北市文山區興隆路三段 56 號

聯絡人/電話：林偉毅/0935323252

校長：唐彥博

體育室(組)主任：羅旭壯

領隊：羅旭壯

總教練：高從立

教練：林偉毅

體能指導員：無

運動防護員：無

管理：無

隊長：(0)陳威融

(0)陳威融 (2)王公磊 (3)陳昱安 (4)張子祥 (5)蕭詠軒 (7)謝坤宏

(8)李彰進 (10)陳俊安 (11)沈予晨 (12)吳冠頡 (14)張普睿 (18)黃鳴翔

(22)邱案瑜 (23)葉定為 (24)蔡宗霖 (32)王尚翎 (77)蕭辰翰

校名：景文科技大學(1054)

校址：[23154] 新北市新店區安忠路 99 號

聯絡人/電話：林鼎政/82122000 #2222

校長：于 第

體育室(組)主任：林鼎政

領隊：無

總教練：邱宗志

教練：無

體能指導員：鐘右奎

運動防護員：周禹豪

管理：賴芷玉

隊長：(99)劉奕辰

(0)鄭智遠 (1)謝官諺 (2)翁曄皓 (3)薛宇祥 (4)楊景斌 (5)呂駿毅

(8)黃彙哲維 (10)王振廷 (11)呂為霖 (12)周展朗 (18)林鼎翔 (22)王睿杰

(24)黃勁伯 (27)許家齊 (33)葉承元 (37)范胡家豪 (82)朱駿發 (99)劉奕辰

校名：德明財經科技大學(1057)

校址：[11451] 臺北市內湖區環山路一段 56 號

聯絡人/電話：陳一進/0935843490

校長：盧秋玲

體育室(組)主任：陳一進

領隊：無

總教練：張宏明

教練：陳煜超

體能指導員：無

運動防護員：無

管理：李心如

隊長：(10)周牧恩

(00)鄭旭呈 (1)劉軒豪 (2)郭翊 (5)王品諭 (6)陳秉佑 (7)黃鈺權

(8)李泳霆 (10)周牧恩 (14)廖祥廷 (21)蕭哲仁 (24)盧永勝 (27)洪祥緯

(28)陳安柏 (30)孟祥彥 (93)靳紘奕

中華民國大專校院 111 學年度籃球運動聯賽

籃球隊職員名單

一般男生組不分級第一區 共 40 所學校

校名：臺北城市科技大學(1071)

校址：[11202] 臺北市北投區學園路 2 號

聯絡人/電話：邱嘉宏/0921808291

校長：馮美瑜 體育室(組)主任：體育室主任 陳寅全 領隊：陳寅全
寅全

總教練：傅姿伶 教練：無 體能指導員：蔡佳恩

運動防護員：無 管理：簡安旋 隊長：(17)曾柏諺

(0)陳子謙 (1)林俊宇 (5)邱仲翔 (11)蔡台恩 (12)李政龍 (17)曾柏諺

(22)蔡典翰 (25)黃則侑 (30)張維恩 (34)李德律 (77)王證恩 (86)梁梓軒

(87)穆仲緯

校名：醒吾科技大學(1073)

校址：[24452] 新北市林口區粉寮路一段 101 號

聯絡人/電話：王金城/0935518174

校長：陳義文 體育室(組)主任：盧正崇 領隊：陳寶億

總教練：孫崇軒 教練：王金城、黃志才、李春欣 體能指導員：無

運動防護員：鄭筠誼 管理：陳君慈 隊長：(13)施博文

(0)石偉立 (2)洪信寬 (4)黃子齊 (7)黃柏崴 (10)郭德揚 (13)施博文

(18)黃杰森

校名：慈濟學校財團法人慈濟科技大學(1077)

校址：[97005] 花蓮縣花蓮市建國路二段 880 號

聯絡人/電話：黃溥翔/0911124036

校長：羅文瑞 體育室(組)主任：胡凱揚 領隊：羅文瑞

總教練：胡凱揚 教練：楊順安 體能指導員：無

運動防護員：無 管理：林筱瑋 隊長：(4)林佳宏

(2)蘇建銘 (3)宋瀚霖 (4)林佳宏 (7)周煒倫 (10)李弈 (11)陳揚軒

(13)李世宇 (15)方磊 (20)李楊承軒 (23)康浩揚 (24)張翊辰 (25)林嘉羽

(30)蔡奕生 (33)黎又福 (66)賴世杰 (78)陳鈺宥

校名：致理學校財團法人致理科技大學(1078)

校址：[22050] 新北市板橋區文化路一段 313 號

聯絡人/電話：游進達/0932622356

校長：陳珠龍 體育室(組)主任：李鑑芸 領隊：陳珠龍

總教練：簡名豪 教練：林建閔 體能指導員：無

運動防護員：無 管理：游進達 隊長：(2)游日銜

(1)王培軒 (2)游日銜 (4)謝楷越 (5)林翊方 (7)陳柏丞 (8)李亞森

(10)梁昇樺 (11)王力民 (12)陳政嘉 (13)簡學陽 (14)林家祺 (16)吳冠融

(17)張家瑋 (18)黃圳緯 (22)施孟廷 (34)趙宥盛 (92)毛泓惟

中華民國大專校院 111 學年度籃球運動聯賽

籃球隊職員名單

一般男生組不分級第一區 共 40 所學校

校名：康寧學校財團法人康寧大學(1079)

校址：[11485] 臺北市內湖區康寧路三段 75 巷 137 號

聯絡人/電話：吳惠琴/0933339155

校長：陳清溪 體育室(組)主任：吳惠琴 領隊：吳惠琴
總教練：劉奕鑑 教練：朱浩軒 體能指導員：無
運動防護員：無 管理：無 隊長：(34)蘇芳仕
(2)黃毓譯 (4)吳威震 (7)塗孟謙 (9)陳峻宥 (10)郭弘毅 (14)何子億
(21)鄭兆廷 (29)陳禹均 (32)黃子全 (34)蘇芳仕

校名：亞東科技大學(1166)

校址：[22061] 新北市板橋區四川路二段 58 號

聯絡人/電話：廖欽福/0918862323

校長：黃茂全 體育室(組)主任：鄧碧珍 領隊：黃茂全
總教練：鄧碧雲 教練：鄧碧珍 體能指導員：無
運動防護員：沈秉嫻 管理：劉正雄 隊長：(7)游忠耀
(1)王鵬傑 (2)吳定誼 (6)廖炫達 (7)游忠耀 (9)孫喬新 (10)張邑丞
(11)陳國璋 (12)張志華 (13)林威丞 (14)陳韋翔 (15)郭家伸 (17)林孟陞
(22)方騏恩 (31)潘膺志 (34)蘇浩宇 (35)何承翰 (37)彭韋智 (51)吳思賢

校名：黎明技術學院(1183)

校址：[24305] 新北市泰山區泰林路三段 22 號

聯絡人/電話：張麗卿/0918001557

校長：林明芳 體育室(組)主任：張麗卿 領隊：林明芳
總教練：陳人瑜 教練：張麗卿 體能指導員：無
運動防護員：無 管理：無 隊長：(4)蔡杰林
(0)侯睿晉 (4)蔡杰林 (5)李弘恩 (6)林秉勳 (7)張黃仁華 (8)戴嘉樺
(10)盧冠瑜 (11)張鈞宥 (13)吳育睿 (14)許兆廷 (21)林宥丞 (23)程文賢
(24)黃峻祐 (25)朱志弘 (26)許藤耀 (34)蕭海諾 (77)方成佑

校名：馬偕醫學院(1195)

校址：[25245] 新北市三芝區中正路三段 46 號

聯絡人/電話：蕭志彬/0920033673

校長：李居仁 體育室(組)主任：黃國欽 領隊：李居仁
總教練：盧建廷 教練：蕭志彬 體能指導員：黃國欽
運動防護員：無 管理：何秋苹 隊長：(25)黃瀚德
(1)戴均儒 (2)王梓名 (3)郭紹安 (10)陳世耀 (11)鄒孟恩 (13)潘文楨
(14)王譯葳 (17)范成均 (18)彭佑翔 (19)陳聖德 (21)曾楷淇 (25)黃瀚德
(34)陳宥樹 (40)戴源佑 (41)高睿廷 (48)許書齊 (73)徐瑋鴻

中華民國大專校院 111 學年度籃球運動聯賽

籃球隊職員名單

一般男生組不分級第一區 共 40 所學校

校名：耕莘健康管理專科學校(1286)

校址：[231] 新北市新店區民族路 112 號

聯絡人/電話：施秀蓉/22191131*5324

校長：林淑玟 體育室(組)主任：施秀蓉 領隊：林淑玟
總教練：鄭世昕 教練：無 體能指導員：吳宥達
運動防護員：無 管理：施秀蓉 隊長：(5)陳成我
(3)林憲德 (4)陳鉉沂 (5)陳成我 (6)楊博崑 (7)詹明馨 (8)李羽軒
(9)李逸人 (11)呂端祐 (14)許瑞祥 (22)劉驊德 (30)吳秉賢 (34)林榮洋
(35)游定豐

校名：臺北市立大學(3002)

校址：[10048] 臺北市中正區愛國西路 1 號

聯絡人/電話：謝志鴻/28718288

校長：邱英浩 體育室(組)主任：劉德智 領隊：邱敬仁
總教練：吳尚澤 教練：陳卡洛、曾彥愷 體能指導員：李瑞雪
運動防護員：周蔓妮 管理：王洪豪 隊長：(13)陳思延
(0)楊皓崑 (1)鐘祐諒 (2)蔡宗穎 (4)李禹頡 (5)時毓鴻 (8)趙翊理
(9)郭峻成 (10)李永祥 (11)卓彥鋅 (13)陳思延 (14)林致楷 (15)徐瑋廷
(16)陳奕嘉 (22)張哲亞 (24)王柏皓 (25)簡瑋志 (35)陳楷穎 (97)張意安

校名：國防醫學院(M104)

校址：[11490] 台北市內湖區民權東路 6 段 161 號

聯絡人/電話：林柏宏/02-87923144

校長：查岱龍 體育室(組)主任：彭連煒體育室 領隊：彭連煒
主任
總教練：唐凱彥 教練：無 體能指導員：于保雲
運動防護員：王曼華 管理：林柏宏 隊長：(0)李靈
(0)李靈 (5)高士程 (7)王成新 (8)王行遠 (9)林冠宇 (10)曾懷寬
(11)蔡亦承 (13)林靖紘 (17)呂沅泰 (20)黃炫齊 (22)周科霖 (26)陳麒安
(30)陳容盛 (33)劉隆緯 (45)張洪陸 (47)趙栢証 (77)林邑駿 (98)方紹倫

校名：臺灣警察專科學校(M267)

校址：[11696] 文山區興隆路三段 153 號

聯絡人/電話：陳瑩純/0931328868

校長：鍾國文 體育室(組)主任：湯慧芬 領隊：湯慧芬
總教練：李明泰 教練：無 體能指導員：無
運動防護員：無 管理：劉典恩 隊長：(77)蔡瑜軒
(1)王念恩 (2)王璽凱 (3)潘鎮瑜 (4)王晁偉 (5)王翊 (6)陳政源
(7)鄧靜恩 (8)張兆均 (9)黃振浩 (10)陳君豪 (11)陳力豪 (13)鄧同勝
(16)趙璇 (17)林友成 (21)洪瑞廷 (33)詹博翔 (35)松聖凱 (77)蔡瑜軒

中華民國大專校院 111 學年度籃球運動聯賽

籃球隊職員名單

一般男生組不分級第二區 共 16 所學校

校名：國立清華大學(0002)

校址：[30013] 新竹市東區光復路二段 101 號

聯絡人/電話：陳郁慈/03-5715131#34675

校長：高為元

體育室(組)主任：陳國華

領隊：饒達仁

總教練：蔡連生

教練：謝文偉、謝佩君

體能指導員：無

運動防護員：無

管理：無

隊長：(21)陳奕翔

(0)李信霖 (6)馮榮晟 (10)楊承霖 (11)周昕翰 (20)徐茂誠 (21)陳奕翔
(24)余明璠 (25)王嘉駿 (30)郭宇翔 (34)胡雲超 (35)李佑宸 (39)陳安楷
(40)王文佑 (43)邱亮 (55)李浩銘 (56)陳柏宇 (77)葉柏毅 (95)吳凱宇

校名：國立陽明交通大學(0007)

校址：[30010] 新竹市東區大學路 1001 號

聯絡人/電話：蕭伊喬/03-5712121*51002

校長：林奇宏

體育室(組)主任：王志全

領隊：王志全

總教練：陳忠強

教練：黃文政

體能指導員：柯立偉

運動防護員：無

管理：羅佳華

隊長：(57)張文銓

(2)楊嘉文 (10)黃俊珺 (11)陳良魁 (12)蕭浚澤 (13)丁祐承 (14)謝緒霆
(17)江智端 (20)李品弈 (31)田伊恩 (43)林庚翰 (57)張文銓 (77)王劭平

校名：國立中央大學(0008)

校址：[32001] 桃園市中壢區中大路 300 號

聯絡人/電話：張哲千/03-4267128

校長：周景揚

體育室(組)主任：張哲千

領隊：劉正毓

總教練：施建廷

教練：無

體能指導員：羅郁茹

運動防護員：許鈺玟

管理：邱玟茜

隊長：(18)曹竣鈞

(1)歐立揚 (2)黃偉倫 (6)吳泓毅 (7)林子聖 (10)蘇煥翔 (12)王建閔
(14)陳逸嘉 (18)曹竣鈞 (20)陳冠銘 (24)梁恩維 (30)施君穎 (32)劉易軒
(39)雷至誠 (40)易靖程 (75)鄭博勻 (88)廖國宏 (99)黃瑋宸

校名：國立聯合大學(0032)

校址：[苗栗市] 苗栗縣苗栗市南勢里聯大二號 體育室

聯絡人/電話：徐凱雯/0912015382

校長：李偉賢

體育室(組)主任：蔡豐任

領隊：何忠鋒

總教練：陳奐杰

教練：無

體能指導員：張家綺

運動防護員：劉瑩芳

管理：徐凱雯

隊長：(17)謝任傑

(2)陳建安 (4)林昱辰 (6)邱勉禎 (8)邱茂瑜 (17)謝任傑 (21)劉廣
(27)游佳興 (30)張驥 (39)黃鈺翔 (99)李旻軒

中華民國大專校院 111 學年度籃球運動聯賽

籃球隊職員名單

一般男生組不分級第二區 共 16 所學校

校名：國立體育大學(0044)

校址：[33301] 桃園市龜山區文化一路 250 號

聯絡人/電話：孫嘉穗/(03)3283201#5001

校長：邱炳坤 體育室(組)主任：龔榮堂體育長 領隊：無
總教練：張凱翔 教練：無 體能指導員：童冠博
運動防護員：無 管理：劉依奴 隊長：(55)張恩瑀

(0)林念祖 (1)黃祈璋 (2)胡大麟 (3)陳煜翔 (4)曾宇豪 (5)黃柏竣
(6)何祁叡 (7)黃靈 (8)許槐翔 (9)許寓軒 (10)高凱祥 (11)李苙濤
(12)郭彥廷 (13)謝秉佑 (14)黃楷鈞 (28)金林鈺晨 (33)郭恩澤 (55)張恩瑀

校名：中原大學(1004)

校址：[32023] 桃園市中壢區中北路 200 號

聯絡人/電話：袁穎婕/03-265-1621

校長：李英明 體育室(組)主任：陳克舟 領隊：許聰元
總教練：陳建廷 教練：蔡峻銘 體能指導員：張仲毅
運動防護員：官大中 管理：無 隊長：(11)吳冠璋

(0)大城琉貴 (2)張宸豪 (3)傅凱廷 (5)劉芳廷 (6)古紘繁 (7)林冠儒
(8)黃品倫 (9)許詠馮 (11)吳冠璋 (12)黃叡霆 (13)蔡佳翰 (16)王士鈞
(17)劉子謙 (24)Adli Najdat Bin Azwanddin (29)王慶雲 (34)吳泓儒 (53)王嵩皓 (80)莊任平

校名：長庚大學(1009)

校址：[33302] 桃園市龜山區文化一路 259 號

聯絡人/電話：李婷君/(03)211-8800#2107

校長：湯明哲 體育室(組)主任：劉妍秀 領隊：劉妍秀
總教練：吳承恩 教練：黃偉揚 體能指導員：無
運動防護員：無 管理：唐嘉佑 隊長：(0)呂思樂

(0)呂思樂 (1)陳柏君 (3)郭展均 (4)廖鈞嘉 (5)葉桐 (6)林哲亨
(8)王秉燁 (9)李騏維 (10)嚴楷舜 (11)牛大維 (12)張洺睿 (13)楊承紘
(14)謝喻丞 (15)李竣睿 (16)柯洧 (17)張程凱 (20)黃國城 (21)顏煒庭

校名：元智大學(1010)

校址：[32026] 桃園市中壢區遠東路 135 號

聯絡人/電話：莊英萬/0937-172321

校長：廖慶榮 體育室(組)主任：林青輝 領隊：林青輝
總教練：游文杉 教練：無 體能指導員：謝婷聿
運動防護員：楊翊瑄 管理：甘佩玉 隊長：(77)陳嘉煌

(0)盧俊諺 (1)周冠宇 (2)黃哲鋒 (3)張立叡 (5)劉少狄 (6)鄭善峰
(7)陳建勳 (8)陳思維 (11)葛柏毅 (12)張致豪 (13)張修維 (14)林楷桐
(17)巫家銘 (34)吳枳璿 (39)林羿宏 (41)趙連智 (69)汪楷激 (77)陳嘉煌

中華民國大專校院 111 學年度籃球運動聯賽

籃球隊職員名單

一般男生組不分級第二區 共 16 所學校

校名：銘傳大學(1016)

校址：[333] 桃園市龜山區德明路 5 號

聯絡人/電話：郭國隆/0935293652

校長：李選士

體育室(組)主任：丁翠苓

領隊：丁翠苓

總教練：黃漢年

教練：無

體能指導員：無

運動防護員：無

管理：無

隊長：(9)陳奕霖

(1)魯裕凱 (2)鄭為旭 (3)黃柏凱 (4)李柏毅 (5)謝育嘉 (6)姚本信
(7)蕭光佑 (8)潘禹安 (9)陳奕霖 (10)林雋祐 (11)歐堯德 (12)張翔淵
(13)吳宗誠 (14)林家州 (15)林佑任

校名：健行科技大學(1036)

校址：[32097] 桃園市中壢區健行路 229 號

聯絡人/電話：鄭依茹/034581196

校長：李大偉

體育室(組)主任：李惠芳

領隊：李大偉

總教練：劉孟竹

教練：沈勇傑、林沛岑、彭三榮

體能指導員：范志雲

運動防護員：簡為業

管理：李惠芳

隊長：(7)林宇翔

(1)陳冠廷 (2)羅晨嘉 (3)楊逸宏 (4)吳迪恩 (5)陳東澤 (6)陳致佑
(7)林宇翔 (8)謝祥澤 (9)羅仲齊 (10)黃廉周 (11)吳秉翰 (12)郭宗樺
(13)蘇庭昇 (14)張昀翰 (15)劉家机 (16)邱奕銓 (17)廖彥翔 (18)洪廷邑

校名：萬能科技大學(1038)

校址：[32061] 桃園市中壢區萬能路 1 號

聯絡人/電話：李詩賓/0973355899

校長：莊暢

體育室(組)主任：李詩賓

領隊：簡顯光

總教練：徐永濬

教練：黃冠綸、吳奉晟、王新瑋

體能指導員：江政益

運動防護員：楊晴涵

管理：張懿安

隊長：(20)溫宇盛

(0)詹凱逸 (1)謝孟勛 (2)古育誠 (3)蘇凱恩 (5)陳昱威 (6)楊育承
(7)邱昱翔 (8)鍾庭晏 (9)潘宗浩 (10)陳文俊 (11)簡子倫 (12)蔡曜鴻
(17)吳柏諭 (20)溫宇盛 (25)黃勇竣 (34)甘明東 (95)張丞崴

校名：玄奘大學(1039)

校址：[30092] 新竹市香山區東香里玄奘路 48 號

聯絡人/電話：王克誠/

校長：簡紹琦

體育室(組)主任：王克誠

領隊：王克誠

總教練：曾子豪

教練：程少洋

體能指導員：無

運動防護員：無

管理：無

隊長：(8)柯達熙

(1)陳聖亞 (2)黃祥辰 (3)黃暉翔 (5)陳仕倫 (6)姚玟丞 (7)羅允琛
(8)柯達熙 (9)林健榮 (12)黃甯謙 (19)陳銘 (21)張嘉境 (27)范振緯
(28)梁朗希

中華民國大專校院 111 學年度籃球運動聯賽

籃球隊職員名單

一般男生組不分級第二區 共 16 所學校

校名：開南大學(1049)

校址：[33857] 桃園市蘆竹區新興里開南路 1 號

聯絡人/電話：余祖丞/0975097436

校長：林珮秀

體育室(組)主任：劉菊枝

領隊：劉菊枝

總教練：劉菊枝

教練：徐芷柔

體能指導員：無

運動防護員：陳政佑

管理：趙玉琳

隊長：(5)歐陽辰宇

(1)黃鐙頤 (2)邱冠傑 (3)王廷風 (4)李明憲 (5)歐陽辰宇 (6)陳玠臻
(7)劉佳承 (9)張哲榮 (10)王曜廷 (11)高群 (12)趙金豐 (13)謝昊辰
(17)郭政鑫 (23)許志嘉 (24)李冠男 (26)劉宸華 (32)劉皓宇 (37)中垣蓮

校名：國防大學(M009)

校址：[33448] 桃園市八德區興豐路 1000 號

聯絡人/電話：鄭卉妤/0912774378

校長：劉志斌

體育室(組)主任：羅國倫

領隊：無

總教練：何凱翔

教練：夏梅齡

體能指導員：無

運動防護員：無

管理：無

隊長：(2)邱志昕

(1)黃子騏 (2)邱志昕 (3)洪振銘 (4)黃允平 (5)莊昀翰 (6)胡正中
(7)曾奕嘉 (8)李宥熙 (9)翁銘振 (10)李銘 (11)吳泓翰 (12)蔡瀚鎰
(13)武震 (14)童維德 (15)楊縣 (16)陳柏任 (17)施維勳 (18)劉冠邑

校名：中央警察大學(M066)

校址：[33304] 桃園市龜山區大崗里樹人路 56 號

聯絡人/電話：溫富雄/033273544

校長：陳澤文

體育室(組)主任：謝幸如

領隊：無

總教練：楊凱霖

教練：無

體能指導員：無

運動防護員：無

管理：王瑋豪

隊長：(32)林愷彬

(2)葉銘洧 (4)婁方熙 (5)溫少宇 (6)周子洋 (7)吳承潔 (8)林孟潮
(9)李摩西 (10)陳奕辰 (11)楊程宇 (14)曾世融 (15)陳亭宇 (17)卓子恩
(24)賀重愷 (31)黃書奕 (32)林愷彬 (37)王皓 (38)黃仕傑 (51)吳汶益

校名：陸軍專科學校(M209)

校址：[] 中壢區龍東路 750 號

聯絡人/電話：黃柏嘉/953683567

校長：周國健

體育室(組)主任：蕭嘉銘

領隊：邱廣研

總教練：陳正如

教練：葉逸欣

體能指導員：無

運動防護員：無

管理：無

隊長：(12)冉少平

(0)王聖凱 (1)高豪澤 (2)梁家瑋 (3)盧誼峻 (4)高紹恩 (7)郭俊良
(8)陳柏宇 (10)高行 (11)毛軒祐 (12)冉少平 (13)湯閔汶 (15)楊宗濬
(17)葉聞修 (21)黃聖龍 (24)梁崇華 (26)廖宇祥 (28)顏奕 (42)郭治杰

中華民國大專校院 111 學年度籃球運動聯賽

籃球隊職員名單

一般男生組不分級第三區 共 18 所學校

校名：國立彰化師範大學(0015)

校址：[50007] 彰化縣彰化市進德路 1 號

聯絡人/電話：施美玲/04-7232105#1961

校長：陳明飛

體育室(組)主任：邱金治

領隊：邱金治

總教練：陳昱玟

教練：顏尚奎

體能指導員：無

運動防護員：無

管理：黃仁易

隊長：(8)楊致恒

(0)黃詣凱 (1)楊懷鈞 (4)姚羿豪 (8)楊致恒 (9)董信遠 (10)陳群凱
(11)江政薪 (14)陳彥愷 (15)鄭又文 (19)沈達安 (21)張栩強 (22)吳承勳
(23)徐子謙 (27)梁啟軒 (28)林冠佑 (35)連彥傑 (58)陳韋序 (69)高誠明

校名：國立暨南國際大學(0021)

校址：[54561] 南投縣埔里鎮大學路 1 號

聯絡人/電話：張惠芬/049-2910960*3751

校長：武東星

體育室(組)主任：林展緯

領隊：江大樹

總教練：石偉廣

教練：黃裕隆、游旻哲

體能指導員：無

運動防護員：無

管理：林展緯

隊長：(3)劉冠廷

(0)林祐廷 (2)許倍瑜 (3)劉冠廷 (4)陳志耀 (6)周坤強 (7)廖鈞濠
(9)施奕維 (11)楊榮銓 (12)路可翰 (13)朱軒廷 (15)蔡東樺 (16)周煒鈞
(17)李謙 (20)曾嘉銘 (21)黃碩庭 (24)何政禕 (25)黃硯煦 (77)黃征壕

校名：國立勤益科技大學(0043)

校址：[41170] 臺中市太平區坪林里中山路二段 57 號

聯絡人/電話：曾婉萍/0423924505#5621

校長：陳文淵

體育室(組)主任：宋孟遠

領隊：宋孟遠

總教練：梁隨燕

教練：戴沁琳

體能指導員：藍恩亮

運動防護員：扶勁朋

管理：林子軒

隊長：(55)林俊傑

(1)梁家瑋 (3)林宥驊 (5)劉宥賢 (6)張恩齊 (7)李齊 (8)吳政緯
(9)林宥辰 (11)廖韋翔 (12)邱世宏 (17)陳柏睿 (18)周彥呈 (33)林慶禹
(55)林俊傑 (99)林嘉泰

校名：國立臺灣體育運動大學(0049)

校址：[40404] 臺中市北區雙十路一段 16 號

聯絡人/電話：洪義筌/04-22213108#1108

校長：許光熙

體育室(組)主任：張簡坤明

領隊：呂欣善

總教練：唐誌陽

教練：高士杰、王芳諄

體能指導員：陳郁勝

運動防護員：林張勤

管理：林沛玗

隊長：(1)邱俊維

(0)陳政廷 (1)邱俊維 (4)曾振瑋 (5)楊俊偉 (6)陳昱勳 (7)黃少
(8)王義涵 (9)蔡博任 (10)賴禹倫 (12)賴禹桓 (16)黃勁傑 (18)張永坤
(20)練采宸 (21)林奕宏 (25)陳嗣恩 (69)詹杰凱 (80)何柏霖 (99)胡大佑

中華民國大專校院 111 學年度籃球運動聯賽

籃球隊職員名單

一般男生組不分級第三區 共 18 所學校

校名：國立臺中科技大學(0050)

校址：[40401] 臺中市北區三民路三段 129 號(體育室)

聯絡人/電話：劉曉雯/04-22195263

校長：謝俊宏

體育室(組)主任：吳忠芳

領隊：謝俊宏

總教練：張競業

教練：陳明宏、張齊軒

體能指導員：無

運動防護員：黃詩雅

管理：梁仍奇

隊長：(0)謝俊廷

(0)謝俊廷 (4)林辰昕 (5)謝宗祐 (6)黃緯宸 (7)王冠中 (13)張世偉
(16)洪尚宏 (17)王元右 (19)徐郡 (22)蔡宗霖 (23)林佑星 (24)雷佳龍
(27)吳承翰 (33)郭彥呈 (38)趙奕翔 (44)徐家明 (77)張承恩 (99)邱敬翔

校名：東海大學(1001)

校址：[40704] 臺中市西屯區臺灣大道四段 1727 號

聯絡人/電話：吳季容/0987461458

校長：張國恩

體育室(組)主任：張敬堂

領隊：張國恩

總教練：盛世慧

教練：胡丹于

體能指導員：黃威鈞

運動防護員：鄭睿程

管理：王佩瑜

隊長：(16)蕭舜

(1)李首成 (3)陳培濬 (4)張哲維 (6)張祐愷 (7)陳冠任 (8)沈誠哲
(9)林柏宏 (10)陳建衡 (11)莊哲豪 (12)李奇軒 (13)吳宥憲 (14)黃崇恩
(16)蕭舜 (24)李彥霖 (25)謝品熹 (31)陳宥宸 (34)吳思泉 (35)白牧杉

校名：逢甲大學(1007)

校址：[40724] 臺中市西屯區文華路 100 號

聯絡人/電話：吳得政/24517250-5958

校長：王 葳

體育室(組)主任：劉佳哲

領隊：無

總教練：盧廷峻

教練：無

體能指導員：張庭慈

運動防護員：張庭慈

管理：吳貽靜

隊長：(7)張勝洧

(0)林傳恩 (2)梁庭睿 (3)林戎琛 (4)于元碩 (5)林安聖 (7)張勝洧
(8)王宗翔 (9)許宸豪 (10)李仁君 (11)張舜喆 (12)陳冠廷 (13)陳宣瑜
(20)譚宗棋 (22)王語賢 (23)賴柏宇 (32)馬華駿 (65)陳泰成 (69)洪翊恩

校名：靜宜大學(1008)

校址：[43301] 臺中市沙鹿區臺灣大道 7 段 200 號

聯絡人/電話：古畢碩容/0921377132

校長：林思伶

體育室(組)主任：張維嶽

領隊：詹秉軒

總教練：陳杰志

教練：吳孟學、張厚松、李堅誌

體能指導員：吳孟學

運動防護員：無

管理：林筱茹

隊長：(10)張博揚

(0)盧志強 (00)黃振驪 (3)黃瑋中 (4)簡仲良 (6)洪于恩 (7)張楷軒
(10)張博揚 (11)羅義糧 (13)李恭杰 (14)查誠麒 (15)陳慣瑜 (16)鄧立楚
(20)梁鈺熙 (22)陳昆蔚 (31)黃佑壬 (34)陳亮諺

中華民國大專校院 111 學年度籃球運動聯賽

籃球隊職員名單

一般男生組不分級第三區 共 18 所學校

校名：大葉大學(1012)

校址：[51591] 彰化縣大村鄉學府路 168 號

聯絡人/電話：許弘毅/0933424349

校長：顏鴻森 體育室(組)主任：王于寧 領隊：黃娟娟
總教練：賴永成 教練：無 體能指導員：王律荃
運動防護員：陳姿樺 管理：王喬儀 隊長：(27)楊鎧溥
(0)許育璋 (1)林丞軒 (3)張永濬 (7)陳家駿 (9)蕭又齊 (11)黃煜庭
(13)蔡倉健 (17)莊振彬 (18)陳昶邑 (20)江國璋 (25)黃昊揚 (27)楊鎧溥
(30)陳哲嘉 (31)蘇延杰 (35)鄭庭安 (36)侯弼翔 (41)謝侑均 (77)徐楷恩

校名：朝陽科技大學(1018)

校址：[41349] 臺中市霧峰區吉峰東路 168 號

聯絡人/電話：郭季源/0916149216

校長：鄭道明 體育室(組)主任：楊仁仁 領隊：楊仁仁
總教練：林晉德 教練：楊欽城、羅俊麟、張婷翔 體能指導員：林品豪
運動防護員：王翎宇 管理：謝佳陵 隊長：(6)蘇煜坤
(0)黃尚豪 (2)范振軒 (3)曾彥心 (4)曾俊璋 (6)蘇煜坤 (7)康乘耀
(8)陳加憲 (9)鍾旭煒 (10)彭昱齊 (12)陳耀堂 (13)林祺翰 (14)蔡亦威
(18)陳建勳 (20)洪浩仁 (21)洪唯桴 (24)林祈恩 (25)張惟凱 (32)張傑凱

校名：中山醫學大學(1029)

校址：[40201] 臺中市南區建國北路一段 110 號

聯絡人/電話：劉鎧誠/04-22651657

校長：黃建寧 體育室(組)主任：張育瑞 領隊：黃建寧
總教練：劉鎧誠 教練：朱殷弘 體能指導員：無
運動防護員：張育瑞 管理：吳正生 隊長：(7)林承鈞
(0)葉子倫 (1)楊家駿 (3)梁展銘 (5)黃宥中 (7)林承鈞 (8)盧奕亘
(9)吳尚翰 (10)鄭憲澤 (11)馬煒鈞 (12)呂承勳 (13)陳昱彥 (14)謝睿恩
(15)陳昱棋 (16)侯達淳 (28)吳英勤 (30)葉一旻 (34)呂聖德 (55)莊胤辰

校名：弘光科技大學(1034)

校址：[43302] 臺中市沙鹿區臺灣大道六段 1018 號

聯絡人/電話：楊奎碩/04-26318652-7009

校長：黃月桂 體育室(組)主任：運動休閒系主任 領隊：黃月桂
任張嚴仁
總教練：羅羽辰 教練：無 體能指導員：陳哲源
運動防護員：無 管理：張嚴仁 隊長：(11)蔡龍生
(1)林呈曄 (2)林祐慶 (3)胡群恩 (4)蔡孟勳 (5)劉弘郁 (6)何駿鑫
(8)蔡冠宇 (9)詹子逸 (10)李聖偉 (11)蔡龍生 (12)卓冠宇 (18)林宗慶
(21)黃昱宏 (25)李柏森 (31)陳宏菘 (33)李延霖 (81)林秉豐 (91)蔣廷祐

中華民國大專校院 111 學年度籃球運動聯賽

籃球隊職員名單

一般男生組不分級第三區 共 18 所學校

校名：中國醫藥大學(1035)

校址：[40604] 臺中市北屯區經貿路一段 100 號

聯絡人/電話：沈嫦萍/0937703238

校長：洪明奇

體育室(組)主任：陳清祥

領隊：王佩凡

總教練：鄭亘宏

教練：無

體能指導員：林憲緯

運動防護員：呂姿萱

管理：無

隊長：(3)杜宜彥

(0)陳羿豪 (1)張凱晟 (2)許申霖 (3)杜宜彥 (5)傅景彤 (6)萬柄漢
(8)詹博宇 (9)梁俊豪 (10)林昌諭 (11)孫師丹 (12)侯達翰 (14)王晏哲
(21)陳濬承 (22)許顥瀚 (32)林建安 (33)黃柏祝 (41)張乃軒 (77)陳睿謙

校名：嶺東科技大學(1045)

校址：[40852] 臺中市南屯區嶺東路 1 號

聯絡人/電話：鍾子迪/0925123512

校長：趙志揚

體育室(組)主任：王克武

領隊：楊永列

總教練：王克武

教練：鍾子迪、孔祥華

體能指導員：林彥男

運動防護員：無

管理：劉冠廷

隊長：(7)楊洵愷

(4)李穎翔 (5)紀丞鴻 (6)蔡洵丞 (7)楊洵愷 (8)羅承燁 (9)彭晉揚
(10)蔡祐彬 (11)陳禹皓 (12)楊佳勳 (13)張耿僥 (14)楊育誠 (15)陳玥霖
(16)鐘允廷 (17)林永騏 (19)洪升昌 (20)張意念 (21)劉安竣 (24)李敏慈

校名：明道大學(1058)

校址：[52345] 彰化縣埤頭鄉文化路 369 號

聯絡人/電話：張書銜/04-887-6660#1242

校長：郭秋勳

體育室(組)主任：張志青

領隊：張志青

總教練：郭宏毅

教練：陳家慶、馮駿迪

體能指導員：無

運動防護員：無

管理：張書銜

隊長：(11)施博瀚

(0)陳政甫 (1)顏祐嘉 (7)郭藏華 (8)陳維銘 (10)洪舜輝 (11)施博瀚
(13)游懷 (14)張永祥 (15)楊政霖 (20)洪堃穎 (26)紀詠哲 (47)呂承翰
(50)宋至軒 (77)李致廷

校名：僑光科技大學(1062)

校址：[40721] 臺中市西屯區僑光路 100 號

聯絡人/電話：劉坤明/0910583870

校長：余致力

體育室(組)主任：陳嘉康

領隊：蔡源成

總教練：陳嘉康

教練：廖誼印、陳盈吉

體能指導員：林偉諾

運動防護員：劉坤明

管理：廖于強

隊長：(7)夏安迪

(5)丁偉展 (7)夏安迪 (15)賴政維 (16)簡聖哲 (18)吳信翰 (19)王洵生
(23)謝承秉 (26)羅嘉豪 (27)章懷志 (28)蔡岳霖 (29)顏銘辰 (30)龔宇晨
(31)魏守逸 (32)劉旻錡 (33)徐睿 (34)張理嘉 (66)郭家欣 (77)殷世晟

中華民國大專校院 111 學年度籃球運動聯賽

籃球隊職員名單

一般男生組不分級第三區 共 18 所學校

校名：中州科技大學(1068)

校址：[51003] 彰化縣員林市山腳路三段 2 巷 6 號

聯絡人/電話：黎淑媛/0935-599527

校長：柴雲清

體育室(組)主任：黃長發主任

領隊：黃長發

總教練：曾意涵

教練：李貞

體能指導員：無

運動防護員：無

管理：黎淑媛

隊長：(10)謝翔暉

(10)謝翔暉 (11)王柏霖 (15)鍾子鵬 (16)顏振恩 (17)陳泳潤 (18)楊欣翰

校名：修平科技大學(1069)

校址：[41280] 臺中市大里區工業路 11 號

聯絡人/電話：彭靖珊/0989-757517

校長：陳建勝

體育室(組)主任：林芳伶

領隊：林芳伶

總教練：何育敏

教練：關智元

體能指導員：郭宗塵

運動防護員：無

管理：賴莉苓

隊長：(13)補喆丞

(3)王文祺 (6)陳柏銓 (7)何勝凱 (8)楊忠嘉 (9)賴俊吉 (13)補喆丞

(15)陳暉傑 (21)廖晏崧 (23)林孟政 (31)許豫志 (35)江至鈞 (55)李嘉哲

(70)劉子譽

中華民國大專校院 111 學年度籃球運動聯賽

籃球隊職員名單

一般男生組不分級第四區 共 11 所學校

校名：國立成功大學(0005)

校址：[70101] 臺南市東區大學路 1 號

聯絡人/電話：洪珮珊/06-2757575#81826

校長：蘇慧貞

體育室(組)主任：黃賢哲

領隊：潘慧雯

總教練：蘇培翔

教練：無

體能指導員：無

運動防護員：李祉毅

管理：何瑞安

隊長：(3)江忻祐

(0)Maximilian

(1)陳子恩

(2)何秉擘

(3)江忻祐

(4)何冠穎

(6)廖晨皓

寬心 Kinseher

(7)林銓嘯

(11)謝松穎

(12)林建成

(13)謝柏宇

(14)楊博荏

(15)唐寶慶

(19)陳柏翰

(20)黃宇鵬

(29)蘇柏元

(33)鄧立昕

(34)吳晉源

(45)楊博翰

校名：國立中正大學(0013)

校址：[62102] 嘉義縣民雄鄉三興村 7 鄰大學路一段 168 號

聯絡人/電話：王庭瑄/05-272-0411#51203

校長：馮展華

體育室(組)主任：陳俊民

領隊：陳俊民

總教練：林俊峰

教練：許夏展

體能指導員：高文祥

運動防護員：無

管理：王庭瑄

隊長：(24)李易翰

(0)涂昱碩

(1)胡志誠

(3)朱庭禾

(4)邵柏叡

(5)郭竣豪

(6)高翊翔

(10)張文杰

(11)周睿茂

(12)尹才碩

(13)于俊廷

(16)朱浩慈

(21)李晉豪

(22)黃信夫

(23)廖國智

(24)李易翰

校名：國立嘉義大學(0018)

校址：[60004] 嘉義市東區鹿寮里學府路 300 號

聯絡人/電話：溫笙銘/0911376306

校長：林翰謙

體育室(組)主任：鍾宇政

領隊：林翰謙

總教練：楊孟華

教練：邱俊銘、許雅雯

體能指導員：汪佩萱

運動防護員：賴采葳

管理：劉庭均

隊長：(12)李奕澄

(1)董晉宇

(4)廖科穎

(7)陳硯智

(8)徐紹恩

(10)吳冠霆

(11)韓承安

(12)李奕澄

(14)林柏丞

(16)蔡竣宇

(17)張書豪

(20)吳奇璋

(26)莊曜陽

(30)吳秉聰

(35)劉宇豪

(88)周恩宇

校名：國立虎尾科技大學(0033)

校址：[63201] 雲林縣虎尾鎮文化路 64 號

聯絡人/電話：蔡協哲/05-6315283

校長：張信良

體育室(組)主任：簡瑞宇

領隊：盧譽誠

總教練：余信恩

教練：黃君友

體能指導員：卓塏濱

運動防護員：陳子傑

管理：無

隊長：(11)黃仲甫

(5)林子晉

(7)汪廷翰

(8)鄭竹翔

(9)辜柏盛

(10)黃家豐

(11)黃仲甫

(12)鄭丞傑

(13)李季燁

(15)張宗源

(17)鍾旻諺

(18)游紘宇

(19)李其翰

(22)楊日興

(39)呂承祐

(77)沈振彥

(81)呂志恩

中華民國大專校院 111 學年度籃球運動聯賽

籃球隊職員名單

一般男生組不分級第四區 共 11 所學校

校名：國立臺南藝術大學(0035)

校址：[72045] 臺南市官田區大崎里 66 號

聯絡人/電話：洪淑君/0935484396

校長：詹景裕 體育室(組)主任：蘇一志 領隊：蘇一志
總教練：胡正良 教練：無 體能指導員：蘇英淳
運動防護員：無 管理：洪淑君 隊長：(5)周研安
(0)林柏丞 (1)鄭立恆 (3)吳枳葵 (5)周研安 (6)陳俊成 (8)傅偉恩
(10)陳彥辰 (11)蘇永璋 (12)劉青洛 (14)翁達善 (21)王沛緒 (22)李恩齊
(23)汪書林 (24)游瑞傑 (52)黃俊毓 (91)邱奕浚 (99)盧承恩

校名：國立臺南大學(0036)

校址：[70005] 臺南市中西區樹林街二段 33 號

聯絡人/電話：曾雅婷/0928159008

校長：黃宗顯 體育室(組)主任：體育室主任鄭安城 領隊：鄭安城
總教練：侯炳志 教練：無 體能指導員：褚安琦
運動防護員：陳盈淇 管理：蔡菡恬 隊長：(46)陳竑擘
(00)林泊安 (1)李承翰 (5)洪銜廷 (7)胡傑明 (8)古昱翔 (9)陳柏軒
(10)李坤樺 (11)陳奕勳 (13)王伯弘 (14)曾宇珩 (16)吳柏仁 (23)廖虹飛
(24)黃聖璋 (25)鍾承桓 (31)連建博 (46)陳竑擘 (72)姚傳群 (78)高峻巖

校名：南臺學校財團法人南臺科技大學(1023)

校址：[71005] 臺南市永康區尚頂里南臺街 1 號

聯絡人/電話：邱榮貞/0933355612

校長：盧燈茂 體育室(組)主任：蘇榮裕 領隊：蘇榮裕
總教練：傅慧榕 教練：無 體能指導員：無
運動防護員：無 管理：楊昕蓉 隊長：(10)辛鈺鴻
(0)宋御嘉 (2)郭晉程 (7)林子勳 (8)邴建勳 (9)江銘翰 (10)辛鈺鴻
(11)林政宏 (13)簡鴻浩 (18)李理新 (21)葉昱辰 (22)陳浩瑜 (24)曾翊翔
(30)王家峻 (68)周倫霆 (77)鐘堃瓏

校名：崑山科技大學(1024)

校址：[71003] 臺南市永康區崑大路 195 號

聯絡人/電話：高宏鎮/0953188026

校長：李天祥 體育室(組)主任：詹建人 領隊：詹建人
總教練：廖志猛 教練：廖志猛 體能指導員：林晉偉
運動防護員：黃乾恩 管理：蘇渝喬 隊長：(88)陳奕嘉
(3)許子瑋 (5)王俊中 (6)賴辰糧 (7)許竣凱 (8)蘇智豪 (11)徐溶鎮
(12)王昱翔 (14)張睿杰 (17)詹翔甯 (22)謝東晉 (30)魏仲霆 (34)羅健堯
(44)黃駿禹 (45)黃于倫 (54)邱仕凱 (77)許宏恩 (88)陳奕嘉

中華民國大專校院 111 學年度籃球運動聯賽

籃球隊職員名單

一般男生組不分級第四區 共 11 所學校

校名：台南應用科技大學(1051)

校址：[71002] 臺南市永康區中正路 529 號

聯絡人/電話：何敏甄/06-2539-639

校長：楊正宏

體育室(組)主任：陳弘慶

領隊：陳弘慶

總教練：繆少維

教練：陳皇玟、林書丞

體能指導員：無

運動防護員：無

管理：何敏甄

隊長：(0)林奕廷

(0)林奕廷 (2)林佑崎 (5)林莨章 (6)柳柏宇

(7)王菘斌 (10)吳逢宸

(12)田行曜 (16)楊仲凱 (20)洪子勛 (21)吳嘉霖

(30)何思緣

校名：中華醫事科技大學(1055)

校址：[71703] 臺南市仁德區文華一街 89 號

聯絡人/電話：黃淑玲/0937347157

校長：孫逸民

體育室(組)主任：林成吉

領隊：孫逸民

總教練：余建基

教練：陳建豪、黃建中

體能指導員：黃郁仁

運動防護員：陳昭琦

管理：林成吉

隊長：(9)林智傑

(0)蘇嘉明 (2)涂凱文 (3)蔣儒偉 (5)李芊宥

(7)王仲齊 (8)許恩瑋

(9)林智傑 (11)蔡佳宇 (12)林禹任 (13)李高丞

(14)張峻豪 (15)黃權章

(24)鄭楊家 (27)蘇李勳 (30)林譽霖 (33)陳允田

(34)李柏諍 (78)黃士憲

校名：中信金融管理學院(1125)

校址：[70963] 安南區台江大道三段 600 號

聯絡人/電話：李佩怡/0926502803

校長：施光訓

體育室(組)主任：江彥若

領隊：施光訓

總教練：鄭瑞鵬

教練：陳嘉元

體能指導員：無

運動防護員：無

管理：李佩怡

隊長：(35)張明軒

(1)歐士瑋 (3)葉佳勳 (5)林淙凱 (6)施柏瑋

(8)蔡薰逸 (10)陳維宏

(11)許育嘉 (12)郭柏辰 (13)張耀友 (16)周侑進

(18)任彥宏 (20)楊宸瑋

(23)黃正宇 (24)高達耀 (35)張明軒 (66)高泓鈺

(69)吳昱昇 (77)郭書齊

中華民國大專校院 111 學年度籃球運動聯賽

籃球隊職員名單

一般男生組不分級第五區 共 18 所學校

校名：國立高雄師範大學(0014)

校址：[80201] 高雄市苓雅區和平一路 116 號

聯絡人/電話：陳俊揚/07-7172930

校長：吳連賞

體育室(組)主任：潘倩玉

領隊：吳連賞

總教練：施孟潔

教練：鍾積慶、蔡勝宏

體能指導員：尤韋喬

運動防護員：呂懷若

管理：劉聿晏

隊長：(13)林群

(2)吳元亨 (3)曾子倫 (6)李宗翰 (7)吳長佑 (8)賴柏勳 (10)楊竣凱
(12)黃暉傑 (13)林群 (15)馬弋珽 (19)劉鎧華 (22)李睿宏 (24)吳政諺
(25)文庭軒 (27)徐家揚 (77)黃愷翔

校名：國立高雄大學(0019)

校址：[81148] 高雄市楠梓區高雄大學路 700 號

聯絡人/電話：傅曉菁/07-5919576

校長：陳月端

體育室(組)主任：孫美蓮

領隊：張峻豪

總教練：徐子軒

教練：無

體能指導員：無

運動防護員：無

管理：王若諭

隊長：(11)彭羿翔

(0)陳紀為 (3)張可為 (4)張家瑞 (5)胡崇璽 (6)林衣祐 (8)羅承恩
(9)羅李承勳 (11)彭羿翔 (15)王聖勛 (17)林家暉 (20)黃仁駿 (21)周允中
(27)馬紀天 (29)林裕為 (35)張哲維 (39)林宇宸 (51)林慶哲 (69)洪樟宸

校名：國立屏東科技大學(0024)

校址：[912] 屏東縣內埔鄉老埤村學府路 1 號

聯絡人/電話：侯嘉美/0956553138

校長：張金龍

體育室(組)主任：林秀卿

領隊：張金龍

總教練：楊懿仁

教練：簡年鴻

體能指導員：無

運動防護員：無

管理：侯嘉美

隊長：(17)黃冠凱

(2)陳有豐 (3)葉正隆 (4)任沙磊 (5)黃子杰 (6)顏楷宏 (7)郭庭佑
(8)蔡尹翔 (9)戴嘉樟 (10)曾冠誠 (11)黃鵬翰 (13)陳乃瑒 (15)陳慶昇
(17)黃冠凱 (24)楊宗宏 (28)黃馨鉉 (45)呂橙達 (77)黃穎宏 (99)方柏晟

校名：國立澎湖科技大學(0042)

校址：[88046] 澎湖縣馬公市六合路 300 號

聯絡人/電話：陳茗瑜/06-9264115

校長：黃有評

體育室(組)主任：邱詩涵組長

領隊：黃有評

總教練：蒲典聖

教練：無

體能指導員：張鳳儀

運動防護員：張吉堯

管理：邱詩涵

隊長：(7)楊萬俊

(1)陳冠睿 (6)梁子生 (7)楊萬俊 (9)張皓翔 (12)李凱傑 (13)高浩雲
(16)洪秉竑 (20)張哲維 (22)陳鑫傑 (23)賴冠廷 (30)江冠樺 (31)洪楚涵
(33)葉鴻

中華民國大專校院 111 學年度籃球運動聯賽

籃球隊職員名單

一般男生組不分級第五區 共 18 所學校

校名：國立高雄餐旅大學(0047)

校址：[81271] 高雄市小港區松和路 1 號

聯絡人/電話：趙峻郁/0925829888

校長：陳敦基

體育室(組)主任：鍾潤華

領隊：趙峻郁

總教練：李崇傑

教練：蔡承宏、程建維

體能指導員：無

運動防護員：無

管理：郭怡辰

隊長：(8)宗先龍

(00)吳秉豪 (0)林子翔 (2)蔡志偉 (3)林東諭 (5)黃偶雄 (7)莊丰瑞
(8)宗先龍 (9)黃子瀚 (10)簡偉恆 (11)高承暘 (13)張祈越 (15)駱立峰
(16)簡瑋宏 (17)郭駿毅 (28)林張光宇 (45)梁家誠 (63)邱育庭 (77)林倚賢

校名：國立屏東大學(0052)

校址：[90003] 屏東縣屏東市民生路 4-18 號

聯絡人/電話：紀恩成老師/08-7663800#10512

校長：陳永森

體育室(組)主任：林瑞興

領隊：林瑞興

總教練：謝安朋

教練：無

體能指導員：許祐瑜

運動防護員：張純純

管理：尤曾弘韻

隊長：(10)劉威辰

(00)盧耀廷 (0)何柏閔 (2)優豹尤敏 (4)程立宇 (5)賴皇偉 (6)陸梓烽
(7)黃裕盛 (8)廖祥和 (10)劉威辰 (11)陳致璋 (12)蒙奕安 (13)張廷瑜
(21)優甘尤敏 (25)鍾承恩 (28)賴奕丞 (35)陳相睿 (36)張柏禹 (45)高宇祥

校名：國立高雄科技大學(0053)

校址：[] 楠梓區海專路 142 號

聯絡人/電話：林佳伶/

校長：楊慶煜

體育室(組)主任：陳寶源

領隊：陳寶源

總教練：楊佳元

教練：林漢斯、陳昌佑、宋明律

體能指導員：朱益成

運動防護員：吳佩錡

管理：游雅筑

隊長：(24)林家維

(2)吳秉誠 (6)黃泉富 (7)陳聖翰 (9)顏喬宇 (10)邵聖偉 (11)劉鎧誠
(12)鍾杰宸 (13)林立堂 (14)彭煒鈞 (16)莊閱棋 (18)趙晉緯 (19)魏逸翔
(21)柯宗諒 (22)吳宗領 (24)林家維 (41)陳柏諭 (50)侯傑議 (81)吳柏燁

校名：義守大學(1014)

校址：[84001] 高雄市大樹區三和里學城路一段 1 號

聯絡人/電話：王建鴻/0958223177

校長：陳振遠

體育室(組)主任：宋一夫

領隊：陳振遠

總教練：謝宗宸

教練：陳昱翰、陳品銓、白曜誠

體能指導員：潘偉銘

運動防護員：王宏義

管理：羅金龍

隊長：(13)王韋鈞

(1)陳瑞濱 (2)張少桀 (3)賴正祺 (4)阮澤軒 (5)辛承翰 (6)蔡宇軒
(7)江明學 (8)曹景棠 (9)蔡宇智 (10)施侑汶 (11)陳子捷 (13)王韋鈞
(14)梁祺笙 (16)林宏諭 (17)陳威凱 (18)林孝崧 (19)蘇暉晉 (20)葉朗

中華民國大專校院 111 學年度籃球運動聯賽

籃球隊職員名單

一般男生組不分級第五區 共 18 所學校

校名：實踐大學(1017)

校址：[10462] 臺北市中山區大直街 70 號

聯絡人/電話：吳佳樺/25381111#3812

校長：丁斌首

體育室(組)主任：戴麗淑

領隊：丁斌首

總教練：林保源

教練：楊佳元

體能指導員：黃健崇

運動防護員：林姿妤

管理：賴詔淑

隊長：(25)陳冠歷

(0)廖誠峰

(1)廖建豪

(5)林楷洋

(8)李適丞

(9)陳學迅

(12)蔡祐誠

(14)黃昱豪

(15)何恭凱

(16)馮文光

(18)巫安哲

(21)許翔奕

(25)陳冠歷

(27)許哲毓

(99)邱宇辰

校名：高雄醫學大學(1019)

校址：[80708] 高雄市三民區十全一路 100 號

聯絡人/電話：陳韻竹/07-3134094

校長：楊俊毓

體育室(組)主任：徐靜輝

領隊：楊俊毓

總教練：黃櫻蔚

教練：陳昌佑、曾銀助

體能指導員：林伊姍

運動防護員：邵仲儀

管理：徐郁荃

隊長：(13)鄭光宸

(0)林子桓

(1)徐合洋

(2)郭仲元

(3)劉懿笙

(4)郭丞翔

(7)陳義威

(8)溫閔衍

(9)葉安瀚

(10)鄭凱駿

(11)陳庸凱

(12)鄭克凡

(13)鄭光宸

(17)沈哲毅

(77)張恩豪

(98)陳紹源

(99)江維哲

校名：樹德科技大學(1026)

校址：[82445] 高雄市燕巢區橫山路 59 號

聯絡人/電話：白汶樺/07-6158000 轉 2857

校長：陳清耀

體育室(組)主任：許龍池

領隊：無

總教練：曾建興

教練：梁崑鈞、陳浩恩

體能指導員：陳志勳

運動防護員：無

管理：無

隊長：(0)朱峻亨

(0)朱峻亨

(4)楊文龍

(5)黃乙恆

(7)林澤諺

(8)許宇綸

(9)翁嘉駿

(13)洪俊傑

(14)張簡子明

(18)曾廣軒

(21)陳韋豪

(22)胡哲維

(24)許嘉佑

(66)楊承鑫

(69)蔡元薰

(77)郭呈緯

(88)林庭寬

校名：輔英科技大學(1031)

校址：[83102] 高雄市大寮區進學路 151 號 H203

聯絡人/電話：施佳婷/

校長：林惠賢

體育室(組)主任：蔡芬卿

領隊：蔡芬卿

總教練：張秀華

教練：張秀華、洪韻堯

體能指導員：陳俊佑

運動防護員：張名和

管理：呂寶穎

隊長：(11)廖翊宏

(1)簡宇信

(2)冼子嵐

(3)王楷博

(4)陳宇佑

(5)黃茂庭

(6)潘士凱

(7)袁名威

(8)陳宥傑

(9)林弋翔

(10)李亮暉

(11)廖翊宏

(12)陳彥廷

(13)吳苡銜

(14)盧德倫

(15)葉宣辰

(16)梁尚志

(17)莊帛耕

(18)廖嘉宇

中華民國大專校院 111 學年度籃球運動聯賽

籃球隊職員名單

一般男生組不分級第五區 共 18 所學校

校名：正修科技大學(1037)

校址：[83347] 高雄市烏松區澄清路 840 號

聯絡人/電話：郭信聰/0912-722833

校長：龔瑞璋

體育室(組)主任：莊文典

領隊：龔瑞璋

總教練：陳泰良

教練：無

體能指導員：史巧玟

運動防護員：張藝沁

管理：莊文典

隊長：(4)梁凱葳

(1)謝品勳 (3)詹崑閣 (4)梁凱葳 (5)廖柏凱 (6)蔡仁傑 (9)蔡昊呈
(10)黃聖欽 (11)李忠霖 (16)宋靖詮 (22)陳永銘 (24)劉俊葳 (30)陳俊維
(31)李昶修 (34)夏培綸 (35)楊同漢 (52)呂冠宏 (69)許郡祐 (95)林京漢

校名：文藻外語大學(1075)

校址：[80793] 高雄市三民區民族一路 900 號

聯絡人/電話：魏文聰/0928930261

校長：陳美華

體育室(組)主任：體育教學中心

領隊：陳美華

張弘文主任

總教練：林忠程

教練：無

體能指導員：陳宛筑

運動防護員：蔣品嫻

管理：霍宜柔

隊長：(7)韓瑀

(0)謝逢凱 (1)林育陞 (2)曾培竣 (3)莊博森 (5)呂勁甫 (6)克利斯
(7)韓瑀 (8)陳彥廷 (9)王瑞頡 (10)林晔均 (11)黃新傑 (13)陳伯彥
(14)王柏翊 (17)胡凱喬 (20)葉柏佑 (44)蔡炅炆

校名：陸軍軍官學校(M001)

校址：[83059] 高雄市鳳山區維武路 1 號

聯絡人/電話：紀亮維/0931199560

校長：侯嘉倫

體育室(組)主任：鄭朝政

領隊：侯嘉倫

總教練：韓學斌

教練：林鈺皓、王信鈺

體能指導員：紀亮維

運動防護員：楊一磊

管理：陳仁德

隊長：(2)林君憲

(0)葉士萇 (1)余書霈 (2)林君憲 (3)方于豪 (4)陳奕丞 (5)陳威佑
(6)蔡宜軒 (7)賴人豪 (8)楊家龍 (10)步嘉峻 (12)王冠麟 (17)李旻儒
(22)張誠 (27)楊植民 (31)朱誠靈 (32)劉子淵 (55)林詮龍 (69)郭子靖

校名：海軍軍官學校(M002)

校址：[81345] 高雄市左營區軍校路 669 號

聯絡人/電話：廖瑀茹/07-5882485

校長：陳道興

體育室(組)主任：金榮彬

領隊：無

總教練：廖瑀?

教練：無

體能指導員：無

運動防護員：無

管理：無

隊長：(19)梁駿彥

(1)王辰祐 (2)楊晉璋 (4)陶星甫 (5)吳柏韋 (8)蔡辰揚 (9)高于軒
(10)林仁國 (11)呂祐萇 (12)陳有驊 (13)孟政諺 (14)李宜恩 (15)洪澤國
(16)徐子樺 (17)王柏仁 (18)賴以勒 (19)梁駿彥 (20)楊宗育 (21)高震

中華民國大專校院 111 學年度籃球運動聯賽

籃球隊職員名單

一般男生組不分級第五區 共 18 所學校

校名：空軍軍官學校(M003)

校址：[820] 高雄市岡山區介壽西路西首 1 號

聯絡人/電話：陳孟天/0978-577785

校長：胡中緯

體育室(組)主任：謝韶航

領隊：謝韶航

總教練：林志勇

教練：郭勝憲

體能指導員：趙翊閔

運動防護員：無

管理：陳孟天

隊長：(1)李淵

(1)李淵 (3)何沅澂 (5)劉又碩 (7)黃宇宸 (9)陳彥宇 (10)陳瑋文
(11)蘇裕鴻 (12)胡智傑 (13)連佑晨 (15)婁翊群 (22)鄒仁豪 (25)鄭鈞華
(30)盧相丞 (32)詹巾葳 (56)薛冠廷 (66)溫盛吉 (95)潘喜德 (99)倪崇鈞

校名：空軍航空技術學院(M108)

校址：[82047] 高雄市岡山區介壽西路 198 號

聯絡人/電話：朱庭衛/0987596838

校長：田忠儀

體育室(組)主任：文國龍

領隊：文國龍

總教練：鍾明翰

教練：林玉妮

體能指導員：陳繼龍

運動防護員：謝晴

管理：張育銓

隊長：(4)崔樂勤

(1)張杰廷 (2)黃珈佑 (3)楊人龍 (4)崔樂勤 (5)賴信宏 (6)錢毓凱
(7)林昆憲 (8)陳治宇 (9)王彰廷 (10)花洺堇 (11)楊皓淀 (12)洪昱榮
(13)藍家凱 (14)曾冠瑜 (15)黃虹燁 (16)樞俊儒 (17)連翊軒 (18)朱品彥

中華民國大專校院 111 學年度籃球運動聯賽

籃球隊職員名單

公開女生組第一級 共 12 所學校

校名：國立清華大學(0002)

校址：[30013] 新竹市東區光復路二段 101 號

聯絡人/電話：陳郁慈/03-5715131#34675

校長：高為元

體育室(組)主任：陳國華

領隊：呂平江

總教練：闕麗鶯

教練：謝文偉、謝佩君

體能指導員：無

運動防護員：無

管理：無

隊長：(7)林軒渝

(0)陳姿妤 (2)林婕柔 (3)王薇 (5)邱群瑋 (6)丁芷容 (7)林軒渝
(9)楊芷昀 (11)許芳綺 (12)鄭靖穎 (14)余婷真 (23)張聿敏 (77)鍾珮琪

校名：國立臺灣大學(0003)

校址：[10617] 臺北市大安區羅斯福路四段 1 號體育室

聯絡人/電話：朱惠敏/33665959*270

校長：管中閔

體育室(組)主任：連玉輝

領隊：林聯喜

總教練：曾郁嫻

教練：巫劍俠、林宜欣

體能指導員：蔡一德

運動防護員：游雅芮

管理：葉祐瑜

隊長：(9)溫品淳

(2)謝蕙欣 (3)李晴 (4)陳品諾 (5)吳宜臻 (6)陳芷苓 (7)吳瑋茹
(8)莊芸萁 (9)溫品淳 (12)蔡卉婕 (13)張靜文 (17)李怡萱 (22)楊舒喬
(23)陳語謙 (25)張則萱 (30)洪慧君

校名：國立臺灣師範大學(0004)

校址：[10610] 臺北市大安區和平東路一段 162 號

聯絡人/電話：吳家慧/02-77493179(體育室)

校長：吳正己

體育室(組)主任：李佳融

領隊：季力康

總教練：梁嘉音

教練：劉容杏、林羿炆、陳嫻螢

體能指導員：劉馥榕

運動防護員：張雅婷

管理：祝嘉敏

隊長：(28)廖怡婷

(0)古寶誼 (4)黃葶予 (5)楊秀琴 (6)湯書淳 (7)林釵絹 (8)羅云秀
(9)陳靳豫萱 (11)林品妤 (13)陳昱潔 (14)許絜晞 (15)陳映慈 (16)張文馨
(17)張宜真 (22)高曾敏華 (28)廖怡婷

校名：國立成功大學(0005)

校址：[70101] 臺南市東區大學路 1 號

聯絡人/電話：洪珮珊/06-2757575#81826

校長：蘇慧貞

體育室(組)主任：黃賢哲

領隊：高華君

總教練：林欣仕

教練：蔡卉妮

體能指導員：王勻妤

運動防護員：王勻妤

管理：葉磊

隊長：(15)王湘涵

(0)林芷琳 (1)周榆庭 (5)黃旻瑀 (8)陳雅婷 (9)吳亞芝 (12)蔡岑嬪
(13)黃郁榛 (14)劉亭萱 (15)王湘涵 (18)李姿融 (20)前新屋愛美 (27)林亭芳

中華民國大專校院 111 學年度籃球運動聯賽

籃球隊職員名單

公開女生組第一級

校名：國立臺灣科技大學(0022)

校址：[10607] 臺北市大安區基隆路四段 43 號

聯絡人/電話：陳佳慧/27376912

校長：顏家鈺

體育室(組)主任：簡桂彬

領隊：周子銓

總教練：陳忠誠

教練：江秉軒、陳士勛、許澤鑫

體能指導員：林儀佳

運動防護員：許維君

管理：何佳洛

隊長：(7)李若瑋

(1)鄭喬愉 (3)陳蕙琦 (5)黃雨晴 (6)李英琴 (7)李若瑋 (8)溫心岑
(9)陳芷英 (11)陳佳好 (12)呂佳諺 (13)楊詠棋 (19)鄭宇珊 (21)葉致彤
(26)艾郁婕 (73)王禹雯

校名：國立臺灣體育運動大學(0049)

校址：[40404] 臺中市北區雙十路一段 16 號

聯絡人/電話：洪義筌/04-22213108#1108

校長：許光庶

體育室(組)主任：張簡坤明

領隊：吳忠政

總教練：唐誌陽

教練：無

體能指導員：無

運動防護員：沈恩綺

管理：無

隊長：(7)謝亮平

(0)全語雯 (1)黃羽婷 (2)黃筠婷 (3)姚佳吟 (4)黃蓮心 (5)林語婷
(6)楊詠婷 (7)謝亮平 (8)潘琦 (9)翁昕媛 (10)李思媛 (11)邱于捷
(12)張予柔 (13)林莞苓 (14)李敏玉 (15)黃詩恩 (16)文筠婷 (17)陳秀玉

校名：國立臺北商業大學(0051)

校址：[10051] 臺北市中正區濟南路一段 321 號

聯絡人/電話：李玉立/02-23226185

校長：任立中

體育室(組)主任：李俞麟

領隊：李俞麟

總教練：曹立妍

教練：方竹君、駱易、王嘉吉

體能指導員：無

運動防護員：無

管理：林明潔

隊長：(6)洪曼瑄

(5)莊佳芸 (6)洪曼瑄 (7)柯亭伊 (8)鄧詠心 (9)包穎薰 (10)許庭羚
(11)林宥綸 (12)卓好捷 (13)鄭芯昀 (14)簡矜偉 (18)康奕喬 (19)葉宜霖
(22)林慈筠 (29)張榛珍 (30)李懿 (56)沈心惠

校名：中國文化大學(1006)

校址：[11114] 臺北市士林區華岡路 55 號 503 室

聯絡人/電話：楊貴羽/0228610511*16602

校長：王子奇

體育室(組)主任：黃士魁

領隊：馬樹秀

總教練：鄭慧芸

教練：初詠萱、藍浩語、陳美莉

體能指導員：吳秉軒

運動防護員：謝枚芳

管理：汪蘊芳

隊長：(12)王玥媿

(4)江澤欣 (5)曾萱儀 (6)黃巧鈞 (7)邱敬恩 (8)韓汎 (9)江函岨
(10)劉倩伶 (11)鄭慧慈 (12)王玥媿 (13)林佳蓉 (14)郭虹廷 (15)趙云楓
(16)潘子喬 (17)利亞倫 (18)葉欣宜

中華民國大專校院 111 學年度籃球運動聯賽

籃球隊職員名單

公開女生組第一級

校名：世新大學(1015)

校址：[11604] 臺北市文山區木柵路一段 17 巷 1 號

聯絡人/電話：黃俊發/0988882258

校長：陳清河

體育室(組)主任：李文志

領隊：周成虎

總教練：何正峰

教練：王宣雲、尤世銘、徐恩惠

體能指導員：黃慶旻

運動防護員：楊邵涵

管理：白綺葳

隊長：(12)楊淑瑀

(3)宋瑞蓁 (5)陳育緹 (6)邱詠鈴 (7)林紫彤 (8)吉芙 (9)許玟瑄
(10)游沁樺 (12)楊淑瑀 (13)陳筱涵 (14)伊思尤瑪 (15)蔡佑蓮 (18)吳亞庭
(25)張婕柔 (32)李盈潔 (34)林妘樺 (37)彼葳 (57)曲芙柔 (64)葉佳紋

校名：佛光大學(1050)

校址：[26247] 宜蘭縣礁溪鄉林美村林尾路 160 號

聯絡人/電話：周玉梅/0908097662

校長：何卓飛

體育室(組)主任：周俊三

領隊：何卓飛

總教練：楊淑淨

教練：文祺

體能指導員：黃述強

運動防護員：陳柔靜

管理：周玉梅

隊長：(8)梁瑜玲

(0)黃渝庭 (4)李宜樺 (6)連文鈴 (8)梁瑜玲 (9)黃意娟 (10)黃靖雯
(12)黃乙玲 (13)游宛穎 (14)陳佩伊 (15)陳丁綺 (24)陳郁婷

校名：美和科技大學(1064)

校址：[91202] 屏東縣內埔鄉美和村屏光路 23 號

聯絡人/電話：鍾志侃/08-7799821#8214

校長：王建臺

體育室(組)主任：許玫琇

領隊：王建臺

總教練：顏君彰

教練：李依蓓

體能指導員：陳中翌

運動防護員：無

管理：吳明憲

隊長：(16)陳千惠

(2)許可欣 (6)張唯欣 (7)林婷瑄 (8)連婕雯 (9)許可微 (10)蔡幸瑜
(11)莊陳琳 (12)潘伊宸 (16)陳千惠 (77)蔡幸瑄

校名：臺北市立大學(3002)

校址：[10048] 臺北市中正區愛國西路 1 號

聯絡人/電話：謝志鴻/28718288

校長：邱英浩

體育室(組)主任：劉德智

領隊：戴遐齡

總教練：錢薇娟

教練：張慧瑛、張詩婕、黃淑珍

體能指導員：洪鈺傑

運動防護員：葉琦棻

管理：藍潔

隊長：(77)王千云

(0)廖瑋晴 (4)尹湘雲 (5)顏嘉美 (6)方曉晴 (7)葉鈺琳 (8)邱昱琄
(11)侯子映 (13)郭靜雯 (14)呂倩玟 (22)李育汶 (31)李貞誼 (33)張辰妍
(44)吳雅欣 (51)戈苡薰 (66)吳念慈 (77)王千云 (88)洪琪 (99)黃語瑄

中華民國大專校院 111 學年度籃球運動聯賽

籃球隊職員名單

公開女生組第二級不分區 共 26 所學校

校名：國立中興大學(0006)

校址：[40227] 臺中市南區興大路 145 號

聯絡人/電話：黃雅惠/0931424207

校長：薛富盛	體育室(組)主任：黃憲鐘	領隊：何全進			
總教練：林志誠	教練：賈凡	體能指導員：張紬綱			
運動防護員：無	管理：盧沁孜	隊長：(15)嚴心妤			
(2)林妙慈	(4)陳姿艾	(5)廖翊硯	(6)陳紫芸	(7)黃妍渝	(8)黃詠歆
(11)余珉禎	(12)吳清揚	(15)嚴心妤	(16)陳尚好	(17)蔣詠琦	(18)盧玟璇

校名：國立陽明交通大學(0007)

校址：[30010] 新竹市東區大學路 1001 號

聯絡人/電話：蕭伊喬/03-5712121*51002

校長：林奇宏	體育室(組)主任：王志全	領隊：陳信宏			
總教練：鄭智仁	教練：徐尚楷	體能指導員：洪薇淳			
運動防護員：陳子唯	管理：呂慧真	隊長：(10)孫宜君			
(4)方宥絜	(5)陳玟蓓	(6)何芷潔	(8)吳可瑜	(10)孫宜君	(11)陳俞潔
(13)李芷萱	(14)歐嘉雯	(18)劉宜沛			

校名：國立中央大學(0008)

校址：[32001] 桃園市中壢區中大路 300 號

聯絡人/電話：張哲千/03-4267128

校長：周景揚	體育室(組)主任：張哲千	領隊：周景揚			
總教練：陳冠錦	教練：洪汶宜	體能指導員：無			
運動防護員：無	管理：胡雅涵	隊長：(4)吳佳茹			
(3)蔡侑珊	(4)吳佳茹	(5)王維楨	(6)陳芊宇	(8)卓芸嫻	(10)孫苡瑄
(11)吳睿蘋	(12)蕭瑄瑄	(13)王亭芮	(14)邱語芄	(15)林映汝	(17)陳品均
(21)劉斯羽	(23)張禧恩	(24)陳以潔	(25)邱陵	(26)王婷雯	(47)黃楷嬪

校名：國立高雄師範大學(0014)

校址：[80201] 高雄市苓雅區和平一路 116 號

聯絡人/電話：陳俊揚/07-7172930

校長：吳連賞	體育室(組)主任：潘倩玉	領隊：吳連賞			
總教練：陳鐸云	教練：無	體能指導員：陳俊揚			
運動防護員：劉祐伶	管理：莊順發	隊長：(0)邱怡婕			
(0)邱怡婕	(4)華菁菁	(6)古姿妤	(9)黃欣尉	(10)張羽心	(12)王麗心
(18)邱苓榕	(22)蘇庭雨	(24)陽依珊	(30)馮郁	(34)王幼嬛	(99)孫麗珍

中華民國大專校院 111 學年度籃球運動聯賽

籃球隊職員名單

公開女生組第二級不分區 共 26 所學校

校名：國立臺北大學(0017)

校址：[23741] 新北市三峽區大學路 151 號

聯絡人/電話：王世榮/02-86718030

校長：李承嘉 體育室(組)主任：李靜雯 領隊：李承嘉
總教練：張維仁 教練：王世榮 體能指導員：無
運動防護員：無 管理：簡宇杉 隊長：(11)張舒涵
(4)傅韻臻 (5)薛筱璇 (7)田定加 (8)胡芸甄 (9)洪聿霏 (10)陳芊諭
(11)張舒涵 (12)蔣宛儒 (13)陳游芷瑄 (16)施佩儀

校名：國立屏東科技大學(0024)

校址：[912] 屏東縣內埔鄉老埤村學府路 1 號

聯絡人/電話：侯嘉美/0956553138

校長：張金龍 體育室(組)主任：林秀卿 領隊：張金龍
總教練：楊懿仁 教練：陳建名、倪高朗 體能指導員：無
運動防護員：無 管理：侯嘉美 隊長：(20)詹芷瑄
(2)呂文芸 (4)蕭又慈 (5)簡筱倩 (6)朱珮晴 (7)劉奕君 (8)詹詩涵
(9)林佩萱 (10)黃子珊 (11)王國蘋 (12)陳鈺馨 (20)詹芷瑄 (24)周芄竹
(25)李羿 (27)陳靖恩 (28)莊婕 (30)李雨蓁 (31)許淨樺 (61)易柔緯

校名：國立臺北教育大學(0037)

校址：[10671] 臺北市大安區和平東路二段 134 號

聯絡人/電話：朱瓊翰/0920221009

校長：陳慶和 體育室(組)主任：林顯丞 領隊：蔡葉榮
總教練：鄭慧茹 教練：胡依雯 體能指導員：辛容萱
運動防護員：顧沛耘 管理：高合儀 隊長：(9)游雅喬
(0)曹鐸云 (2)林芷儀 (6)張靜蓉 (7)洪萱珈 (8)郭絲媛 (9)游雅喬
(10)李昀臻 (15)許安奇 (18)蔡佩蓉 (19)陳思帆 (57)吳祈樺

校名：國立體育大學(0044)

校址：[33301] 桃園市龜山區文化一路 250 號

聯絡人/電話：孫嘉穗/(03)3283201#5001

校長：邱炳坤 體育室(組)主任：龔榮堂體育長 領隊：張芮語
總教練：劉曜熏 教練：王維陞、蔡雨柔 體能指導員：北拜有明
運動防護員：趙巧慈 管理：徐悅淳 隊長：(5)梁郁婷
(0)劉依奴 (1)溫慶慈 (3)李好媿 (4)許嫩孜 (5)梁郁婷 (6)高靖淳
(7)柯采璇 (9)方琪 (10)杜潔儀 (11)楊怡萱 (13)鄭筱彤 (14)趙婕伶
(16)吳芳瑜 (23)吳蓮憶 (27)莊家瑜 (31)廖宣筑 (66)林岱昀 (88)王士心

中華民國大專校院 111 學年度籃球運動聯賽

籃球隊職員名單

公開女生組第二級不分區 共 26 所學校

校名：國立臺北護理健康大學(0046)

校址：[11219] 臺北市北投區明德路 365 號

聯絡人/電話：趙曜/0928728141

校長：吳淑芳

體育室(組)主任：田政文

領隊：吳淑芳

總教練：趙曜

教練：何秋農、張鈞洧

體能指導員：鄭晏昇

運動防護員：王佳金

管理：吳庭竹

隊長：(4)蕭歆潔

(1)沈婉棋

(4)蕭歆潔

(5)張芷蕎

(6)吳姿儀

(8)顏慧安

(9)游舒涵

(10)李浩璟

(11)謝靜萱

(12)謝偉平

(13)莊婷羽

(20)李欣瑜

(23)陳艾欣

(99)謝姿穎

校名：輔仁大學(1002)

校址：[24205] 新北市新莊區中正路 510 號

聯絡人/電話：王建峻/02-29053058

校長：江漢聲

體育室(組)主任：何健章

領隊：何健章

總教練：楊哲宜

教練：余平顥、劉正邦、王律智

體能指導員：劉睿起

運動防護員：無

管理：張瑜庭

隊長：(9)李佩芸

(1)許佑辰

(2)洪嘉璐

(4)池星妤

(5)周采臻

(6)王昱煊

(7)魯琦恩

(8)黃蕙均

(9)李佩芸

(10)游美欣

(11)王紫豫

(12)蕭嘉璐

(13)陳莉蓁

(14)柯采彤

(16)沈依蓉

(18)陳柔伊

(22)曾榆煊

(30)謝羽嫻

(77)余若綺

校名：中原大學(1004)

校址：[32023] 桃園市中壢區中北路 200 號

聯絡人/電話：袁穎婕/03-265-1621

校長：李英明

體育室(組)主任：陳克舟

領隊：車宜靜

總教練：林國全

教練：賴冬婷、陳建廷

體能指導員：林廷羽

運動防護員：無

管理：邱煜晴

隊長：(5)廖韋婷

(3)黃伊臻

(5)廖韋婷

(6)劉祐萱

(7)詹昀婷

(8)黃雅君

(9)李芷彤

(10)林恩如

(13)黃思潔

(32)王藝樺

(60)蔡宜樺

(77)許澤敏

校名：靜宜大學(1008)

校址：[43301] 臺中市沙鹿區臺灣大道 7 段 200 號

聯絡人/電話：古畢碩容/0921377132

校長：林思伶

體育室(組)主任：張維嶽

領隊：張維嶽

總教練：張維嶽

教練：張維嶽

體能指導員：無

運動防護員：無

管理：葉子誠

隊長：(3)黃郁評

(1)游庭慈

(2)王冠晴

(3)黃郁評

(4)張方馨

(5)張惠媚

(7)賴巧芸

(8)陳宣瑜

(10)張子萱

(11)張紫柔

(12)湯若欣

(13)沈書慧

(14)張榕芝

(15)陳靜維

(21)劉美憶

(22)陳珮儀

中華民國大專校院 111 學年度籃球運動聯賽

籃球隊職員名單

公開女生組第二級不分區 共 26 所學校

校名：義守大學(1014)

校址：[84001] 高雄市大樹區三和里學城路一段 1 號

聯絡人/電話：王建鴻/0958223177

校長：陳振遠

體育室(組)主任：宋一夫

領隊：陳振遠

總教練：王宏義

教練：謝宗宸、吳彥倫、呂威霆

體能指導員：黃渝文

運動防護員：莊玉筠

管理：左雨玄

隊長：(8)王靖淳

(1)盧榆葶 (3)張綵彤 (4)賴晴芳 (5)吳芊穎 (6)林秀遠 (7)藍珮菁
(8)王靖淳 (10)沈楓迎 (11)黃少薇 (12)陳則綦 (13)紀紹軒 (14)溫雅云
(16)鍾欣潔 (18)張珈溱 (19)張羅雅齡 (22)周子婷 (27)陳心怡 (29)許麗薇

校名：銘傳大學(1016)

校址：[333] 桃園市龜山區德明路 5 號

聯絡人/電話：郭國隆/0935293652

校長：李選士

體育室(組)主任：丁翠苓

領隊：丁翠苓

總教練：高俊傑

教練：楊明綦、陳錦偉、黃漢年

體能指導員：魏莉穎

運動防護員：趙翊如

管理：莊佳雯

隊長：(4)李佩玲

(1)葛芸希 (2)林蓉 (3)黃羿甄 (4)李佩玲 (5)張家瑜 (6)楊宜庭
(7)卓芯 (8)劉惠瑜 (9)晏子涵 (10)陳惠琪 (11)江佳恩 (12)王子琪
(13)陳湘晴 (14)櫻井涼芷 (15)宋梓琳 (16)高亭 (17)潘盈君 (18)黃妤婷

校名：實踐大學(1017)

校址：[10462] 臺北市中山區大直街 70 號

聯絡人/電話：吳佳樺/25381111#3812

校長：丁斌首

體育室(組)主任：戴麗淑

領隊：丁斌首

總教練：謝明翰

教練：周育賢、謝明翰、吳欣穎

體能指導員：蔡佳穎

運動防護員：無

管理：林秉萱

隊長：(13)白蓉

(0)張卉卿 (1)曾予恩 (2)簡晏如 (3)周昱杉 (5)許昕喬 (6)林奕瑄
(7)楊雅雯 (8)池善瑛 (9)翁沅宇 (10)林祖兒 (12)林秉臻 (13)白蓉
(15)彭欣誼 (17)黃意棧 (18)楊晨右

校名：真理大學(1021)

校址：[25103] 新北市淡水區真理街 32 號

聯絡人/電話：黃至論/0928560939

校長：陳奇銘

體育室(組)主任：陳文英

領隊：陳文英

總教練：李麗瓊

教練：李麗瓊、王瑞麟

體能指導員：無

運動防護員：無

管理：黃至論

隊長：(7)陳呈

(0)李沂宸 (3)邱郁庭 (6)魏茹澄 (7)陳呈 (8)余煒欣 (9)徐珊
(10)洪恩悅 (11)林靜慈 (13)朱珮瑄 (17)羅鎧渲 (18)郭紫婕 (20)施盈盈
(24)洪煜淇 (25)羅進芸 (27)董素杏 (77)吳康韻 (88)吳雨宸

中華民國大專校院 111 學年度籃球運動聯賽

籃球隊職員名單

公開女生組第二級不分區 共 26 所學校

校名：嘉南藥理大學(1025)

校址：[71710] 臺南市仁德區二仁路一段 60 號

聯絡人/電話：陳文杰/0913650082

校長：李孫榮

體育室(組)主任：黃戊田

領隊：李孫榮

總教練：陳文杰

教練：吳經緯

體能指導員：無

運動防護員：無

管理：陳秀華

隊長：(7)楊品婕

(1)何語芬 (2)楊馥瑜 (3)袁于婷 (4)廖子涵 (5)黃一心 (6)劉純秀
(7)楊品婕 (8)鄭採羽 (9)侯懿真 (10)高薇欣 (11)石昀雅 (12)陳姵妤
(13)歐宇晴 (14)黃玆 (15)洪采榆 (16)謝鳳馨 (17)謝芸儀 (18)陳明慧

校名：樹德科技大學(1026)

校址：[82445] 高雄市燕巢區橫山路 59 號

聯絡人/電話：白汶樺/07-6158000 轉 2857

校長：陳清耀

體育室(組)主任：許龍池

領隊：無

總教練：曾建興

教練：梁歲鈞

體能指導員：陳志勳

運動防護員：無

管理：無

隊長：(6)林筱絨

(0)黃宣儀 (2)郭旻翊 (3)夏焯婷 (5)王家芳 (6)林筱絨 (7)許芸瑄
(8)馬詩涵 (9)林宜靜 (10)林瓊華 (11)黃雅婷 (12)李采樺 (13)德田有里果
(14)許禎玲 (15)蔡郁馨 (16)林采萱 (17)茵田優香 (18)蔡佩潔 (19)蔡芯卉

校名：長榮大學(1033)

校址：[71101] 臺南市歸仁區長大大路 1 號

聯絡人/電話：張瑞云/06-2785123-1551

校長：李泳龍

體育室(組)主任：林信佑

領隊：李泳龍

總教練：劉錦謀

教練：無

體能指導員：無

運動防護員：無

管理：張瑞云

隊長：(7)陳怡萍

(3)俞韋如 (4)江佳沛 (5)陳美均 (7)陳怡萍 (8)鄭宇彤 (9)王欣恩
(10)高昕筠 (11)張雯琳 (13)賴伊宣 (14)柳佩辰 (15)林佳欣 (16)張喬茵
(17)張琳 (21)陳芷柔 (22)劉瑞樺 (23)林翊萱 (29)蔡庭瑜 (77)劉水萍

校名：中國醫藥大學(1035)

校址：[40604] 臺中市北屯區經貿路一段 100 號

聯絡人/電話：沈嫦萍/0937703238

校長：洪明奇

體育室(組)主任：陳清祥

領隊：王佩凡

總教練：陳宛渝

教練：游雅淳

體能指導員：無

運動防護員：無

管理：無

隊長：(18)黃彥瑜

(2)魏語彤 (3)洪英婷 (4)張硯宜 (5)黃思翔 (6)董慧欣 (8)連怡雯
(9)黃羽慈 (10)許硯涵 (12)羅昀芝 (14)朱李喜兒 (16)劉芊妍 (17)林宥芊
(18)黃彥瑜 (19)呂蔣沂娟 (22)黃安妮 (25)張珈瑀 (77)陳渝嬪

中華民國大專校院 111 學年度籃球運動聯賽

籃球隊職員名單

公開女生組第二級不分區 共 26 所學校

校名：台南應用科技大學(1051)

校址：[71002] 臺南市永康區中正路 529 號

聯絡人/電話：何敏甄/06-2539-639

校長：楊正宏

體育室(組)主任：陳弘慶

領隊：陳弘慶

總教練：林書丞

教練：陳皇玟

體能指導員：陳郁傑

運動防護員：無

管理：何敏甄

隊長：(23)鍾依妘

(5)邵佳禎 (6)洪千芸 (7)柯思琪 (8)李蔚 (9)陳儀庭 (11)黃紫盈
(14)黃瑀樺 (15)黃乙珊 (16)葉姿廷 (17)李景瑜 (22)黃思惇 (23)鍾依妘
(30)王春娘 (66)許家綾 (93)曾家茵

校名：景文科技大學(1054)

校址：[23154] 新北市新店區安忠路 99 號

聯絡人/電話：林鼎政/82122000 #2222

校長：于 第

體育室(組)主任：林鼎政

領隊：無

總教練：艾建宏

教練：無

體能指導員：陳依萱

運動防護員：無

管理：王思云

隊長：(5)白芯

(3)施怡芳 (4)徐鳳憶 (5)白芯 (6)沈家如 (7)張芝瑄 (11)黃苡君
(12)邱姿語 (13)陳錦兒 (14)張芝瑜 (17)許家瑄 (19)郭芮伶 (21)林芊玫
(25)林芷岑 (28)張懷如 (30)陳郁楹 (36)曾以慈

校名：東南科技大學(1056)

校址：[22202] 新北市深坑區北深路三段 152 號

聯絡人/電話：陳怡蓓/02-86625850

校長：李清吟

體育室(組)主任：張玉治

領隊：李清吟

總教練：張玉治

教練：陳怡蓓

體能指導員：陳鎂華

運動防護員：高澄晶

管理：魏啟弘

隊長：(12)潘陳佳純

(00)張羽涵 (01)阮子懿 (02)李雯萱 (03)杜韋臻 (06)徐暉捷 (08)張憶蘋
(09)曾姿珮 (10)彭羿翎 (11)徐靖閒 (12)潘陳佳純 (13)劉雅茹 (17)林筱薇
(31)劉于瑛

校名：中州科技大學(1068)

校址：[51003] 彰化縣員林市山腳路三段 2 巷 6 號

聯絡人/電話：黎淑媛/0935-599527

校長：柴雲清

體育室(組)主任：黃長發主任

領隊：黃長發

總教練：黎淑媛

教練：曾意涵、李貞

體能指導員：無

運動防護員：無

管理：無

隊長：(9)陳雨萱

(4)李亞青 (5)吳芳玉 (6)蔡曉蓉 (7)賴睿涵 (8)洪紫淇 (9)陳雨萱
(10)詹喬淇 (11)范子亮 (12)劉依純 (13)陳怡安 (15)葉羿奇 (17)朱孟純

中華民國大專校院 111 學年度籃球運動聯賽

籃球隊職員名單

公開女生組第二級不分區 共 26 所學校

校名：中信金融管理學院(1125)

校址：[70963] 安南區台江大道三段 600 號

聯絡人/電話：李佩怡/0926502803

校長：施光訓

體育室(組)主任：江彥若

領隊：許智超

總教練：陳嘉元

教練：蕭文豪、李雅雯、吳雅晴

體能指導員：許祐璋

運動防護員：曾柏誠

管理：無

隊長：(6)林雅美

(3)Magvannorov
Erdene-Od

(6)林雅美

(8)劉靈恩

(9)Ganbat
Enkhsolongo

(10)Altantuya
Solongo

(11)張晏慈

(12)王昱涵

(13)Altantugs
Namuunaa

(14)lkhagva-
ochir
Javzandulam

(17)李柔妤

(22)黃雅君

校名：台北海洋科技大學(1197)

校址：[111] 臺北市士林區延平北路九段 212 號

聯絡人/電話：謝聿鈞/2810-9999 分機 2247

校長：林俊彥

體育室(組)主任：倪子翔

領隊：倪子翔

總教練：林超文

教練：蔡政霖

體能指導員：郭祐丞

運動防護員：無

管理：陳盈淳

隊長：(2)王律臻

(2)王律臻

(6)何梓瑄

(7)彭子芸

(8)黃子珊

(10)賴郁茹

(11)林祖均

(12)黃子昀

(16)廖樂瑤

(17)陳怡錚

(20)蔣迦鈺

(23)張靜文

(24)鄭渝璇

(27)陳亭妤

(34)楊芷宜

(36)盤佳昀

(40)李亭葳

(45)曹倖旻

中華民國大專校院 111 學年度籃球運動聯賽

籃球隊職員名單

一般女生組不分級第一區 共 25 所學校

校名：國立政治大學(0001)

校址：[11605] 臺北市文山區指南路二段 64 號

聯絡人/電話：李宗綦/02-2938-7087

校長：李蔡彥

體育室(組)主任：王清欉

領隊：王清欉

總教練：周柏廷

教練：朱力勳、廖期新、黃子軒

體能指導員：張芷瑄

運動防護員：黃于庭

管理：張儀娟

隊長：(6)薛筑勻

(1)陳廷聿 (3)劉佳芄 (4)許芳綺 (5)莊詠婷 (6)薛筑勻 (7)吳柔瑾
(8)曾資涵 (9)張庭佳 (11)林念蕙 (12)陳珮儀 (13)郭天慈 (15)李慈琳
(16)林麗婷 (17)陳知勤 (21)簡伶禎 (26)楊雯淇 (27)范佳琦 (30)林以涵

校名：國立臺灣師範大學(0004)

校址：[10610] 臺北市大安區和平東路一段 162 號

聯絡人/電話：吳家慧/02-77493179(體育室)

校長：吳正己

體育室(組)主任：李佳融

領隊：李佳融

總教練：蘇芷筵

教練：孫潔萍

體能指導員：無

運動防護員：無

管理：陳郁璇

隊長：(7)羅昫貞

(3)林郁庭 (5)蘇子悅 (6)葉家瑜 (7)羅昫貞 (8)林鈺庭 (13)許馨文
(14)吳景媛 (17)蕭文艾 (18)林宸仔 (20)林芳羽 (24)楊易婷 (60)徐梓榕

校名：國立臺灣海洋大學(0012)

校址：[20224] 基隆市中正區北寧路 2 號

聯絡人/電話：鄭忻忻/02-24622192 #2201

校長：許泰文

體育室(組)主任：黃智能

領隊：黃智能

總教練：蔡琪揚

教練：林芷寧

體能指導員：無

運動防護員：無

管理：陸家樑

隊長：(17)曾冠淳

(0)陳微凌 (2)涂宜貝 (3)黃麗娟 (5)施宜喧 (7)葉巧寧 (8)曾鈺玲
(9)劉芷妘 (11)黃歆雅 (14)劉永萱 (15)吳襄履 (17)曾冠淳 (20)楊晴涵
(21)黃箴理

校名：國立陽明交通大學(陽明校區)(0016)

校址：[11221] 臺北市北投區立農街二段 155 號

聯絡人/電話：祝煒欽/02-28267000#62209

校長：林奇宏

體育室(組)主任：林昭光

領隊：林奇宏

總教練：朱隆前

教練：鄭智仁、沙群、李雅芳

體能指導員：陳瑩

運動防護員：歐乃嘉

管理：許家宜

隊長：(15)王荷豐

(1)曾翊瑄 (2)余麗雯 (6)吳家穎 (7)謝心怡 (11)葉于甄 (12)謝昫綦
(14)李光立 (15)王荷豐 (17)張庭瑀 (18)馬正芸 (20)駱家榆 (24)王暄晴
(30)李紫瑜 (34)陳怡臻 (42)劉孟桓 (45)巫以瑄 (47)李智晴 (77)高品霓

中華民國大專校院 111 學年度籃球運動聯賽

籃球隊職員名單

一般女生組不分級第一區 共 25 所學校

校名：國立臺北大學(0017)

校址：[23741] 新北市三峽區大學路 151 號

聯絡人/電話：王世榮/02-86718030

校長：李承嘉

體育室(組)主任：李靜雯

領隊：曲俊宙

總教練：廖信睿

教練：王凱平、郭明欽

體能指導員：許志心

運動防護員：李若宇

管理：黃子誼

隊長：(20)王品庚

(6)黃郁茹 (7)廖育旻 (9)陳俞安 (11)何孟澐

(12)蔡宜臻 (20)王品庚

(21)賴家宜 (24)顏好庭 (28)廖英綺 (35)張奕薇

(37)鍾可郁 (76)盧蒼慧

校名：國立東華大學(0020)

校址：[97401] 花蓮縣壽豐鄉志學村大學路二段 1-32 號

聯絡人/電話：黃章傑/0982-951029

校長：趙涵?

體育室(組)主任：楊昌斌

領隊：無

總教練：簡桂寶

教練：無

體能指導員：無

運動防護員：陳雅馨

管理：黃梅君

隊長：(4)吳詠欣

(3)吳采蓁 (4)吳詠欣 (15)江得蓉 (18)桂藝嘉

(19)蔡佩珊 (21)李虹潔

(30)吳昀蒨 (43)黃蕙娟 (76)林慧珊 (88)楊景茹

(91)張家緣

校名：國立臺北科技大學(0025)

校址：[10608] 臺北市大安區忠孝東路三段 1 號

聯絡人/電話：黃耀宗/0912-853875

校長：王錫福

體育室(組)主任：蔣憶德

領隊：李傑清

總教練：蔣憶德

教練：施宛君

體能指導員：豐東洋

運動防護員：黃耀宗

管理：林威玲

隊長：(7)黃壬貞

(0)丁霈慈 (1)林詠珩 (2)潘琬芯 (5)魏潔羚

(6)陳俞彤 (7)黃壬貞

(9)謝馥而 (10)周詩婕 (11)劉慧儀 (14)李芷葳

(16)賴沛妤 (22)施伊凡

(23)楊翊 (33)鄭詠心 (35)鄭涵 (53)楊亞儒

(55)陳憬瑤 (93)葛巧媛

校名：國立宜蘭大學(0031)

校址：[26047] 宜蘭縣宜蘭市神農路一段 1 號

聯絡人/電話：劉哲宏/

校長：吳柏青

體育室(組)主任：鄧正忠

領隊：鄧正忠

總教練：王皇凱

教練：張佑誠、周俊雄

體能指導員：何建賢

運動防護員：陳利昫

管理：黃雯麟

隊長：(0)張以柔

(0)張以柔 (2)賴宇萱 (4)伍袁廷 (7)王佳惠

(8)王芄梅 (10)葉伊寧

(11)方婕 (12)陳謙 (14)張以璇 (15)賴瑋珊

(16)江英琦 (18)徐芳穎

(22)林里錚 (23)曾彩琍 (25)陳宥懃 (28)李萱怡

(35)藍心柔 (77)徐昕妤

中華民國大專校院 111 學年度籃球運動聯賽

籃球隊職員名單

一般女生組不分級第一區 共 25 所學校

校名：國立臺北護理健康大學(0046)

校址：[11219] 臺北市北投區明德路 365 號

聯絡人/電話：趙曜/0928728141

校長：吳淑芳

體育室(組)主任：田政文

領隊：吳淑芳

總教練：趙曜

教練：張寧、何秋農

體能指導員：張瑋純

運動防護員：吳尹薰

管理：徐卉嫻

隊長：(3)林映彤

(3)林映彤 (4)邱品如 (5)楊敏憶 (6)林采葳 (7)戴妤蓁 (8)闕千菲
(9)吳家穎 (10)高莉雯 (11)金立庭 (12)陳雨欣 (13)黃筱芬 (14)羅靖雅
(16)詹雅嵐 (17)林晏如 (18)許品柔 (24)施采君

校名：輔仁大學(1002)

校址：[24205] 新北市新莊區中正路 510 號

聯絡人/電話：王建峻/02-29053058

校長：江漢聲

體育室(組)主任：何健章

領隊：何健章

總教練：楊哲宜

教練：陳欣怡

體能指導員：李其恩

運動防護員：禰泳諭

管理：施苡安

隊長：(12)吳泐潔

(1)簡子鳳 (2)楊又樺 (3)陳映儒 (4)文嘉欣 (5)林悅安 (6)顧庭瑀
(7)金祖平 (8)王芷堯 (9)黃瑜琦 (10)洪珮綺 (11)林和萱 (12)吳泐潔
(13)李佳臻 (14)鍾馨儀 (15)游翊昀 (16)鍾宜捷 (17)陳品言 (18)陸芷蕾

校名：東吳大學(1003)

校址：[11102] 臺北市士林區臨溪路 70 號

聯絡人/電話：黃雅琳/0963360239

校長：潘維大

體育室(組)主任：東方介德

領隊：潘維大

總教練：吳慧芳

教練：廖瑋麗

體能指導員：陽安格

運動防護員：無

管理：楊語慈

隊長：(17)張子琪

(0)曾郁淳 (1)繆永歆 (2)蔡沛樺 (3)周訓如 (4)林家慧 (5)陳妍伶
(7)吳茹霽 (8)許茵婷 (9)呂書慧 (10)楊舒涵 (11)鄭鎧涓 (12)姜玉喬
(13)黃意筑 (14)蕭湘玲 (15)廖羿閔 (16)羅家葳 (17)張子琪 (18)蘇家萱

校名：淡江大學(1005)

校址：[25137] 新北市淡水區英專路 151 號

聯絡人/電話：羅少鈞/02-2621-5656 轉 2173

校長：葛煥昭

體育室(組)主任：陳逸政

領隊：覃素莉

總教練：吳詩薇

教練：陳建樺、高佩怡

體能指導員：無

運動防護員：無

管理：王心妤

隊長：(1)宮立婷

(0)林佑諮 (1)宮立婷 (2)黃儀煊 (3)傅筱晴 (4)陳品瑜 (5)朱芷萱
(6)陳詩昀 (8)張書袖 (9)邱于芳 (10)林庭圩 (11)張邱鈺棋 (13)楊慧妍
(14)賴延恩 (17)林葦婷 (22)林緬庭 (30)張恩祈

中華民國大專校院 111 學年度籃球運動聯賽

籃球隊職員名單

一般女生組不分級第一區 共 25 所學校

校名：中國文化大學(1006)

校址：[11114] 臺北市士林區華岡路 55 號 503 室

聯絡人/電話：楊貴羽/0228610511*16602

校長：王子奇

體育室(組)主任：黃士魁

領隊：馬樹秀

總教練：初詠萱

教練：陳孟欣、鄭伊秀

體能指導員：鄭皓儒

運動防護員：葉涅璿

管理：周恩宇

隊長：(14)董芳宜

(1)吳翊萍 (2)方慧雯 (3)羅以琳 (5)詹富卉 (7)于忻榆 (8)郭佳惠
(9)許雅煊 (12)溫逸帆 (14)董芳宜 (17)邱于琳 (18)陳妍廷 (23)張玟
(30)劉語棠 (33)江穎倫 (47)彭思琦 (91)黃怡芊 (99)蘇芊穎

校名：世新大學(1015)

校址：[11604] 臺北市文山區木柵路一段 17 巷 1 號

聯絡人/電話：黃俊發/0988882258

校長：陳清河

體育室(組)主任：李文志

領隊：何正峰

總教練：周育霖

教練：王宣雲、郭霖、張于文

體能指導員：無

運動防護員：許思瑗

管理：無

隊長：(25)黃琦

(4)徐鈺雯 (5)彭綺盈 (6)石娜 (7)賴禹亘 (9)顏安琪 (10)黃郁雅
(11)吳孟涵 (12)林佳欣 (13)劉奕伶 (14)林昱伶 (17)楊知毓 (21)趙浩廷
(25)黃琦 (29)孫瑜苙 (55)高家慈 (77)蔡瑀緹

校名：大同大學(1022)

校址：[10452] 臺北市中山區中山北路三段 40 號

聯絡人/電話：林曉伶/(02)21822928#7519

校長：何明果

體育室(組)主任：徐育廷

領隊：徐育廷

總教練：陳楷竣

教練：唐吉民

體能指導員：無

運動防護員：無

管理：無

隊長：(06)劉梓蔚

(06)劉梓蔚 (8)許靜怡 (11)洪芸萱 (12)徐藝芯 (13)葉芬惠 (15)黃芊媛
(20)黎玉屏 (30)徐子媛 (32)徐子詒 (39)陳若涵 (87)林意旋 (99)郭靖芊

校名：慈濟大學(1027)

校址：[97004] 花蓮縣花蓮市中央路三段 701 號

聯絡人/電話：王英春/03-8565301

校長：劉怡均

體育室(組)主任：陳聰毅

領隊：劉怡均

總教練：賴筱婷

教練：徐志杰

體能指導員：無

運動防護員：無

管理：溫蕙甄

隊長：(10)邱嘉琳

(1)陳守心 (4)鄭心柔 (7)王俞靜 (8)張堇芸 (9)李季燁 (10)邱嘉琳
(18)葉伊恩 (24)廖翊辰 (25)蔡香禾 (27)汪亮好 (36)陳育伶 (40)陳佩瑜

中華民國大專校院 111 學年度籃球運動聯賽

籃球隊職員名單

一般女生組不分級第一區 共 25 所學校

校名：臺北醫學大學(1028)

校址：[11031] 臺北市信義區吳興街 250 號

聯絡人/電話：洪至祥/0972326620

校長：林建煌 體育室(組)主任：甘乃文 領隊：甘乃文
總教練：林雅麗 教練：林雅麗 體能指導員：楊岳峰
運動防護員：無 管理：黃郁嘉 隊長：(11)林郁芸
(1)程怡雅 (2)黃思綺 (3)王富絹 (5)徐頊甯 (6)李虹儀 (7)關曉雯
(9)林孟琪 (10)劉佳欣 (11)林郁芸 (12)熊恩 (13)余佳芸 (14)王意如
(17)周品妍 (21)林華陶 (26)李珮璇 (29)陳翔郁 (30)葉凡菲 (57)趙玟淇

校名：龍華科技大學(1030)

校址：[33306] 桃園市龜山區萬壽路一段 300 號

聯絡人/電話：洪升呈/0922343579

校長：葛自祥 體育室(組)主任：洪升呈 領隊：洪升呈
總教練：葉逸欣 教練：葉劭成 體能指導員：無
運動防護員：無 管理：無 隊長：(24)林麗雯
(0)葉星妤 (2)洪萱妤 (3)鄭惠婷 (4)蘇玟卉 (5)葉毓樺 (6)林聖潔
(11)黃雅瑜 (13)林巧晴 (17)朱沛雙 (18)許鈺芸 (21)廖羿茶 (24)林麗雯
(29)陳薌聿 (30)鄭詠玲 (31)魏嘉妤 (32)廖敏帆 (61)傅茜筠

校名：佛光大學(1050)

校址：[26247] 宜蘭縣礁溪鄉林美村林尾路 160 號

聯絡人/電話：周玉梅/0908097662

校長：何卓飛 體育室(組)主任：周俊三 領隊：何卓飛
總教練：周俊三 教練：周玉梅 體能指導員：游育勤
運動防護員：申庭慈 管理：張莉融 隊長：(4)周昭葳
(1)戴秀穎 (2)張庭瑤 (3)張芳瑜 (4)周昭葳 (5)陳韋伶 (6)張子萱
(7)蔡宛庭 (8)徐錦涓 (9)楊采兒 (10)李品萱 (11)葉安琍 (12)簡婕仔
(13)黃郁婷 (20)陳威淇 (24)李苡郡 (28)沈芮葉 (29)許嘉云 (69)鄭竹吟

校名：慈濟學校財團法人慈濟科技大學(1077)

校址：[97005] 花蓮縣花蓮市建國路二段 880 號

聯絡人/電話：黃溥翔/0911124036

校長：羅文瑞 體育室(組)主任：胡凱揚 領隊：羅文瑞
總教練：胡凱揚 教練：林依蓁 體能指導員：無
運動防護員：無 管理：林筱璋 隊長：(8)黃羽鉸
(1)曾宇晴 (3)余承晏 (5)邱紫頤 (6)邱洪雅軒 (7)余竺恩 (8)黃羽鉸
(11)馬詩淳 (12)游婉婷 (14)謝佳妤 (15)潘雅歆 (17)李承珍 (20)徐于雯
(22)鄭亦涵 (28)謝欣宜

中華民國大專校院 111 學年度籃球運動聯賽

籃球隊職員名單

一般女生組不分級第一區 共 25 所學校

校名：致理學校財團法人致理科技大學(1078)

校址：[22050] 新北市板橋區文化路一段 313 號

聯絡人/電話：游進達/0932622356

校長：陳珠龍

體育室(組)主任：李鑑芸

領隊：陳珠龍

總教練：簡名豪

教練：林建閔

體能指導員：無

運動防護員：無

管理：游進達

隊長：(11)高于婷

(0)李家蓁 (1)吳幼雯 (2)陳予萱 (5)吳羽珊 (6)傅鉉育 (7)江心怡
(8)吳莉敏 (10)張雅瑄 (11)高于婷 (15)陳子穎 (16)張瑀棠 (17)郭思妘
(20)李蕙雯 (21)徐如筠 (24)張芷瑜 (28)侯麗絹 (36)潘若娟 (77)陳俞臻

校名：馬偕學校財團法人馬偕醫護管理專科學校(1282)

校址：[112] 臺北市北投區聖景路 92 號

聯絡人/電話：李嘉宇/2858-4180#2147

校長：陳裕仁

體育室(組)主任：顏政通

領隊：陳裕仁

總教練：顏政通

教練：蕭志彬

體能指導員：李嘉宇

運動防護員：孫珮瑾

管理：宗辰凌

隊長：(7)朱宜婷

(0)廖咪琪 (4)張心榕 (5)劉子瑜 (6)黃靖玟 (7)朱宜婷 (8)吳佩慈
(9)潘昕妍 (10)賴珮瑜 (11)朱慧婷 (15)葉佳萱 (18)蘇安妮 (20)賴思好
(25)游姿蓉 (54)劉捷羽 (66)賴沛岑

校名：耕莘健康管理專科學校(1286)

校址：[231] 新北市新店區民族路 112 號

聯絡人/電話：施秀蓉/22191131*5324

校長：林淑玟

體育室(組)主任：施秀蓉

領隊：林淑玟

總教練：鄭世昕

教練：無

體能指導員：吳宥達

運動防護員：無

管理：施秀蓉

隊長：(11)石靖恩

(0)許懷心 (1)王辰艷 (6)洋亞璇 (7)高燕寧 (8)比篤艾·拉儒 (9)連佩淇
(10)吳育伶 (11)石靖恩 (12)廖苡涵 (15)林岑妍 (24)王嫻婷 (30)吳品芸

校名：臺北市立大學(3002)

校址：[10048] 臺北市中正區愛國西路 1 號

聯絡人/電話：謝志鴻/28718288

校長：邱英浩

體育室(組)主任：劉德智

領隊：邱敬仁

總教練：莊凱淇

教練：謝宇雯、林謙菱

體能指導員：林嘉欣

運動防護員：關渝庭

管理：黃歆

隊長：(4)游佳燕

(0)江佩臻 (1)張卓琳 (2)陳沖 (3)施品均 (4)游佳燕 (6)賴嫻蓁
(8)陳梓均 (9)陳柏安 (11)許祐瑄 (14)李思錡 (15)李曉其 (24)李淳葳
(25)林宣彤 (33)蘇喬婷 (77)蕭淇 (96)龔禹璇

中華民國大專校院 111 學年度籃球運動聯賽

籃球隊職員名單

一般女生組不分級第一區 共 25 所學校

校名：國防醫學院(M104)

校址：[11490] 台北市內湖區民權東路 6 段 161 號

聯絡人/電話：林柏宏/02-87923144

校長：查岱龍

體育室(組)主任：彭連煒體育室 領隊：林柏宏

主任

總教練：唐凱彥

教練：無

體能指導員：陳奕魁

運動防護員：無

管理：鄧翔

隊長：(11)李汪好

(3)莊佳璇	(4)劉沁	(6)林泓儀	(7)曾于庭	(10)蔡采秀	(11)李汪好
(19)蔡函儒	(21)張藝薰	(27)賴霈菱	(28)王予安	(32)林宛渝	(39)吳宜臻
(48)林君嬈	(62)劉擘	(64)陳思諭	(98)吳昀臻	(99)張誼萱	

中華民國大專校院 111 學年度籃球運動聯賽

籃球隊職員名單

一般女生組不分級第二區 共 7 所學校

校名：國立清華大學(0002)

校址：[30013] 新竹市東區光復路二段 101 號

聯絡人/電話：陳郁慈/03-5715131#34675

校長：高為元

體育室(組)主任：陳國華

領隊：呂平江

總教練：謝文偉

教練：闕麗鶯、謝佩君

體能指導員：無

運動防護員：鍾珮琪

管理：無

隊長：(66)連軒

(00)連芸晨 (0)喬翊瑄 (10)郭芳妤 (15)劉羽禾 (21)簡意嘉 (22)謝心慈

(25)曾譯萱 (33)林晉萱 (44)梁芷芸 (49)蘇子容 (55)江芯瑜 (66)連軒

(77)張郁琳 (88)黃宥瑄 (99)廖婕妤

校名：國立體育大學(0044)

校址：[33301] 桃園市龜山區文化一路 250 號

聯絡人/電話：孫嘉穗/(03)3283201#5001

校長：邱炳坤

體育室(組)主任：龔榮堂體育長

領隊：陳雅琳

總教練：羅丁一夫

教練：鄭宇容、莊浣第、王妤玲

體能指導員：無

運動防護員：藍心禧

管理：廖心妤

隊長：(0)邱曉蘭

(0)邱曉蘭 (1)余子芸 (2)蔣彥榕 (4)黃心瑀 (6)羅曉汶 (7)鄭予芊

(8)嚴子怡 (11)黃曉彤 (14)覃瑜 (15)施鈺鈴 (20)王蕎 (23)陳思妤

(72)郭宴珠

校名：長庚大學(1009)

校址：[33302] 桃園市龜山區文化一路 259 號

聯絡人/電話：李婷君/(03)211-8800#2107

校長：湯明哲

體育室(組)主任：劉妍秀

領隊：劉妍秀

總教練：吳承恩

教練：黃偉揚

體能指導員：洪瑤婕

運動防護員：彭智婷

管理：張藝亭

隊長：(43)黃亭榕

(2)林妤芳 (3)戴逸晴 (4)高崇 (6)蔡滄婷 (7)蔡心恬 (8)陳怡瑄

(11)劉書廷 (12)歐靜媛 (14)曹允薰 (16)秦弋入 (17)林稚涵 (18)張子怡

(23)程毓婷 (43)黃亭榕 (56)范逸嵐 (57)呂為蓁 (60)黃韻真 (73)劉珊珊

校名：元智大學(1010)

校址：[32026] 桃園市中壢區遠東路 135 號

聯絡人/電話：莊英萬/0937-172321

校長：廖慶榮

體育室(組)主任：林青輝

領隊：林青輝

總教練：游文杉

教練：陳碧峰

體能指導員：陳姿尹

運動防護員：無

管理：孫美怡

隊長：(7)李方薰

(0)黃孫柔 (00)鄒聆靈 (2)羅鈺淇 (5)洪如旻 (6)蔡妘湘 (7)李方薰

(17)劉子綺 (21)蕭仔晴 (23)植松真唯 (30)陳開元 (95)鍾之穎

中華民國大專校院 111 學年度籃球運動聯賽

籃球隊職員名單

一般女生組不分級第二區 共 7 所學校

校名：開南大學(1049)

校址：[33857] 桃園市蘆竹區新興里開南路 1 號

聯絡人/電話：余祖丞/0975097436

校長：林玥秀

體育室(組)主任：劉菊枝

領隊：劉菊枝

總教練：卓浩揚

教練：無

體能指導員：無

運動防護員：蕭智維

管理：阮紫翎

隊長：(0)唐翊瑄

(0)唐翊瑄

(1)范雯晴

(6)賴昱錚

(7)李雨錡

(8)高智慧

(9)鍾芷軒

(10)徐詩芸

(11)徐翊鳳

(12)林芷妍

(13)陳亭好

(14)陳語柔

(17)吳欣庭

(19)洪溪淳

校名：國防大學(M009)

校址：[33448] 桃園市八德區興豐路 1000 號

聯絡人/電話：鄭卉好/0912774378

校長：劉志斌

體育室(組)主任：羅國倫

領隊：無

總教練：夏梅齡

教練：何凱翔

體能指導員：無

運動防護員：無

管理：無

隊長：(9)洪郁婷

(0)谷欣儒

(2)林柔好

(3)蔡晏慈

(4)何怡萱

(7)溫惟如

(8)陳芷芸

(9)洪郁婷

(10)卓芸安

(13)林倩妤

(14)張惟善

(17)譚婕

(18)趙邑軒

(22)謝念芯

(23)楊凱如

(24)郭芷綾

(27)劉芸

(30)鍾靖萱

(35)孫翊寧

校名：陸軍專科學校(M209)

校址：[] 中壢區龍東路 750 號

聯絡人/電話：黃柏嘉/953683567

校長：周國健

體育室(組)主任：蕭嘉銘

領隊：邱廣研

總教練：葉逸欣

教練：陳正如

體能指導員：無

運動防護員：無

管理：無

隊長：(7)吳憶伶

(1)林桂亨

(2)江琦

(3)劉諭謙

(4)郭佩彤

(6)王佳淋

(7)吳憶伶

(8)葉芷怡

(9)張子玗

(10)吳沛欣

(11)徐詩雅

(12)吳佳貞

(13)溫宜蓁

(14)陳紫楹

(15)沈逸蓁

(16)陳妙偵

(17)劉祐羽

(18)歐千瑀

中華民國大專校院 111 學年度籃球運動聯賽

籃球隊職員名單

一般女生組不分級第三區 共 12 所學校

校名：國立彰化師範大學(0015)

校址：[50007] 彰化縣彰化市進德路 1 號

聯絡人/電話：施美玲/04-7232105#1961

校長：陳明飛

體育室(組)主任：邱金治

領隊：邱金治

總教練：陳昱玟

教練：莊家滄

體能指導員：無

運動防護員：無

管理：黃仁易

隊長：(3)曾禹碩

(3)曾禹碩 (7)黃苡瑄 (8)黃心宜 (11)黃宇珮 (12)陳蕙如 (13)宋凱惟

(17)曹家蓉 (18)邱筠芷 (23)王浥庭 (27)葉柔萱 (31)張宜婷 (33)李宛芸

(71)陳信彤 (77)沈聖欣

校名：國立臺中教育大學(0039)

校址：[40306] 臺中市西區民生路 140 號

聯絡人/電話：賴文璇/0910755600

校長：郭伯臣

體育室(組)主任：楊佳政

領隊：謝儲鍵

總教練：呂國暘

教練：王聖雅

體能指導員：無

運動防護員：無

管理：無

隊長：(13)羅仕芸

(4)林家羽 (5)廖文份 (7)李品璇 (9)阮御棋 (10)陳友璿 (11)藍賀蕾

(12)羅婷萱 (13)羅仕芸 (19)官琇晴 (21)方舟君 (22)曾韻潔 (25)藍瑀晴

(77)周采儀 (82)黎千碩

校名：國立臺中科技大學(0050)

校址：[40401] 臺中市北區三民路三段 129 號(體育室)

聯絡人/電話：劉曉雯/04-22195263

校長：謝俊宏

體育室(組)主任：吳忠芳

領隊：謝俊宏

總教練：張競業

教練：張齊軒、陳明宏、張世偉

體能指導員：林辰昕

運動防護員：黃詩雅

管理：梁仍奇

隊長：(11)陳又寧

(0)謝葳婧 (1)李語瑄 (2)陳彥妃 (3)林采萱 (4)李以慈 (5)莊毓倫

(6)姜怡均 (7)許詠筑 (8)林承萱 (10)許玉函 (11)陳又寧 (12)林孜穎

(13)陳羿樺 (16)洪郁棋 (17)李欣燁 (20)李苡琮 (22)江佩欣 (24)曾婉茹

校名：東海大學(1001)

校址：[40704] 臺中市西屯區臺灣大道四段 1727 號

聯絡人/電話：吳季容/0987461458

校長：張國恩

體育室(組)主任：張敬堂

領隊：張國恩

總教練：盛世慧

教練：胡丹于

體能指導員：黃俞樺

運動防護員：鄭睿程

管理：高鈺淇

隊長：(12)鄒旻儒

(0)李俐芳 (1)王幼婷 (2)李睿庭 (4)蘇子綺 (5)顏妙芳 (7)梁郁昕

(8)歐陽行風 (9)賴珽婷 (12)鄒旻儒 (14)黃靖涵 (16)李宜倫 (17)黃曉茵

(20)陳潔儀 (21)陳有棻 (22)余佩樺 (30)謝宜芳 (32)郭靜蔚 (35)林昀慈

中華民國大專校院 111 學年度籃球運動聯賽

籃球隊職員名單

一般女生組不分級第三區 共 12 所學校

校名：逢甲大學(1007)

校址：[40724] 臺中市西屯區文華路 100 號

聯絡人/電話：吳得政/24517250-5958

校長：王 葳

體育室(組)主任：劉佳哲

領隊：無

總教練：張宜正

教練：無

體能指導員：韓瑀祈

運動防護員：江馥宇

管理：楊蕙羽

隊長：(1)連穎

(1)連穎

(2)黃絜暘

(3)高家翎

(4)王均仔

(5)張廖怡甄

(6)林姿妍

(7)劉依瑄

(8)楊博安

(9)向子芸

(10)何牧蘭

(11)楊映萱

(12)陳映彤

(13)賀元姮

(14)楊芸千

(15)高于婕

(16)羅芝嫻

(18)陳芊宇

(19)清水花櫻

校名：朝陽科技大學(1018)

校址：[41349] 臺中市霧峰區吉峰東路 168 號

聯絡人/電話：郭季源/0916149216

校長：鄭道明

體育室(組)主任：楊仁仁

領隊：楊仁仁

總教練：張婷翔

教練：柳內惠茹、林晉德

體能指導員：無

運動防護員：張馨月

管理：郭季源

隊長：(9)洪詩淳

(4)李優

(5)楊佩菱

(6)林洧旋

(7)鄭佳昀

(8)李紀嫻

(9)洪詩淳

(10)趙偉如

(11)王誼紋

(12)張瑜玟

(13)楊佩歆

(14)巫品儀

(15)廖玟歆

(21)吳雅琪

(22)周庭好

(23)李盈萱

(31)徐子甯

(32)黃珮芃

(33)黃芊羽

校名：中山醫學大學(1029)

校址：[40201] 臺中市南區建國北路一段 110 號

聯絡人/電話：劉鎧誠/04-22651657

校長：黃建寧

體育室(組)主任：張育瑞

領隊：黃建寧

總教練：劉鎧誠

教練：朱殷弘

體能指導員：無

運動防護員：吳正生

管理：吳慶瑞

隊長：(22)陳夙薇

(4)彭思媛

(5)王子萱

(6)陳捷妤

(7)張詠涵

(9)楊雅筑

(10)葉芸杉

(11)巢詠珊

(12)廖旨鈞

(13)黃子嫻

(14)柴雅晴

(15)張珮慈

(17)方懿淇

(19)蕭家美

(20)曾如馨

(22)陳夙薇

(24)廖子涵

(25)方文茹

(26)陳筠蓁

校名：弘光科技大學(1034)

校址：[43302] 臺中市沙鹿區臺灣大道六段 1018 號

聯絡人/電話：楊奎碩/04-26318652-7009

校長：黃月桂

體育室(組)主任：運動休閒系主任

領隊：黃月桂

任張嚴仁

總教練：羅羽辰

教練：無

體能指導員：張世穎

運動防護員：蔡龍生

管理：張嚴仁

隊長：(14)王珮淇

(1)潘彙雯

(3)王依琳

(4)林亦柔

(5)林詩庭

(7)賴佩慈

(9)林靖雯

(10)丹奕廷

(11)徐莉婷

(12)曾育玲

(13)邱馨儀

(14)王珮淇

(18)廖苡頌

(23)卓昱琳

(24)蕭惟之

(25)蕭育楨

(27)蔡伊婷

(33)葛羽恩

(55)何羽薇

中華民國大專校院 111 學年度籃球運動聯賽

籃球隊職員名單

一般女生組不分級第三區 共 12 所學校

校名：嶺東科技大學(1045)

校址：[40852] 臺中市南屯區嶺東路 1 號

聯絡人/電話：鍾子迪/0925123512

校長：趙志揚 體育室(組)主任：王克武 領隊：楊永列
總教練：王克武 教練：鄭雅涵 體能指導員：游瑋婷
運動防護員：余筱涵 管理：張靜慈 隊長：(18)余婉琳
(4)陳庭 (5)葉翊萱 (7)林心如 (8)葉珮萱 (9)蔡譯葶 (10)楊家慈
(13)藍琪菱 (14)李依容 (17)黃毓潔 (18)余婉琳 (19)林欣蓮

校名：亞洲大學(1048)

校址：[41354] 臺中市霧峰區柳豐路 500 號

聯絡人/電話：林彥廷/04-23323456*3802

校長：蔡進發 體育室(組)主任：林彥廷 領隊：無
總教練：林彥廷 教練：胡哲瑋、林泰興、賴益偉 體能指導員：無
運動防護員：李茵 管理：林政惠 隊長：(1)武庭好
(1)武庭好 (2)林家琪 (3)張瑀真 (5)廖瑞雯 (6)許慈紘 (7)邱孜怡
(10)黃奕涵 (14)李宇婕 (15)李嫻伶 (17)洪怡妃 (21)胡芳瑜 (23)于凱卉
(24)張芷瑄 (30)張晴雯 (31)鄭夙好 (32)楊佳蓉 (56)陳以薰 (66)簡敬庭

校名：明道大學(1058)

校址：[52345] 彰化縣埤頭鄉文化路 369 號

聯絡人/電話：張書銜/04-887-6660#1242

校長：郭秋勳 體育室(組)主任：張志青 領隊：張志青
總教練：郭宏毅 教練：陳家慶 體能指導員：無
運動防護員：無 管理：張書銜 隊長：(11)游依婷
(00)余恩雅 (0)謝采葳 (3)蔡瑋玲 (8)許智瑜 (11)游依婷 (14)吳欣諭
(18)駱可恩 (23)蔡佩芬 (52)彭若桐

校名：僑光科技大學(1062)

校址：[40721] 臺中市西屯區僑光路 100 號

聯絡人/電話：劉坤明/0910583870

校長：余致力 體育室(組)主任：陳嘉康 領隊：高國平
總教練：廖誼印 教練：陳嘉康、陳盈吉、陳均綺 體能指導員：無
運動防護員：劉映君 管理：無 隊長：(12)劉毓蕙
(1)陳珈誼 (2)姚宣瑜 (3)林思好 (5)廖沛彥 (7)莊芷柔 (8)林晏翎
(9)蘇軒儀 (11)楊卉羽 (12)劉毓蕙 (13)翁怡誼 (15)彭雪芬 (16)張婷姿
(19)王俞庭 (22)張郡綾 (23)周佩橙 (41)陳品妍 (88)林玫君 (99)陳瑜嫻

中華民國大專校院 111 學年度籃球運動聯賽

籃球隊職員名單

一般女生組不分級第四區 共 5 所學校

校名：國立成功大學(0005)

校址：[70101] 臺南市東區大學路 1 號

聯絡人/電話：洪珮珊/06-2757575#81826

校長：蘇慧貞 體育室(組)主任：黃賢哲 領隊：無
總教練：謝秉翰 教練：無 體能指導員：袁明宏
運動防護員：無 管理：張乃云 隊長：(6)陳歆
(1)王郁涵 (2)林容榕 (3)許芳瑜 (4)陳芯 (5)黃子芸 (6)陳歆
(7)汪芷仔 (8)吳姿嫻 (9)陳亭君 (10)葉品蓁 (11)花繹晴 (13)陳采君
(17)林立好 (18)曾庭好 (20)邱宜靜 (22)魏如均 (26)林天羽 (31)陳奕樺

校名：國立中正大學(0013)

校址：[62102] 嘉義縣民雄鄉三興村 7 鄰大學路一段 168 號

聯絡人/電話：王庭瑄/05-272-0411#51203

校長：馮展華 體育室(組)主任：陳俊民 領隊：陳俊民
總教練：許柏昱 教練：張名好 體能指導員：駱弘靜
運動防護員：張嘉晏 管理：王庭瑄 隊長：(21)相羽庭
(0)王馨德 (2)鄒語蘋 (6)賴怡婷 (7)楊季昀 (8)王千祐 (9)蔡昀
(11)盧亭義 (16)蘇芸芊 (17)郭宜綺 (18)許玉鈴 (20)黃郁惠 (21)相羽庭
(22)胡家綿 (26)劉羽桐 (27)黃筠捷 (32)蔡億儒 (73)楊婧 (97)賴萬嫻

校名：國立雲林科技大學(0023)

校址：[64002] 雲林縣斗六市大學路三段 123 號

聯絡人/電話：蔡宛臻/05-5342601 分機 2704

校長：楊能舒 體育室(組)主任：蘇維杉 領隊：楊能舒
總教練：楊坤芳 教練：胡瑞麟 體能指導員：林廷瑀
運動防護員：陳靜芸 管理：曾冠勻 隊長：(30)劉語彤
(2)葉家臻 (3)湯婉兒 (5)劉雅禎 (7)李欣珮 (9)許凱棋 (10)沈沛晴
(12)王宣予 (21)徐妮靖 (23)黃彥綺 (25)李臻韻 (30)劉語彤 (34)蔡筑安

校名：南華大學(1020)

校址：[62248] 嘉義縣大林鎮南華路一段 55 號

聯絡人/電話：鄭旭龍/0933279517

校長：林聰明 體育室(組)主任：何應志 領隊：何應志
總教練：詹麗雲 教練：王文輝、詹麗雲、黃群智 體能指導員：無
運動防護員：無 管理：林桂臻 隊長：(18)張夢瑤
(2)張芝榕 (3)余宛秝 (7)占部梨緒 (14)詹心如 (15)林筠梧 (18)張夢瑤
(20)謝妙靜 (22)郭姿吟 (29)陳雪芬 (30)謝羽喬 (54)王鋤榕 (80)吳博齡
(86)鄭嘉綺 (93)丁芷庭

中華民國大專校院 111 學年度籃球運動聯賽

籃球隊職員名單

一般女生組不分級第四區 共 5 所學校

校名：吳鳳學校財團法人吳鳳科技大學(1065)

校址：[62153] 嘉義縣民雄鄉建國路二段 117 號

聯絡人/電話：許文馨/0929087625

校長：蔡宏榮

體育室(組)主任：卓世鏞

領隊：蔡宏榮

總教練：黃佩雯

教練：無

體能指導員：無

運動防護員：無

管理：曾秣祺

隊長：(12)徐雅晴

(2)許蕙涓

(3)蔡鳳娟

(5)張禕瑜

(6)高夢微

(7)王玟婷

(8)林芊妤

(11)廖彩蘋

(12)徐雅晴

(14)呂芸庭

(16)林芳瑜

(17)劉慧君

(19)陳彥羚

(20)陳金琦

(21)李宜臻

(22)沈采逸

(23)翁家柔

(24)翁家蓁

(25)吳芳瑩

中華民國大專校院 111 學年度籃球運動聯賽

籃球隊職員名單

一般女生組不分級第五區 共 13 所學校

校名：國立中山大學(0009)

校址：[80424] 高雄市鼓山區蓮海路 70 號

聯絡人/電話：許舜絃/0937270088

校長：鄭英耀

體育室(組)主任：張詠斌

領隊：鄭英耀

總教練：羅郁平

教練：羅郁平

體能指導員：無

運動防護員：侯傑議

管理：無

隊長：(9)李庭薇

(0)陳師佳 (3)林潔紘 (7)劉芊妤 (9)李庭薇 (10)王薇琳 (11)劉玟秀

(13)松山實生 (16)呂敏存 (19)江佩諭 (22)鍾衣衣 (25)丁郁馨 (27)李安娜

(30)傅欣慧 (31)莊雅筠 (60)劉家禕

校名：國立高雄師範大學(0014)

校址：[80201] 高雄市苓雅區和平一路 116 號

聯絡人/電話：陳俊揚/07-7172930

校長：吳連賞

體育室(組)主任：潘倩玉

領隊：吳連賞

總教練：陳官毅

教練：謝蓉、許佳源

體能指導員：周思諭

運動防護員：張家瑜

管理：林奕希

隊長：(10)何宜璟

(00)林詩媛 (2)張宸瑀 (6)涂佩茹 (8)夏晶紋 (10)何宜璟 (11)尹子誼

(14)徐彩寧 (23)陳羿君 (25)陳品瑜 (33)詹芷姍

校名：國立高雄大學(0019)

校址：[81148] 高雄市楠梓區高雄大學路 700 號

聯絡人/電話：傅曉菁/07-5919576

校長：陳月端

體育室(組)主任：孫美蓮

領隊：田謹瑄

總教練：徐子軒

教練：無

體能指導員：林巧媛

運動防護員：無

管理：無

隊長：(9)蔡冠萱

(0)陳芊瑜 (1)翁儷庭 (2)張依琳 (3)林軒卉 (5)徐郁雯 (6)吳品儀

(7)黃昱惇 (9)蔡冠萱 (10)陳俞絜 (11)陳品儒 (14)張靜慈 (17)李郁宣

(18)洪冠微 (19)許雅瑄 (20)劉美辰 (30)林俐圻 (87)林昱好

校名：國立臺東大學(0030)

校址：[95092] 臺東縣臺東市大學路二段 369 號

聯絡人/電話：郭文怡/(089)518-229

校長：曾耀銘

體育室(組)主任：葉允棋

領隊：葉允棋

總教練：李欣芳

教練：林佳儀

體能指導員：無

運動防護員：吳翊萱

管理：張詠淳

隊長：(19)林爾婷

(05)高新雅 (06)周杜芊慧 (07)吳桓均 (13)莊儀婷 (14)陳思茵 (15)高庭螢

(16)史永葳 (19)林爾婷 (23)潘周琦 (24)伍念瑄 (30)楊羽淇 (64)高子涵

(67)蕭怡樺

中華民國大專校院 111 學年度籃球運動聯賽

籃球隊職員名單

一般女生組不分級第五區 共 13 所學校

校名：國立高雄餐旅大學(0047)

校址：[81271] 高雄市小港區松和路 1 號

聯絡人/電話：趙峻郁/0925829888

校長：陳敦基

體育室(組)主任：鍾潤華

領隊：趙峻郁

總教練：李崇傑

教練：蔡承宏、程建維

體能指導員：無

運動防護員：無

管理：郭怡辰

隊長：(39)李芷函

(1)徐宇彤 (2)馮湘云 (3)簡靖怡 (4)洪家蔚 (5)吳妍諄 (6)林冠妤
(7)溫如琪 (8)李文愷 (9)太田早菜 (10)黃惠雯 (11)林虹均 (13)康紘菱
(15)侯巧翎 (21)張盈芷 (39)李芷函 (45)張安蕎 (51)蕭慕榕 (99)黃亭蓉

校名：國立屏東大學(0052)

校址：[90003] 屏東縣屏東市民生路 4-18 號

聯絡人/電話：紀恩成老師/08-7663800#10512

校長：陳永森

體育室(組)主任：林瑞興

領隊：林瑞興

總教練：曾興民

教練：無

體能指導員：謝欣霓

運動防護員：李彥璋

管理：劉世雄

隊長：(23)林姿誼

(01)邱憶婷 (02)陳好喬 (05)魏子庭 (08)劉侑昕 (11)江平允 (15)蔡欣伶
(17)葉芯穎 (21)蔡幸諭 (22)李馨柔 (23)林姿誼 (24)李瑋茹 (33)張宜蓁
(37)蘇柏瑄 (66)余品妮 (79)張聿嫻 (96)吳亞欣

校名：國立高雄科技大學(0053)

校址：[] 楠梓區海專路 142 號

聯絡人/電話：林佳伶/

校長：楊慶煜

體育室(組)主任：陳寶源

領隊：陳寶源

總教練：宋明律

教練：羅郁平、黃嫻蔚、陳昌佑

體能指導員：朱益成

運動防護員：吳佩綺

管理：柳沂汝

隊長：(25)吳昀珊

(1)劉茵姍 (2)張巧暄 (4)李純妤 (5)黃崢評 (8)李欣苹 (9)姚宜彤
(10)王侑宇 (12)陳奕君 (13)王綺 (14)何思萱 (16)陳玟秀 (22)紀采均
(24)余俐頻 (25)吳昀珊 (26)蔡采燕 (29)蔡佳璇 (35)吳宜潔 (99)柳乃云

校名：實踐大學(1017)

校址：[10462] 臺北市中山區大直街 70 號

聯絡人/電話：吳佳樺/25381111#3812

校長：丁斌首

體育室(組)主任：戴麗淑

領隊：丁斌首

總教練：林保源

教練：無

體能指導員：陳學迅

運動防護員：潘筱璇

管理：李采恩

隊長：(4)林美靜

(1)陳俐潔 (3)許巧玲 (4)林美靜 (5)康語敬 (9)鄭庭雅 (10)羅于姿
(11)劉安宸 (12)郭竺昀 (13)嘉陽夏奈美 (15)林宛蓉 (16)簡慈瑩 (17)邱榆蓁
(18)陳昱慈

中華民國大專校院 111 學年度籃球運動聯賽

籃球隊職員名單

一般女生組不分級第五區 共 13 所學校

校名：高雄醫學大學(1019)

校址：[80708] 高雄市三民區十全一路 100 號

聯絡人/電話：陳韻竹/07-3134094

校長：楊俊毓

體育室(組)主任：徐靜輝

領隊：楊俊毓

總教練：黃嫻蔚

教練：陳昌佑、曾銀助

體能指導員：巫佩如

運動防護員：鄭家豐

管理：蘇翊華

隊長：(3)陳晏渝

(0)陳宜萱 (1)洪岱莉 (2)柯佩妘 (3)陳晏渝 (4)黎昱璇 (6)宋翊慈
(7)簡宣逸 (8)鄧詠文 (9)郭玟妍 (10)曾媛愛 (13)黃仔廷 (14)劉書芸
(16)范瓚予 (17)張映婕 (24)黃揚茵 (27)曾筠喬 (64)王彥蓁

校名：輔英科技大學(1031)

校址：[83102] 高雄市大寮區進學路 151 號 H203

聯絡人/電話：施佳婷/

校長：林惠賢

體育室(組)主任：蔡芬卿

領隊：蔡芬卿

總教練：蔡長霖

教練：張秀華

體能指導員：無

運動防護員：無

管理：羅茵亭

隊長：(23)謝柔玉

(0)郭美秀 (1)郭筑云 (3)李敏郁 (4)林彥吾 (8)陳家軒 (9)張菁芸
(16)吳佳怡 (17)蔡幸恩 (18)陳錦萱 (23)謝柔玉 (77)曾粟町

校名：大仁科技大學(1043)

校址：[90741] 屏東縣鹽埔鄉新二村維新路 20 號

聯絡人/電話：葉丁嘉/0919889007

校長：郭代瑋

體育室(組)主任：葉丁嘉

領隊：洪聖德

總教練：陳俊廷

教練：呂建宏

體能指導員：張耿介

運動防護員：無

管理：葉丁嘉

隊長：(7)涂儷薰

(7)涂儷薰 (9)林品均 (10)廖妤婷 (16)張馨伶 (17)李翊汝 (18)許智涵
(20)黃晴渝 (21)李恬 (24)李姿嫻 (29)雷文伶 (30)呂軍慧 (33)林家安
(49)洪偌宸 (52)吳孟璇 (57)李芷榆 (62)王銘玟 (99)李恩慧

校名：文藻外語大學(1075)

校址：[80793] 高雄市三民區民族一路 900 號

聯絡人/電話：魏文聰/0928930261

校長：陳美華

體育室(組)主任：體育教學中心

領隊：陳美華

張弘文主任

總教練：遲珩起

教練：蔣毅倫

體能指導員：李佩琪

運動防護員：無

管理：楊喬安

隊長：(12)林冠汝

(0)仲村佳那子 (00)胡哲綺 (1)徐紫瑜 (4)王亭文 (6)蘇湘涵 (10)吳宣緻
(11)方永怡 (12)林冠汝 (13)莊婕瑜 (15)陳璿羽 (16)郭宇寧 (17)袁于婕
(18)黃詠宸 (19)蔡立琦 (21)黃虹瑜 (22)王柏雯 (28)伍芷菱 (77)陳伯蓉

中華民國大專校院 111 學年度籃球運動聯賽

籃球隊職員名單

一般女生組不分級第五區 共 13 所學校

校名：陸軍軍官學校(M001)

校址：[83059] 高雄市鳳山區維武路 1 號

聯絡人/電話：紀亮維/0931199560

校長：侯嘉倫

體育室(組)主任：鄭朝政

領隊：侯嘉倫

總教練：韓學斌

教練：無

體能指導員：紀亮維

運動防護員：無

管理：陳仁德

隊長：(10)謝欣汝

(8)李沅倩

(10)謝欣汝

(11)李宜蓓

(15)吳瑩婷

(16)黃靖雅

(18)林心平

(20)潘俐瑄

(25)黃姿敏

(26)莊嘉柔

(27)李曼俐

(28)陳采妍

(31)賈雅晴

(36)謝東樺

(39)蕭佩蓁

(41)許詩怡

(56)曾喬莓

(71)王嘉玉

中華民國大專校院 110 學年度籃球運動聯賽

公開男生組第二級各分區比賽優勝名單

區別 名次	北一區	北二區	第二區	第三區	第四區	第五區
第一名	醒吾科大	德霖科大	陽明交大 (交大校區)	臺灣體大	中華醫大	屏東大學
第二名	北市大學	臺灣科大	中央大學	亞洲大學	虎尾科大	中山大學
第三名	實踐大學	臺北商大	清華大學	中興大學	南應科大	輔英科大
第四名	銘傳大學	黎明學院	空白	臺中教大	成功大學	臺東大學

一般男生組各分區比賽優勝名單

區別 名次	北一區	北二區	第二區	第三區	第四區	第五區
第一名	聖約翰科大	臺北科大	國立體大	臺中科大	南臺科大	高雄師大
第二名	亞東科大	龍華科大	元智大學	勤益科大	成功大學	高雄科大
第三名	臺北大學	海洋大學	中原大學	逢甲大學	虎尾科大	屏東科大
第四名	醒吾科大	北市大學	陽明交大 (交大校區)	大葉大學	臺南大學	海軍官校
第五名	真理大學	東吳大學	中央警大	僑光科大	以下空白	正修科大
第六名	宜蘭大學	臺灣師大	陸軍專校	嶺東科大		文藻大學
第七名	淡江大學	警察專校	長庚大學	東海大學		陸軍官校
第八名	明志科大	東華大學	健行科大	弘光科大		航空學院

一般女生組各分區比賽優勝名單

區別 名次	北一區	北二區	第二區	第三區	第四區	第五區
第一名	東吳大學	政治大學	陸軍專校	朝陽科大	雲林科大	高雄科大
第二名	佛光大學	海洋大學	長庚大學	嶺東科大	成功大學	實踐大學
第三名	臺灣師大	陽明交大 (陽明校區)	國立體大	僑光科大	虎尾科大	陸軍官校
第四名	國防醫學院	文化大學	清華大學	臺中科大	以下空白	高醫大學
第五名	淡江大學	臺北科大	以下空白	亞洲大學		高雄大學
第六名	輔仁大學	世新大學		逢甲大學		高雄師大
第七名	以下空白	以下空白		東海大學		以下空白
第八名				以下空白		

中華民國大專校院 110 學年度籃球運動聯賽

男生組各級決賽比賽名次表

級別 名次	公開組第一級	公開組第二級	一般組全國總決賽	
第一名	國立政治大學	宏國德霖科技大學	僑光科技大學	並列第一名
第二名	世新大學	臺北市立大學	國立臺灣海洋大學	
第三名	健行科技大學	國立臺灣體育運動大學	國立勤益科技大學	
第四名	萬能科大大學	國立中興大學	元智大學	
第五名	國立臺灣師範大學	國立臺灣科技大學	國立高雄師範大學	並列第五名
第六名	義守大學	醒吾科技大學	國立臺北科技大學	
第七名	國立臺灣藝術大學	黎明技術學院	逢甲大學	
第八名	國立體育大學	國立屏東大學	國立高雄科技大學	
第九名	輔仁大學	國立虎尾科技大學	亞東科技大學	並列第九名
第十名	國立高雄師範大學	實踐大學	龍華科技大學	
第十一名	中國文化大學	環球科技大學	國立陽明交通大學 (交大校區)	
第十二名	僑光科技大學	亞洲大學	國立體育大學	
第十三名	國立臺灣大學	臺南應用科技大學	國立臺中科技大學	
第十四名	中原大學	中華醫事科技大學	聖約翰科技大學	
第十五名	臺中科技大學	國立陽明交通大學	南臺科技大學	
第十六名		銘傳大學	國立成功大學	

女生組各級決賽比賽名次表

級別 名次	公開組第一級	公開組第二級	一般組全國總決賽	
第一名	世新大學	美和科技大學	國立臺中科技大學	
第二名	國立臺灣師範大學	國立臺北商業大學	國立政治大學	
第三名	中國文化大學	義守大學	朝陽科技大學	
第四名	佛光大學	輔仁大學	嶺東科技大學	
第五名	臺北市立大學	嘉南藥理大學	東吳大學	並列第五名
第六名	國立臺灣科技大學	中原大學	僑光科技大學	
第七名	國立臺灣體育運動大學	銘傳大學	國立雲林科技大學	
第八名	國立成功大學	景文科技大學	長庚大學	
第九名	國立臺灣大學	以下空白	國立臺灣海洋大學	
第十名	國立清華大學		國立成功大學	
第十一名	國立臺北大學		陸軍專科學校	
第十二名	國立臺北護理大學		東海大學	
	以下空白		逢甲大學	
			亞洲大學	
			國立高雄科技大學	
			實踐大學(高雄校區)	

91 至 107 學年度大專籃球聯賽各級（全國）決賽 比賽主場學校

學年度	男一級	女一級	男二級	女二級	男三級 全國總決賽	女三級 全國總決賽
91	光武學院 臺灣師大	高醫大學 成功大學 輔仁大學	清華大學 世新大學 交通大學 真理大學 中央大學	真理大學 中山大學	無	無
92	輔仁大學	世新大學 輔仁大學	世新大學	北商學院	大葉大學	大葉大學
93	臺灣師大	北商學院 北市師院	高雄師大	實踐高雄	聯合大學	聯合大學
94	臺北體育館	臺北體育館	醒吾學院	北商學院	北護學院	僑光學院
95	輔仁大學	文化大學 醒吾學院	僑光學院	東南學院	高醫大學	高雄師大
96	文化大學	北市教大	雲林科大	佛光大學	僑光學院	中興大學 僑光學院
97	公開男生組 第一級	公開女生組 第一級	公開男生組 第二級	公開女生組 第二級	一般男生組 全國總決賽	一般女生組 全國總決賽
	臺灣師大	臺灣師大	文化大學	臺灣科大	文化大學	文化大學
98	文化大學	文化大學	僑光科大	僑光科大	高雄師大	高雄師大
99	臺北體育館	臺北體育館	義守大學 臺灣科大	義守大學 臺灣科大	僑光科大 臺灣科大	中州學院 僑光科大 臺灣科大
100	臺北體育館	臺北體育館	臺灣科大	臺灣科大	臺北科大	東吳大學 臺北科大
101	新莊體育館	新莊體育館	僑光科大	僑光科大	義守大學 高雄師大	高雄師大
102	新莊體育館	新莊體育館	成功大學	成功大學	僑光科大	東山高中 僑光科大
103	新莊體育館	新莊體育館	臺北商大	臺北商大	臺北科大	東吳大學 臺北科大
104	臺北體育館	臺北體育館	僑光科大 臺北體育館	僑光科大	義守大學 高雄中學	七賢國中 高雄中學
105	新莊體育館	新莊體育館	高雄巨蛋	高雄巨蛋	中州科大	僑光科大 中州科大
106	臺北小巨蛋	臺北小巨蛋	臺北商大	臺北商大	國防醫學院	東吳大學 國防醫學院
107	臺北小巨蛋	臺北小巨蛋	僑光科技大學	僑光科技大學	義守大學	中山大學附屬國光高中 義守大學

108-110 學年度大專籃球聯賽各級（全國）決賽 比賽主場學校

學年度	公開男生組 第一級	公開女生組 第一級	公開男生組 第二級	公開女生組 第二級	一般男生組 全國總決賽	一般女生組 全國總決賽
108	臺北小巨蛋	臺北小巨蛋	義守大學	義守大學	僑光科技大學 南屯運動中心	僑光科技大學
109	臺北小巨蛋	臺北小巨蛋	國立臺北商業 大學	國立臺北商業 大學	淡江大學	國防醫學院 淡江大學
110	臺北小巨蛋	臺北小巨蛋	國立臺灣體育 運動大學	國立臺灣體育 運動大學	屏東科技大學	實踐大學(高雄) 屏東科大大學

註：

- 1、一般組全國總決賽比賽地點按北、南、中區域順序輪替。
- 2、公開組第二級決賽比賽地點按北、中、南區域順序輪替。

中華民國大專籃球聯賽記錄台專用設備檢查清單

- 1、大會秩序冊
- 2、比賽賽程表
- 3、國際籃球規則
- 4、2顆比賽球
- 5、12顆練習球
- 6、比賽計時鐘(檢測)
- 7、記分板(檢測)
- 8、投籃計時鐘(檢測)
- 9、計時碼錶(暫停使用)
- 10、比賽記錄表
- 11、球員犯規次數標誌
- 12、球隊犯規次數標誌
- 13、球權輪替指示器
- 14、比賽球隊單位牌(掛於記分板上)
- 15、球員出賽名單表
- 16、裁判編排名單表(機密文件，嚴禁外流)
- 17、攻守記錄表(公開一級)
- 18、臨場委員臨場記錄表(公開一級、公開二級複決賽、一般組全國決賽)
- 19、111學年度大專籃球運動聯賽事項抗議書

中華民國大專籃球聯賽記錄台核對球員名單流程

相對時間	紀錄台任務
-0:60	比賽場館開館
-0:30	比賽記錄臺職員及球場工作人員就位
	記錄員提供球員出賽名單表格供比賽球隊教練提出出賽選手名單
	比賽球隊主動繳回球員出賽名單及球員證件至紀錄台
	核對出賽名單與大會秩序冊名單是否符合。 *若名單有誤，請提醒該隊教練。
	核對出賽名單與球員證件是否符合。(球員證件須為大會認可之證件)
	沒有繳交大會認可之球員證件之球員，通知該隊教練，該名球員無法登錄。*若教練有疑慮，請裁判出面協助。
	記錄員完成記錄表內選手及教練、助理教練名單登記
-0:10	比賽球隊教練(A隊先行)核對選手名單，圈選5位先發選手，並在記錄表上簽名
0:00	比賽開始
+1:30±10	比賽結束
	比賽裁判員審核記錄表後，在記錄表上簽名。
	比賽球隊主動至紀錄台拿回球員證件

中華民國大專校院 111 學年度籃球運動聯賽各項參賽數據統計

級區別	隊數	預賽分組	預賽場數 (含公男二分区決賽)	複賽場數	決賽場數 (含一般組分区決賽)	小計	一般組 全國 總決賽	參賽球隊 最少比賽 場數	參賽球隊 最多比賽 場數
公開男生組第一級	16 隊	1	120	28	4	152	0	15	24
公開男第二級北一區	9	2	60	210	96	322	0	3	19
公開男第二級北二區	8	1	28					7	19
公開男第二級第二區	8	1	28					7	16
公開男第二級第三區	6	1	15					5	15
公開男第二級第四區	14	2	58					7	20
公開男第二級第五區	7	1	21					6	19
公開男生組第二級	52 隊								
一般男生組北一區	20	4	40	0	20	316	24	4	13
一般男生組北二區	20	4	40	0	20			4	13
一般男生組第二區	16	3	25	0	16			4	14
一般男生組第三區	18	3	45	0	16			5	14
一般男生組第四區	11	2	25	0	8			3	12
一般男生組第五區	18	3	45	0	16			5	14
一般男生組	103 隊								
公開女生組第一級	12	1	66	15	4	85	0	11	18
公開女生組第二級	26	4	72	36	8	116	0	5	13
一般女生組北一區	12	2	30	0	11	214	24	5	13
一般女生組北二區	13	2	36	0	11			5	13
一般女生組第二區	7	1	21	0	6			3	11
一般女生組第三區	12	2	30	0	12			4	13
一般女生組第四區	5	1	10	0	0			6	11
一般女生組第五區	13	2	36	0	11			4	13
一般女生組	61 隊								
小計	男 171 隊 女 100 隊	男 28 組 女 15 組	男：550 場 女：301 場	男：124 場 女：51 場	男：116 場 女：63 場	男：790 場 女：415 場 (1205 場)	男：24 場 女：24 場 (48 場)	5 場 (平均)	15 場 (平均)
合計	271 隊	43 組	851 場	175 場	179 場	男：814 場、女：439 場 總計：1253 場			

公開男生一級 (16 隊)		公開女生一級 (12 隊)		公開男生二級 (52 隊)		公開女生二級 (26 隊)		一般男生級 (103 隊)		一般女生級 (62 隊)	
職員	運動員	職員	運動員	職員	運動員	職員	運動員	職員	運動員	職員	運動員
111	270	77	174	282	844	137	388	516	1693	319	967

備註：

參賽校數：132 校，男/女職員：1442 人，參賽總人數：5778 人。

男 生：171 隊；2807 人。

女 生：100 隊；1529 人。

合 計：271 隊；4336 人。

中華民國大專院校體育總會
Chinese Taipei University Sports Federation

111 學年度
大專校院籃球運動聯賽秩序冊

編輯顧問／林騰蛟 曾慶裕 蔡忠義 林秀卿 賴郅如

總編輯／余清芳

副總編輯／何建德 王建峻 詹淑月

主編／陳慕聰 黃嘉汝 黃雅璟

識別系統設計／羅子建 魏語庭 歐陽少佑 馬于蓁 賈孟蓉

封面設計／羅子建 魏語庭 歐陽少佑 馬于蓁 溫苡晴

中華民國大專院校體育總會 編印

地址／台北市朱崙街 20 號 13 樓

電話／(02)2771-0300 傳真／(02)2771-0305

網址／www.ctusf.org.tw

E-mail：ctusf81@mail.ctusf.org.tw

出版日期／中華民國 111 年 12 月

本署及本署輔導之全國性體育團體或接受本署補助單位辦理活動時發生「性侵害、性騷擾或性霸凌事件」通報處理流程

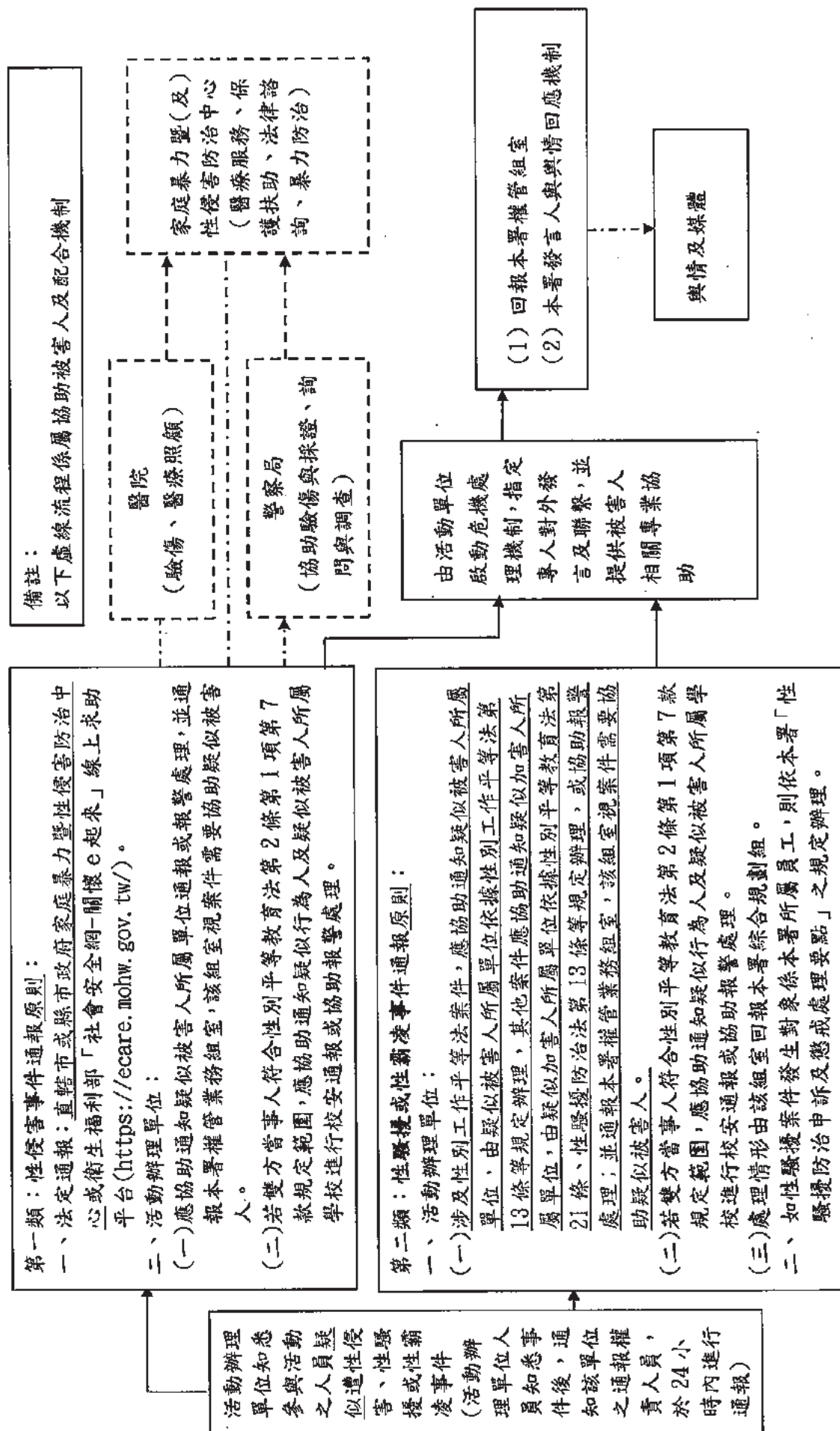

第一類：性侵害事件通報原則：

一、法定通報：直轄市或縣市政府衛生福利部「社會安全網-關懷e起來」線上求助平台(https://ecare.mohw.gov.tw/)。

二、活動辦理單位：

(一)應協助通知疑似被害人所屬單位通報或報警處理，並通報本署權管業務組室，該組室視案件需要協助疑似被害人。

(二)若雙方當事人符合性別平等教育法第2條第1項第7款規定範圍，應協助通知疑似行為人及疑似被害人所屬學校進行校安通報或協助報警處理。

第二類：性騷擾或性霸凌事件通報原則：

一、活動辦理單位：

(一)涉及性別工作平等法案件，應協助通知疑似被害人所屬單位，由疑似被害人所屬單位依據性別工作平等法第13條等規定辦理，其他案件應依據疑似加害人所屬單位，由疑似加害人所屬單位依據性別平等教育法第21條、性騷擾防治法第13條等規定辦理，或協助報警處理；並通報本署權管業務組室，該組室視案件需要協助疑似被害人。

(二)若雙方當事人符合性別平等教育法第2條第1項第7款規定範圍，應協助通知疑似行為人及疑似被害人所屬學校進行校安通報或協助報警處理。

(三)處理情形由該組室回報本署綜合規劃組。

二、如性騷擾案件發生對象係本署所屬員工，則依本署「性騷擾防治申訴及懲戒處理要點」之規定辦理。

活動辦理單位知悉參與活動之人員疑似遭受性侵害、性騷擾或性霸凌事件(活動辦理單位知悉人員知悉後，該單位之通報負責人，於24小時內進行通報)

備註：
以下虛線流程係屬協助被害人及配合機制

醫院
(驗傷、醫療照顧)

警察局
(協助驗傷與採證、詢問與調查)

家庭暴力暨(及)性侵害防治中心
(醫療服務、保護扶助、法律諮詢、暴力防治)

由活動單位啟動危機處理機制，指定專人對外發言及聯繫，並提供被害人相關專業協助

(1) 回報本署權管組室
(2) 本署發言人與輿情回應機制

輿情及媒體