

# 中華民國109年全國大專校院運動會 一般組北區羽球資格賽程統計表

時間：108年3月26日至29日

地點：長庚科大體育館

## 一、賽程統計表：

組別	項目	參加隊數	比賽場數	總計
團體組	男生團體組	26 隊	50 場	449 場
	女生團體組	17 隊	43 場	
	合計	43 隊	93 場	
個人組	男生單打	104 人	115 場	
	女生單打	56 人	67 場	
	男生雙打	70 組	74 場	
	女生雙打	44 組	48 場	
	混合雙打	48 組	52 場	
	合計	322 人(組)	356 場	

## 二、說明：

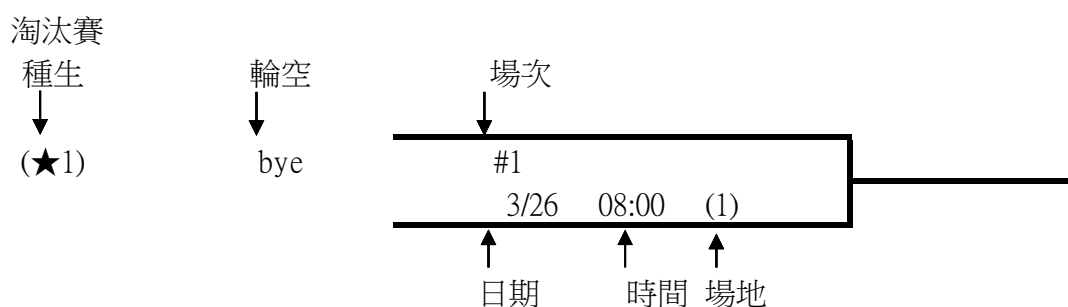

## 三、使用時間、場地統計表：

日期	3月26日	3月27日	3月28日	3月29日
使用時間	08:00 ↓ 19:00	08:00 ↓ 19:00	08:00 ↓ 16:00	08:00 ↓ 11:00
使用場地	12 面	12 面	8 面	12 面
團體賽	31	35	18	9
個人賽	166	124	49	17
場數	197 場	159 場	67 場	26 場
總計	449 場			

# 中華民國109年全國大專校院運動會

## 一般組羽球參賽隊數及晉級會內賽名額統計表

### 一、團體組參賽隊數及分配會內賽名額統計表：

區別		男子團體	女子團體	備註
北區	參賽隊數	26 隊	17 隊	女子團體組
	晉級名額	6.71 → 7 隊	8.5 → 9 隊	北區與南區
中區	參賽隊數	19 隊	6 隊	商數均為0.5
	晉級名額	4.90 → 5 隊	3 → 3 隊	經裁判長抽籤
南區	參賽隊數	17 隊	9 隊	北區加一名為9名
	晉級名額	4.38 → 4 隊	4.5 → 4 隊	南區則維持4名
總計	參賽隊數	62 隊	32 隊	
	晉級名額	16 隊	16 隊	

### 二、個人組參賽隊數及分配會內賽名額統計表：

區別		男子單打	女子單打	男子雙打	女子雙打	混合雙打
北區	參賽人數	104 人	56 人	70 組	44 組	48 組
	晉級名額	15.06 → 15 人	15.32 → 15 人	7.56 → 8 組	7.33 → 7 組	8.00 → 8 組
中區	參賽人數	63 人	41 人	40 組	28 組	25 組
	晉級名額	9.11 → 9 人	11.21 → 11 人	4.32 → 4 組	4.66 → 5 組	4.12 → 4 組
南區	參賽人數	54 人	20 人	38 組	24 組	23 組
	晉級名額	7.82 → 8 人	5.47 → 6 人	4.11 → 4 組	4.00 → 4 組	3.83 → 4 組
總計	參賽人數	221 人	117 人	148 組	96 組	96 組
	晉級名額	32 人	32 人	16 組	16 組	16 組

# 中華民國109年全國大專校院運動會--北區羽球資格賽總賽程表

日期	3月26日											
場數	團體賽：31 場						個人賽：166 場					
場地	(1)	(2)	(3)	(4)	(5)	(6)	(7)	(8)	(9)	(10)	(11)	(12)
08:00	男單#3	男單#4	男單#6	男單#7	男單#8	男單#11	男單#12	男單#14	男單#15	男單#16	男單#19	男單#20
08:30	男單#22	男單#23	男單#24	男單#27	男單#28	男單#30	男單#31	男單#32	男單#33	男單#34	男單#35	男單#37
09:00	男單#38	男單#41	男單#42	男單#43	男單#45	男單#46	男單#49	男單#50	男單#51	男單#53	男單#54	男單#57
09:30											男單#58	男單#59
10:00	女團 6-9	女團 7-8	男團 1-2	男團 4-5	男團 7-8	男團 10-11	男團 12-13	男團 14-15	男團 16-17	男團 18-19	男單#61	男單#62
10:30											女單#2	女單#3
11:00			女單#4	女單#6	女單#7	女單#8	女單#10	女單#11	女單#12	女單#14	女單#15	女單#16
11:30	男團 21-22	男團 24-25	女單#17	女單#18	女單#19	女單#21	女單#22	女單#23	女單#25	女單#26	女單#27	女單#29
12:00			女單#30	女單#31	男雙#16	男雙#24	男雙#32	男雙#33	男雙#41	男雙#49		
12:30												
13:00	女團 5-8	女團 6-7	男團 2-3	男團 5-6	男團 8-9	男團 10-12	男團 11-13	男團 14-16	男團 15-17	男團 19-20	男團 22-23	男團 25-26
13:30												
14:00	男單#65	男單#66	男單#67	男單#68	男單#69	男單#70	男單#71	男單#72	男單#73	男單#74	男單#75	男單#76
14:30	男單#77	男單#78	男單#79	男單#80	男單#81	男單#82	男單#83	男單#84	男單#85	男單#86	男單#87	男單#88
15:00	男單#89	男單#90	男單#91	男單#92	男單#93	男單#94	男單#95	男單#96	女單#33	女單#34	女單#35	女單#36
15:30	女單#37	女單#38	女單#39	女單#40	女單#41	女單#42	女單#43	女單#44	女單#45	女單#46	女單#47	女單#48
16:00								男雙#65	男雙#66	男雙#67	男雙#68	男雙#69
16:30	女團 1-2	女團 3-4	女團 5-9	女團 10-11	女團 12-13	女團 14-15	女團 16-17	男雙#70	男雙#71	男雙#72	男雙#73	男雙#74
17:00								男雙#75	男雙#76	男雙#77	男雙#78	男雙#79
17:30	男雙#80	男雙#81	男雙#82	男雙#83	男雙#84	男雙#85	男雙#86	男雙#87	男雙#88	男雙#89	男雙#90	男雙#91
18:00	男雙#92	男雙#93	男雙#94	男雙#95	男雙#96				混雙 #3	混雙 #4	混雙 #7	混雙 #8
18:30	混雙 #11	混雙 #12	混雙 #15	混雙 #16	混雙 #17	混雙 #18	混雙 #21	混雙 #22	混雙 #25	混雙 #26	混雙 #29	混雙 #30

中華民國109年全國大專校院運動會--北區羽球資格賽總賽程表

日期	3月27日											
場數	團體賽：35 場						個人賽：124 場					
場地	(1)	(2)	(3)	(4)	(5)	(6)	(7)	(8)	(9)	(10)	(11)	(12)
08:00	混雙 #33	混雙 #34	混雙 #35	混雙 #36	混雙 #37	混雙 #38	混雙 #39	混雙 #40	混雙 #41	混雙 #42	混雙 #43	混雙 #44
08:30											混雙 #45	混雙 #46
09:00	女團 1-3	女團 2-4	女團 6-8	女團 10-12	女團 11-13	女團 14-16	女團 15-17	男團 1-3	男團 4-6	男團 7-9	混雙 #47	混雙 #48
09:30											女雙#4	女雙#7
10:00								女雙#8	女雙#12	女雙#15	女雙#16	女雙#17
10:30	男團 10-13	男團 11-12	男團 14-17	男團 15-16	男團 18-20	男團 21-23	男團 24-26	女雙#18	女雙#21	女雙#25	女雙#26	女雙#29
11:00								男雙#97	男雙#98	男雙#99	男雙#100	男雙#101
11:30	男雙#102	男雙#103	男雙#104	男雙#105	男雙#106	男雙#107	男雙#108	男雙#109	男雙#110	男雙#111	男雙#112	女雙#33
12:00	女雙#34	女雙#35	女雙#36	女雙#37	女雙#38	女雙#39	女雙#40	女雙#41	女雙#42	女雙#43	女雙#44	女雙#45
12:30										女雙#46	女雙#47	女雙#48
13:00	女團 1-4	女團 2-3	女團 5-7	女團 8-9	女團 10-13	女團 11-12	女團 14-17	女團 15-16				
13:30									混雙 #49	混雙 #50	混雙 #51	混雙 #52
14:00									混雙 #53	混雙 #54	混雙 #55	混雙 #56
14:30	男團#1	男團#2	男團#3	男團#4	男團#5	男團#6	男團#7	男團#8				
15:00												
15:30	女單#49	女單#50	女單#51	女單#52	女單#53	女單#54	女單#55	女單#56	男單#97	男單#98	男單#99	男單#100
16:00	男單#101	男單#102	男單#103	男單#104	男單#105	男單#106	男單#107	男單#108	男單#109	男單#110	男單#111	男單#112
16:30					女雙#49	女雙#50	女雙#51	女雙#52	女雙#53	女雙#54	女雙#55	女雙#56
17:00	女團 5-6		女團 7-9		男雙#113	男雙#114	男雙#115	男雙#116	男雙#117	男雙#118	男雙#119	男雙#120
17:30					女單#57	女單#58	女單#59	女單#60	女單#61	女單#62	女單#63	女單#64
18:00					男單#113	男單#114	男單#115	男單#116	男單#117	男單#118	男單#119	男單#120



# 中華民國109年全國大專校院運動會--北區羽球資格賽總賽程表

日期	3月29日											
場數	團體賽：9 場						個人賽：17 場					
場地	(1)	(2)	(3)	(4)	(5)	(6)	(7)	(8)	(9)	(10)	(11)	(12)
08:00	男單#129	男單#130	男單#131	男單#132	女雙#65	女雙#66	女雙#67	女雙#68				
08:30											混雙 #65	混雙 #66
09:00	男團#17	男團#18	男團#19	男團#20	女團#11	女團#12	女團#13	女團#14	女團#15		混雙 #67	混雙 #68
09:30												
10:00	男單#135	男單#136	男單#137	男單#138	男單#139							

1、北區一般男生組團體賽：26 隊，50 場，北區錄取前 8 名頒獎，取前 7 名參加會內賽。

預賽：採分 8 組循環，各組取二名進入決賽。

男乙團 - A

編號	隊名	1	2	3	積分	名次
1	(★1) 台灣大學		3/26 09:30 (3)	3/27 08:30 (8)		
2	東吳大學	3/26 09:30 (3)		3/26 12:30 (3)		
3	陽明大學	3/27 08:30 (8)	3/26 12:30 (3)			

男乙團 - B

編號	隊名	4	5	6	積分	名次
4	(★8) 中原大學		3/26 09:30 (4)	3/27 08:30 (9)		
5	龍華科大	3/26 09:30 (4)		3/26 12:30 (4)		
6	元智大學	3/27 08:30 (9)	3/26 12:30 (4)			

男乙團 - C

編號	隊名	7	8	9	積分	名次
7	(★4) 政治大學		3/26 09:30 (5)	3/27 08:30 (10)		
8	真理大學	3/26 09:30 (5)		3/26 12:30 (5)		
9	長庚大學	3/27 08:30 (10)	3/26 12:30 (5)			

男乙團 - D

編號	隊名	10	11	12	13	積分	名次
10	(★5) 中央大學		3/26 09:30 (6)	3/26 12:30 (6)	3/27 10:00 (1)		
11	臺北科大	3/26 09:30 (6)		3/27 10:00 (2)	3/26 12:30 (7)		
12	臺北大學	3/26 12:30 (6)	3/27 10:00 (2)		3/26 09:30 (7)		
13	臺灣科大	3/27 10:00 (1)	3/26 12:30 (7)	3/26 09:30 (7)			

1、北區一般男生組團體賽：26 隊，50 場，北區錄取前 8 名頒獎，取前 7 名參加會內賽。

男團體 預賽：採分 8 組循環，各組取二名進入決賽。

男乙團 - E

編號	隊名	14	15	16	17	積分	名次
14	(★6) 北市大學		3/26 09:30 (8)	3/26 12:30 (8)	3/27 10:00 (3)		
15	輔仁大學	3/26 09:30 (8)		3/27 10:00 (4)	3/26 12:30 (9)		
16	東華大學	3/26 12:30 (8)	3/27 10:00 (4)		3/26 09:30 (9)		
17	海洋大學	3/27 10:00 (3)	3/26 12:30 (9)	3/26 09:30 (9)			

男乙團 - F

編號	隊名	18	19	20	積分	名次
18	(★3) 國立體大		3/26 09:30 (10)	3/27 10:00 (5)		
19	宜蘭大學	3/26 09:30 (10)		3/26 12:30 (10)		
20	文化大學	3/27 10:00 (5)	3/26 12:30 (10)			

男乙團 - G

編號	隊名	21	22	23	積分	名次
21	(★7) 臺灣師大		3/26 11:00 (1)	3/27 10:00 (6)		
22	臺北醫大	3/26 11:00 (1)		3/26 12:30 (11)		
23	中國科大	3/27 10:00 (6)	3/26 12:30 (11)			

男乙團 - H

編號	隊名	24	25	26	積分	名次
24	(★2) 淡江大學		3/26 11:00 (2)	3/27 10:00 (7)		
25	陸軍專校	3/26 11:00 (2)		3/26 12:30 (12)		
26	國防醫學院	3/27 10:00 (7)	3/26 12:30 (12)			



1、北區一般男生組團體賽：26 隊，50 場，北區錄取前 8 名頒獎，取前 7 名參加會內賽。

決賽：採單淘汰賽，分組第一名依序定位，分組第二名抽籤(預賽同組重抽)。

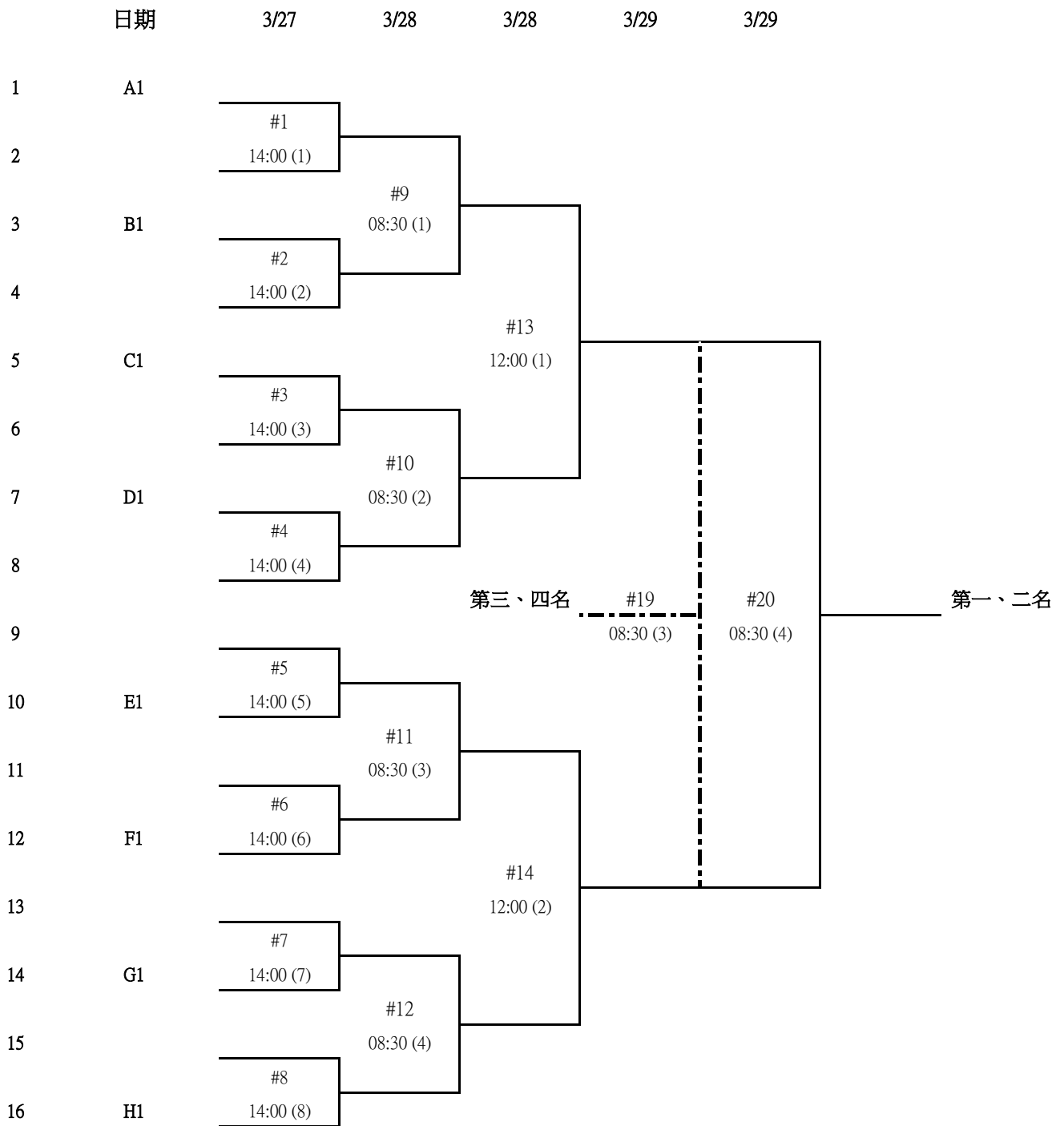

日期 3/28 3/29 3/29

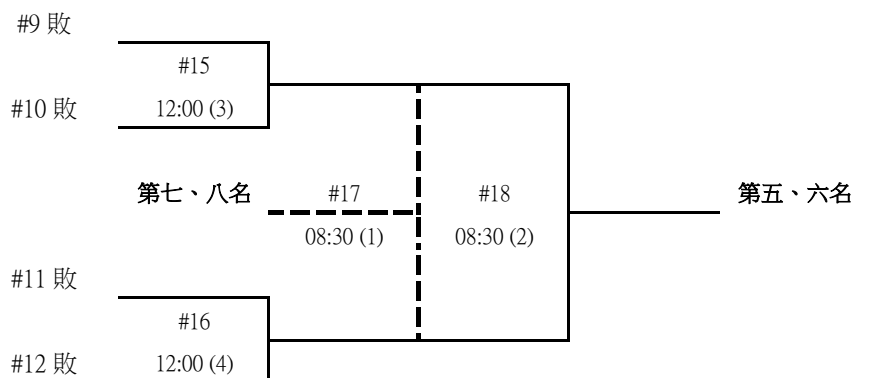

2、北區一般女生組團體賽：17 隊，43 場，北區錄取前 8 名頒獎，取前 9 名參加會內賽。

預賽：採分 4 組循環，各組取二名進入決賽。

女乙團 - A

編號	隊名	1	2	3	4	積分	名次
1	(★1) 臺灣大學		3/26 16:00 (1)	3/27 08:30 (1)	3/27 12:30 (1)		
2	海洋大學	3/26 16:00 (1)		3/27 12:30 (2)	3/27 08:30 (2)		
3	國防醫學院	3/27 08:30 (1)	3/27 12:30 (2)		3/26 16:00 (2)		
4	淡江大學	3/27 12:30 (1)	3/27 08:30 (2)	3/26 16:00 (2)			

女乙團 - B

編號	隊名	5	6	7	8	9	積分	名次
5	(★4) 東吳大學		3/27 16:30 (1)	3/27 12:30 (3)	3/26 12:30 (1)	3/26 16:00 (3)		
6	國北教大	3/27 16:30 (1)		3/26 12:30 (2)	3/27 08:30 (3)	3/26 09:30 (1)		
7	臺灣師大	3/27 12:30 (3)	3/26 12:30 (2)		3/26 09:30 (2)	3/27 16:30 (3)		
8	臺北護大	3/26 12:30 (1)	3/27 08:30 (3)	3/26 09:30 (2)		3/27 12:30 (4)		
9	(★5) 臺北大學	3/26 16:00 (3)	3/26 09:30 (1)	3/27 16:30 (3)	3/27 12:30 (4)			

女乙團 - C

編號	隊名	10	11	12	13	積分	名次
10	(★6) 輔仁大學		3/26 16:00 (4)	3/27 08:30 (4)	3/27 12:30 (5)		
11	陽明大學	3/26 16:00 (4)		3/27 12:30 (6)	3/27 08:30 (5)		
12	文化大學	3/27 08:30 (4)	3/27 12:30 (6)		3/26 16:00 (5)		
13	(★3) 中原大學	3/27 12:30 (5)	3/27 08:30 (5)	3/26 16:00 (5)			

女乙團 - D

編號	隊名	14	15	16	17	積分	名次
14	(★7) 長庚大學		3/26 16:00 (6)	3/27 08:30 (6)	3/27 12:30 (7)		
15	政治大學	3/26 16:00 (6)		3/27 12:30 (8)	3/27 08:30 (7)		
16	元智大學	3/27 08:30 (6)	3/27 12:30 (8)		3/26 16:00 (7)		
17	(★2) 中央大學	3/27 12:30 (7)	3/27 08:30 (7)	3/26 16:00 (7)			

2、北區一般女生組團體賽：17 隊，43 場，北區錄取前 8 名頒獎，取前 9 名參加會內賽。

決賽：採單淘汰賽，分組第一名依序定位，分組第二名抽籤 (預賽同組重抽)。

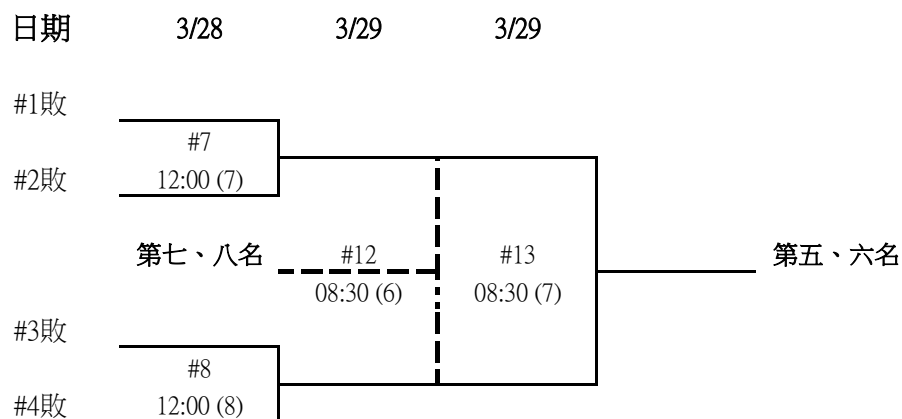
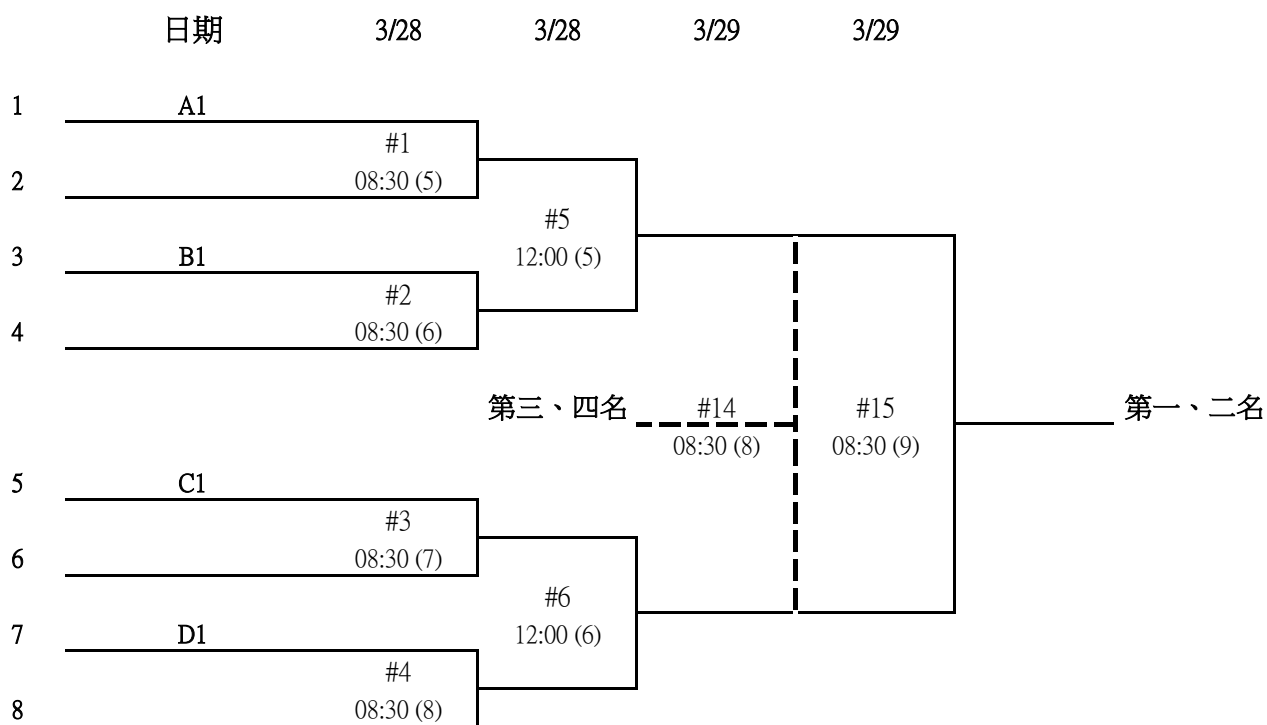

一般女團可參加會內賽：另外增加錄取第 9 名可參加會內賽。

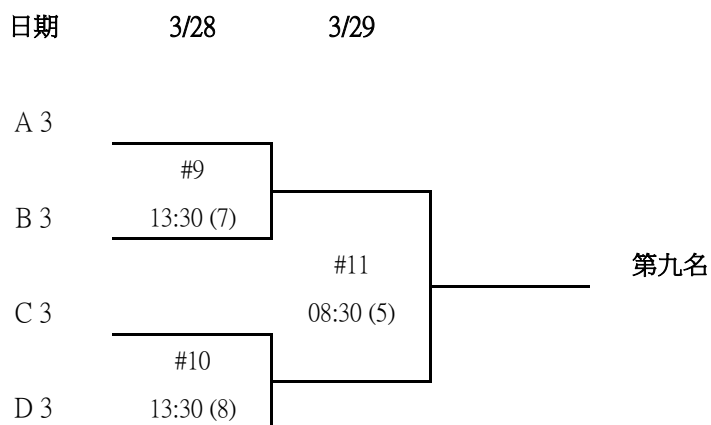

3、北區一般男生組單打：共 104人，115 場，錄取前 8 名頒獎，取前 15 名參加會內賽。

一般男單 4 之 1



3、北區一般男生組單打：共 104人，115 場，錄取前 8 名頒獎，取前 15 名參加會內賽。



3、北區一般男生組單打：共 104人，115 場，錄取前 8 名頒獎，取前 15 名參加會內賽。

一般男單 4 之3

日期	3/26	3/26	3/27	3/27	3/28
65	東吳大學/陳運賢				
66	臺灣大學/吳育丞	#33 08:30 (9)			
67	銘傳大學/呂柏廷		#81 14:30 (5)		
68	中央大學/王邦綸	#34 08:30 (10)			
69	金門大學/汪奇昱			#105 16:00 (5)	
70	致理科大/林家揚	#35 08:30 (11)			
71	Bye		#82 14:30 (6)		
72	文化大學/陳柏任	#36			
73	臺北大學/許弘毅			#117 18:00 (9)	
74	臺灣科大/戴詣衡	#37 08:30 (12)			
75	亞東學院王紹仲		#83 14:30 (7)		
76	國立體大/陳威任	#38 09:00 (1)			
77	Bye			#106 16:00 (6)	
78	臺北護大/陳泳銘	#39			
79	Bye		#84 14:30 (8)		
80	警察專校/曾有朋	#40			
81	東華大學/林宏洋				#127 10:00 (7)
82	中原大學/陳沅康	#41 09:00 (2)			
83	康寧大學/許祐源		#85 14:30 (9)		
84	慈濟大學/蘇政偉	#42 09:00 (3)			
85	新生醫專/關杰桑			#107 16:00 (7)	
86	陽明大學/鄭崑	#43 09:00 (4)			
87	Bye		#86 14:30 (10)		
88	臺灣師大/吳家慶	#44			
89	淡江大學/蕭乃綱			#118 18:00 (10)	
90	臺北商大/廖健富	#45 09:00 (5)			
91	中國科大/葉陳宇		#87 14:30 (11)		
92	真理大學/江兆均	#46 09:00 (6)			
93	Bye			#108 16:00 (8)	
94	政治大學/曾逸信	#47			
95	Bye		#88 14:30 (12)		
★3 96	臺北醫大/陳彥同	#48			

還有決賽

3、北區一般男生組單打：共 104人，115 場，錄取前 8 名頒獎，取前 15 名參加會內賽。

一般男單 4 之 4

日期	3/26	3/26	3/27	3/27	3/28
97	長庚大學/吳茂弘	#49			
98	龍華科大/蔡文	09:00 (7)	#89		
99	健行科大/楊子儀	#50	15:00 (1)		
100	東華大學/顏汎達	09:00 (8)	#109		
101	佛光大學/楊凱維	#51	16:00 (9)		
102	中原大學/何秉諺	09:00 (9)	#90		
103	Bye	#52	15:00 (2)		
104	國立體大/徐盛陵				
105	實踐大學/王順德	#53	#119		
106	東吳大學/陳重江	09:00 (10)	18:00 (11)		
107	臺北商大/郭芝達	#54	#91		
108	國防大學/林暉倫	09:00 (11)	15:00 (3)		
109	Bye	#55	#110		
110	臺北大學/林哲皚		16:00 (10)		
111	Bye	#56	#92		
112	臺灣大學/劉岳昌		15:00 (4)		
113	臺北護大/許家皓	#57	#128		
114	中央大學/馮燊靖	09:00 (12)	10:00 (8)		
115	新生醫專/陳斯堯	#58	#93		
116	城市科大/曾哲	09:30 (11)	15:00 (5)		
117	海洋大學/蕭允然	#59	#111		
118	臺北科大/柯元鴻	09:30 (12)	16:00 (11)		
119	Bye	#60	#94		
120	國防醫學院/陳彥辰		15:00 (6)		
121	國北教大/江灝	#61	#120		
122	政治大學/賴柏叡	10:00 (11)	18:00 (12)		
123	真理大學/林寬則	#62	#95		
124	慈濟大學/蕭冠哲	10:00 (12)	15:00 (7)		
125	Bye	#63	#112		
126	陸軍專校/胡皓然		16:00 (12)		
127	Bye	#64	#96		
★2 128	世新大學/許恆承		15:00 (8)		

還有決賽

3、北區一般男生組單打：共 104人，115 場，錄取前 8 名頒獎，取前 15 名參加會內賽。

一般男單可參加會內賽：另外增加錄取第 9-15名可參加會內賽。

日期 3/28

#113敗	#121 10:00 (1)	可參加會內賽
#114敗		
#115敗	#122 10:00 (2)	可參加會內賽
#116敗		
#117敗	#123 10:00 (3)	可參加會內賽
#118敗		
#119敗	#124 10:00 (4)	可參加會內賽
#120敗		

日期 3/28

#121敗	#129 14:30 (1)	可參加會內賽
#122敗		
#123敗	#130 14:30 (2)	可參加會內賽
#124敗		

日期 3/29

#129敗	#135 10:30 (1)	可參加會內賽
#130敗		



3、北區一般男生組單打：共 104人，115 場，錄取前 8 名頒獎，取前 15 名參加會內賽。

一般男單 決賽：錄取前 8 名頒獎，並可參加會內賽。

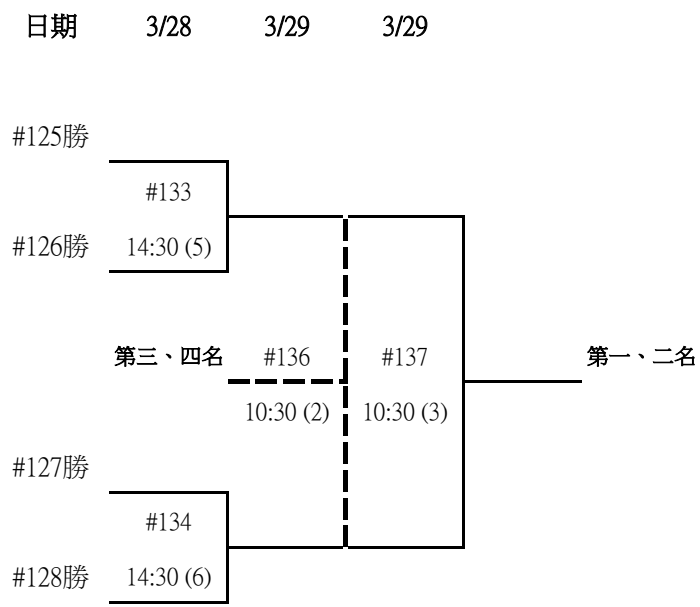
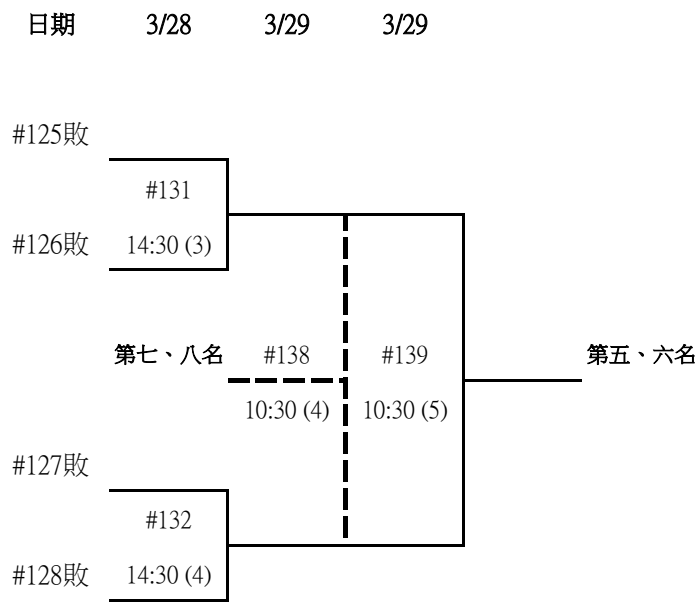

4、北區一般女生組單打：共 56人， 67 場，錄取前 8 名頒獎，取前 15 名參加會內賽。

一般女單 2之1



4、北區一般女生組單打：共 56人， 67 場，錄取前 8 名頒獎，取前 15 名參加會內賽。

一般女單 2 之 2

	日期	3/26	3/26	3/27	3/27	
33		真理大學/何維真				
		#17				
34		實踐大學/吳昕庭	11:30 (3)			
				#41		
35		致理科大/董卉庭		15:30 (5)		
36		海洋大學/邱轅	11:30 (4)			
					#53	
37		銘傳大學/王品云		15:30 (5)		
38		陽明大學/呂亭萱	11:30 (5)			
				#42		
39		Bye		15:30 (6)		
40		臺灣大學/曾芃臻	#20			
					#63	還有決賽
41		慈濟大學/田嘉淇			17:30 (11)	
42		臺北大學/許瑋珊	11:30 (6)			
				#43		
43		國北教大/楊宇晴		15:30 (7)		
44		政治大學/陳心喻	11:30 (7)			
					#54	
45		城市科大/賴昀微		15:30 (6)		
46		中原大學/潘葶瑜	11:30 (8)			
				#44		
47		Bye		15:30 (8)		
★3		48 新生醫專/李宇羚	#24			
49		陸軍專校/杜皓暄				
50		世新大學/游淨茲	11:30 (9)			
				#45		
51		臺灣大學/卓均而		15:30 (9)		
52		國立體大/詹艾華	11:30 (10)			
					#55	
53		景文科大/陳氏艷眉		15:30 (7)		
54		臺北醫大/林子涵	11:30 (11)			
				#46		
55		Bye		15:30 (10)		
56		臺灣科大/洪旻孜	#28			
					#64	還有決賽
57		慈濟大學/張庭瑋			17:30 (12)	
58		臺北護大/劉志寧	11:30 (12)			
				#47		
59		東華大學/黃筠婷		15:30 (11)		
60		北市大學/曾郁晴	12:00 (3)			
					#56	
61		臺北科大/胡至信		15:30 (8)		
62		海洋大學/連雅萱	12:00 (4)			
				#48		
63		Bye		15:30 (12)		
★2		64 國防大學/王馨鎂	#32			

4、北區一般女生組單打：共 56人， 67 場，錄取前 8 名頒獎，取前 15 名參加會內賽。

一般女單可參加會內賽：另外增加錄取第 9-15名可參加會內賽。

日期 3/27

#49敗	#57 17:30 (5)	可參加會內賽
#50敗		
#51敗	#58 17:30 (6)	可參加會內賽
#52敗		
#53敗	#59 17:30 (7)	可參加會內賽
#54敗		
#55敗	#60 17:30 (8)	可參加會內賽
#56敗		

日期 3/28

#57敗	#65 10:30 (1)	可參加會內賽
#58敗		
#59敗	#66 10:30 (2)	可參加會內賽
#60敗		

日期 3/28

#65敗	#71 14:00 (1)	可參加會內賽
#66敗		

4、北區一般女生組單打：共 56人， 67 場，錄取前 8 名頒獎，取前 15 名參加會內賽。

一般女單 決賽：錄取前 8 名頒獎，並可參加會內賽。

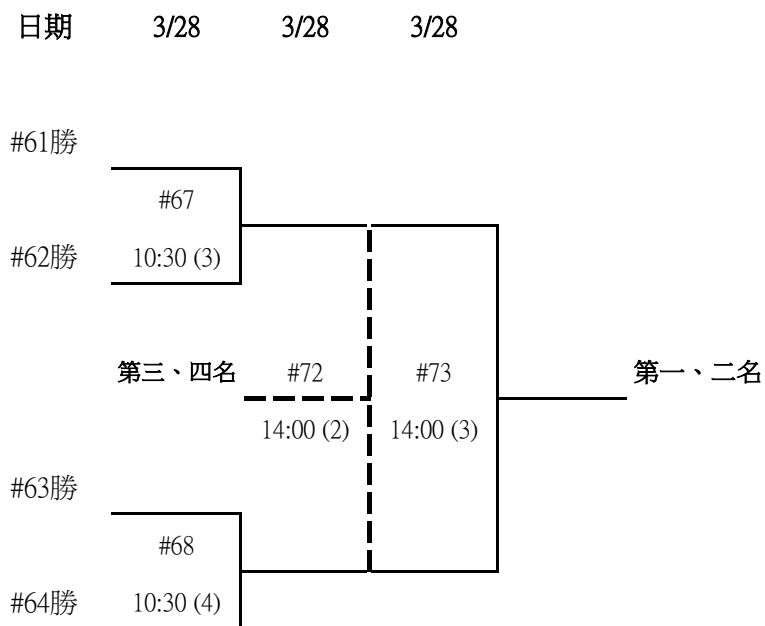
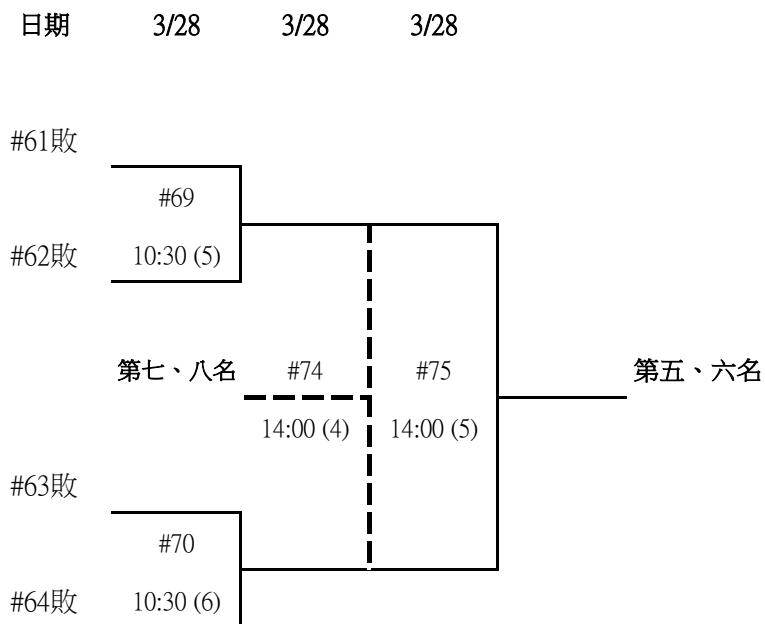

5、北區一般男生組雙打：共 70 組，74 場，錄取前 8 名頒獎，取前 8 名參加會內賽。

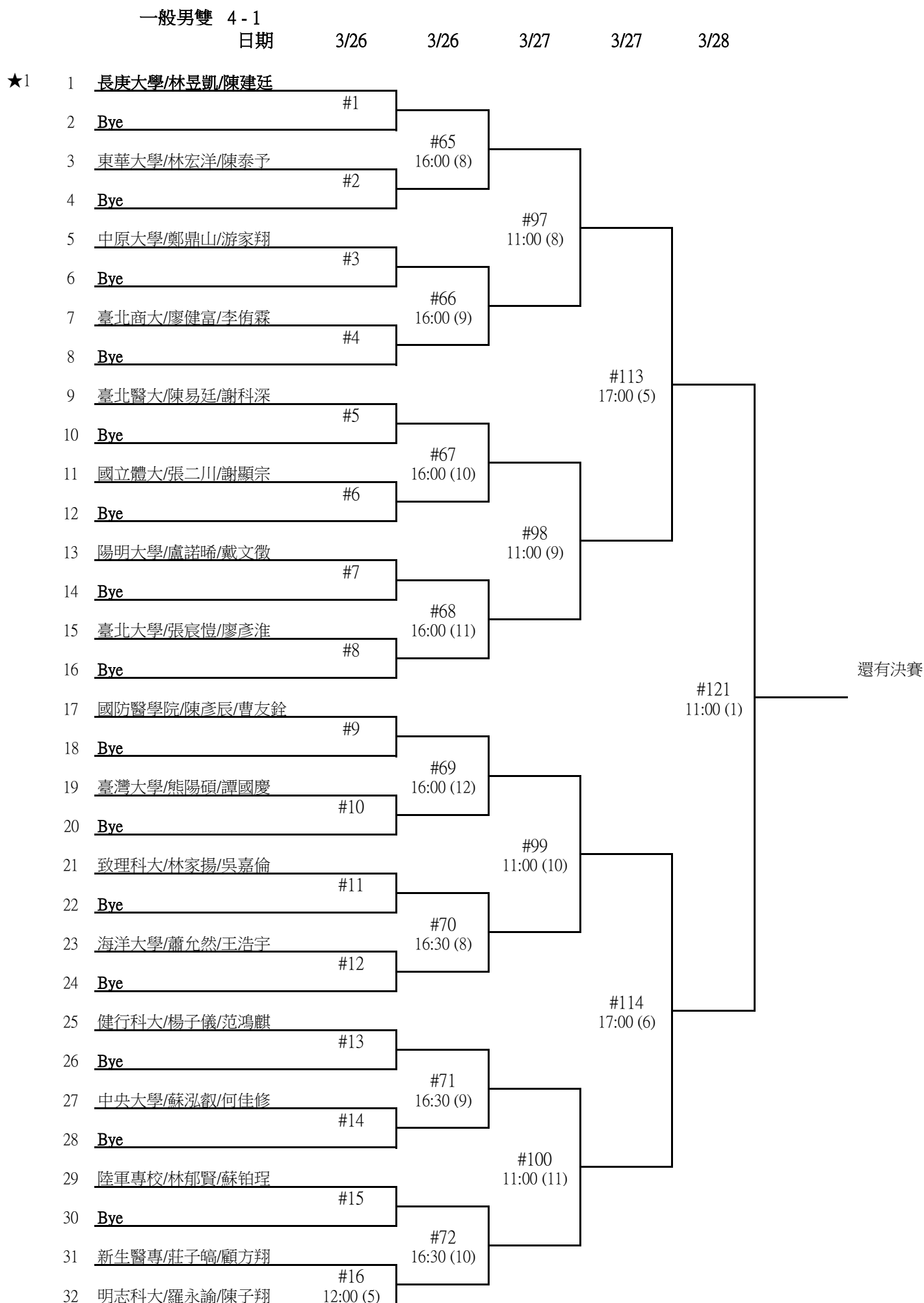

5、北區一般男生組雙打：共 70 組，74 場，錄取前 8 名頒獎，取前 8 名參加會內賽。

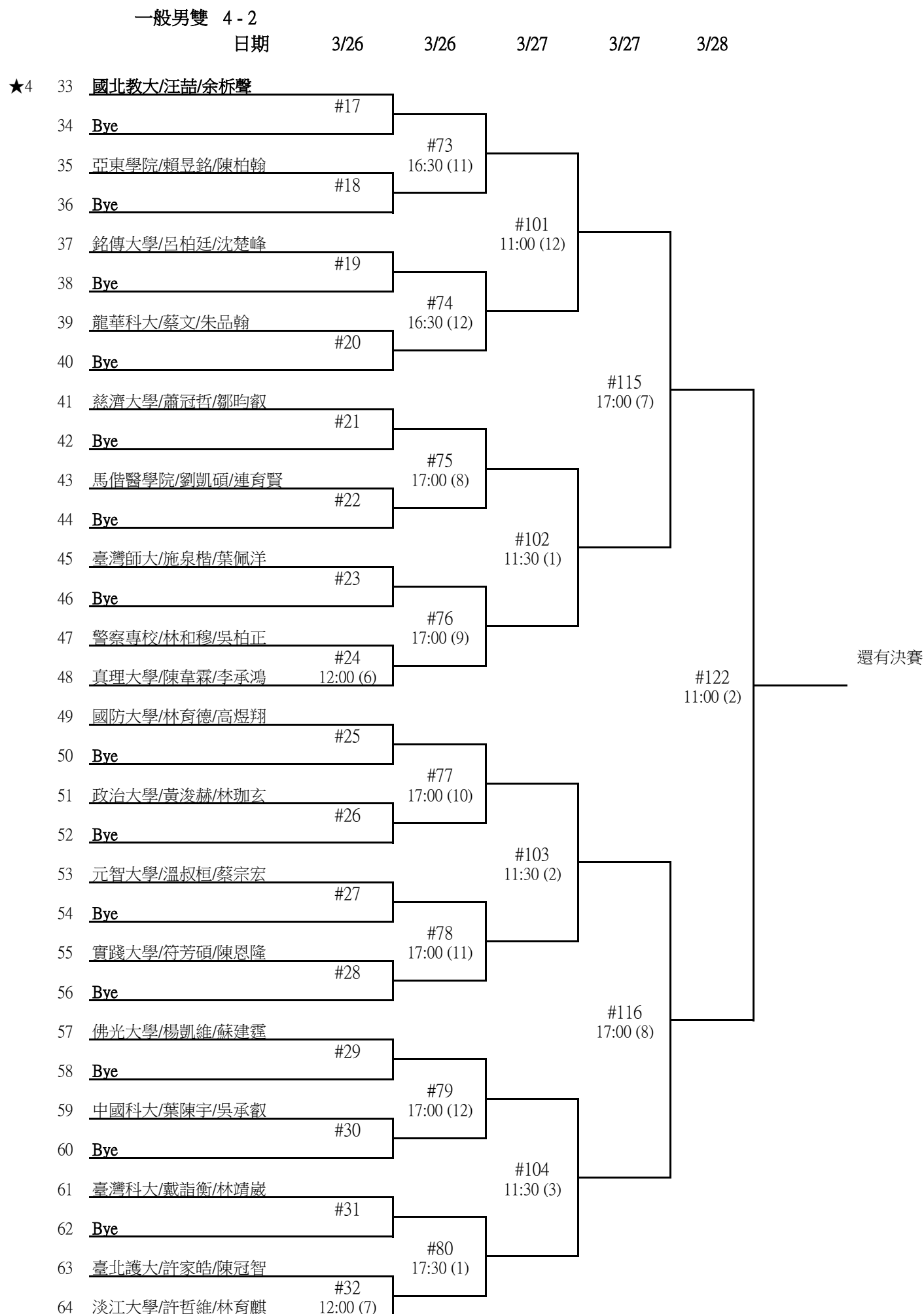

5、北區一般男生組雙打：共 70 組，74 場，錄取前 8 名頒獎，取前 8 名參加會內賽。

一般男雙 4 - 3		3/26	3/26	3/27	3/27	3/28	
日期							
65	亞東學院/張軒綸/段兆陽						
66	臺灣科大/鄭錦明/官揚宸	#33					
		12:00 (8)					
67	Bye						
68	國防醫學院/洪宇均/陳識方	#34					
69	Bye						
70	臺北大學/許弘叡/朱宏軒	#35					
71	Bye						
72	陸軍專校/李俊瑋/李俊韻	#36					
73	Bye						
74	實踐大學/王順德/曾昱倫	#37					
75	Bye						
76	政治大學/賴柏叡/陳彥之	#38					
77	Bye						
78	銘傳大學/周冠廷/蘇寬	#39					
79	Bye						
80	慈濟大學/劉上銘/陳冠穎	#40					
81	健行科大/林靖閔/葉宸武						
82	陽明大學/陳軒毅/王昱文	#41					
		12:00 (9)					
83	Bye						
84	明志科大/李智愷/劉彥承	#42					
85	Bye						
86	警察專校/曾有朋/陳逸謙	#43					
87	Bye						
88	中央大學/馮桑靖/蔣承錦	#44					
89	Bye						
90	中國科大/蔡孟翻/陳家豪	#45					
91	Bye						
92	淡江大學/徐廷忠/林凱謚	#46					
93	Bye						
94	國北教大/林愷揚/周立桓	#47					
95	Bye						
★3	96 臺北商大/吳定謙/林柏鎡	#48					

#81	17:30 (2)						
#105	11:30 (4)						
#82	17:30 (3)						
#117	17:00 (9)						
#83	17:30 (4)						
#106	11:30 (5)						
#84	17:30 (5)						
#123	11:00 (3)						還有決賽
#85	17:30 (6)						
#107	11:30 (6)						
#86	17:30 (7)						
#118	17:00 (10)						
#87	17:30 (8)						
#108	11:30 (7)						
#88	17:30 (9)						



5、北區一般男生組雙打：共 70 組，74 場，錄取前 8 名頒獎，取前 8 名參加會內賽。

一般男雙 4 - 4		3/26	3/26	3/27	3/27	3/28	
日期							
97	中原大學/王祥瑞/高嘉謙	#49					
98	臺灣大學/關宏哲/廖經上	12:00 (10)	#89				
99	Bye		17:30 (10)				
100	文化大學/張世華/陳柏任	#50					
101	Bye			#109			
102	臺北科大/林昕環/巫冠毅	#51		11:30 (8)			
103	Bye		#90				
104	國防大學/洪伯恩/楊正麟	#52	17:30 (11)				
105	Bye				#119		
106	臺北護大/陳泳銘/AULIY AUR RABBANI	#53			17:00 (11)		
107	Bye		#91				
108	臺北醫大/成博儒/吳仲升	#54	17:30 (12)				
109	Bye			#110			
110	海洋大學/謝曙光/楊加恩	#55		11:30 (9)			
111	Bye		#92				
112	新生醫專/關杰燊/林恩澤	#56	18:00 (1)				
113	Bye				#124		
114	東吳大學/郎彥鈞/董皓澤	#57			11:00 (4)		還有決賽
115	Bye		#93				
116	長庚大學/賴俊銘/吳茂弘	#58	18:00 (2)				
117	Bye			#111			
118	臺灣師大/廖先翊/郭道	#59		11:30 (10)			
119	Bye		#94				
120	東華大學/林庭暉/邱子杰	#60	18:00 (3)				
121	Bye				#120		
122	國立體大/陳威任/黃彥翔	#61			17:00 (12)		
123	Bye		#95				
124	金門大學/馮擎/郭易揚	#62	18:00 (4)				
125	Bye			#112			
126	城市科大/高司穎/曾哲	#63		11:30 (11)			
127	Bye		#96				
128	臺灣藝大/莊子慶/王偉翰	#64	18:00 (5)				

★2

5、北區一般男生組雙打：共 70 組，74 場，錄取前 8 名頒獎，取前 8 名參加會內賽。

一般男雙 決賽：錄取前 8 名頒獎，並可參加會內賽。

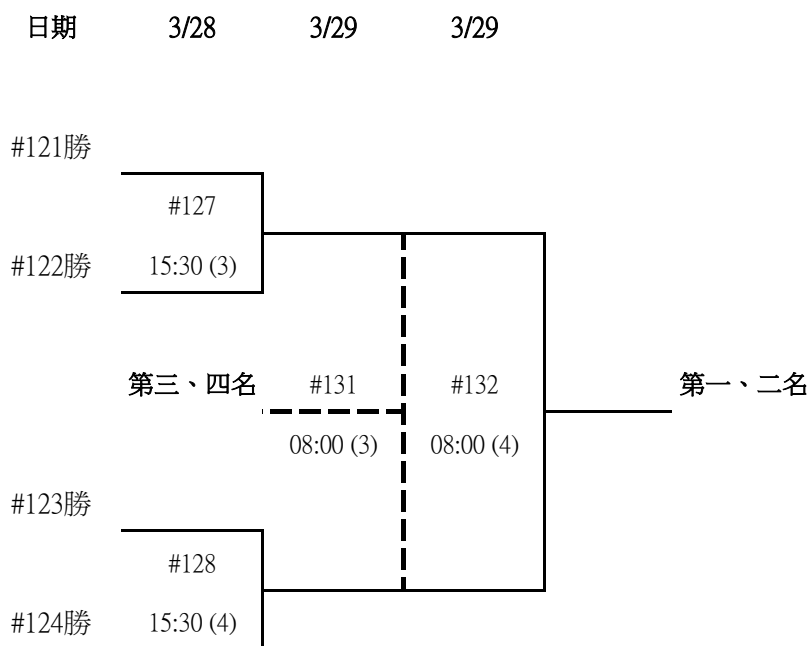
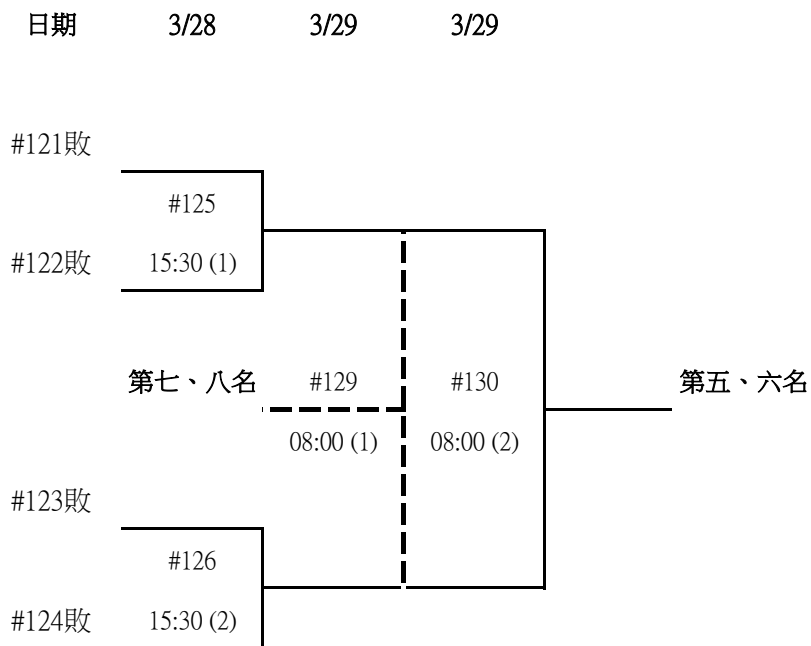

6、北區一般女生組雙打：共 44 組，48 場，錄取前 8 名頒獎，取前 7 名參加會內賽。

一般女雙 2 - 1

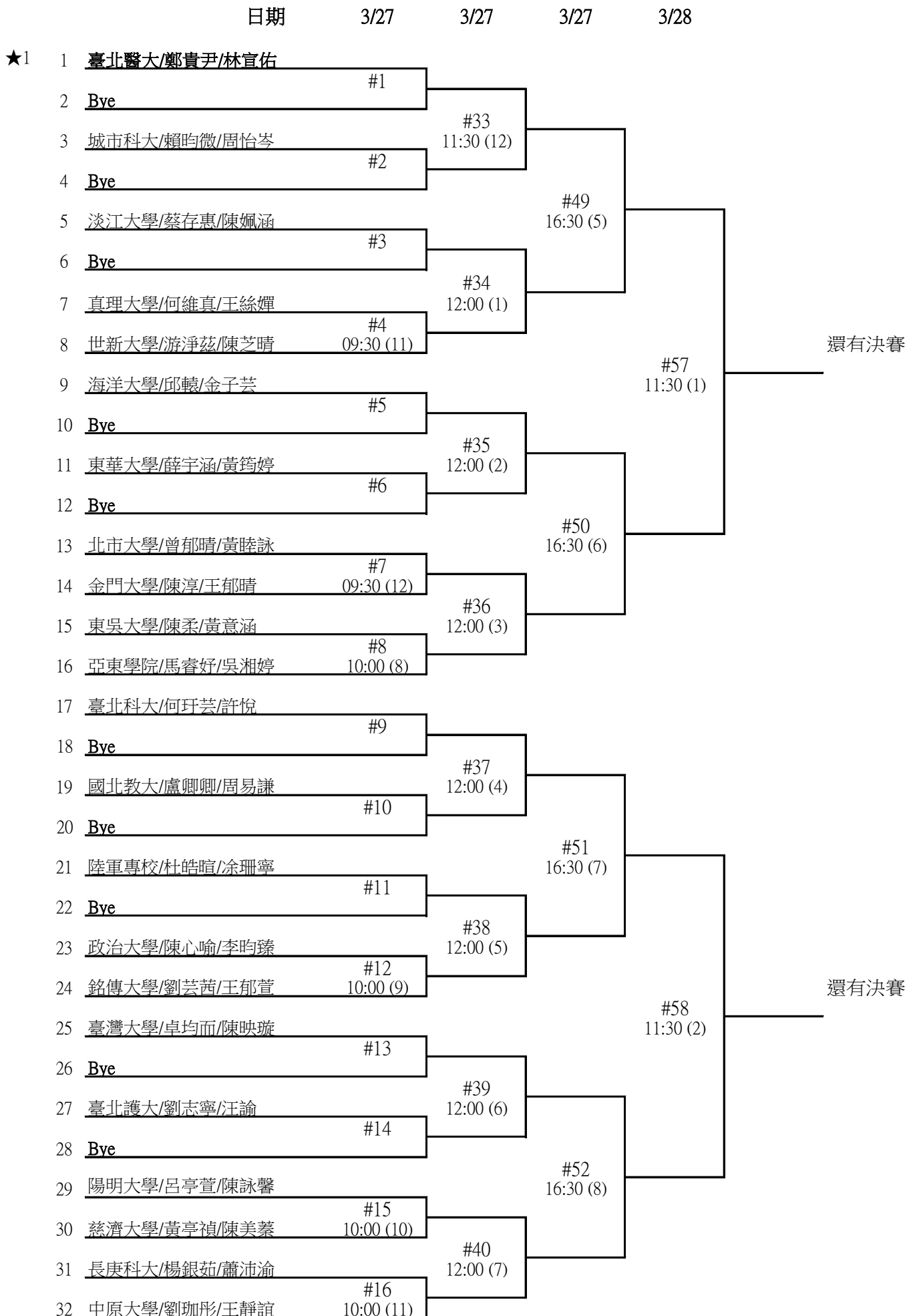

6、北區一般女生組雙打：共 44 組，48 場，錄取前 8 名頒獎，取前 7 名參加會內賽。

一般女雙 2 - 2

日期	3/27	3/27	3/27	3/28	
33	北市大學/許菁卉/李沂蓁				
34	臺北醫大/黃庭暉/陳若亞	#17 10:00 (12)			
35	實踐大學/吳昕庭/郭彥好		#41 12:00 (8)		
36	龍華科大/劉若妍/劉佳欣	#18 10:30 (8)			
37	Bye			#53 16:30 (9)	
38	東華大學/許寧珊/陸孟蕾	#19			
39	Bye		#42 12:00 (9)		
40	康寧大學/顏彰庭/施涵綺	#20			
41	真理大學/林舒婷/黃云均			#59 11:30 (3)	還有決賽
42	中原大學/林芝歡/劉思辰	#21 10:30 (9)			
43	Bye		#43 12:00 (10)		
44	臺北大學/許瑋珊/顧書宇	#22			
45	Bye			#54 16:30 (10)	
46	陽明大學/陳筠昕/宋瑾瑜	#23			
47	Bye		#44 12:00 (11)		
48	臺灣大學/葉千瑜/孫詠晴	#24			
49	長庚科大/陳沛文/彭琦涵				
50	慈濟大學/張庭瑋/詹昀潔	#25 10:30 (10)			
51	臺北科大/黃佳琪/蔡晏容		#45 12:00 (12)		
52	淡江大學/周家蓁/呂品慧	#26 10:30 (11)			
53	Bye			#55 16:30 (11)	
54	海洋大學/黃雅珮/曾文亭	#27			
55	Bye		#46 12:30 (10)		
56	國防大學/王馨鏘/鄭宜宣	#28			
57	金門大學/陸怡綾/江靜瑀			#60 11:30 (4)	還有決賽
58	國立體大/吳文菱/劉怡岑	#29 10:30 (12)			
59	Bye		#47 12:30 (11)		
60	銘傳大學/劉佳柔/浦崎萌	#30			
61	Bye			#56 16:30 (12)	
62	臺北商大/林湘芸/陳姿仔	#31			
63	Bye		#48 12:30 (12)		
★2 64	國北教大/楊宇晴/陳詩梅	#32			

6、北區一般女生組雙打：共 44 組，48 場，錄取前 8 名頒獎，取前 7 名參加會內賽。

一般女雙 決賽：錄取前 8 名頒獎，並可參加會內賽。

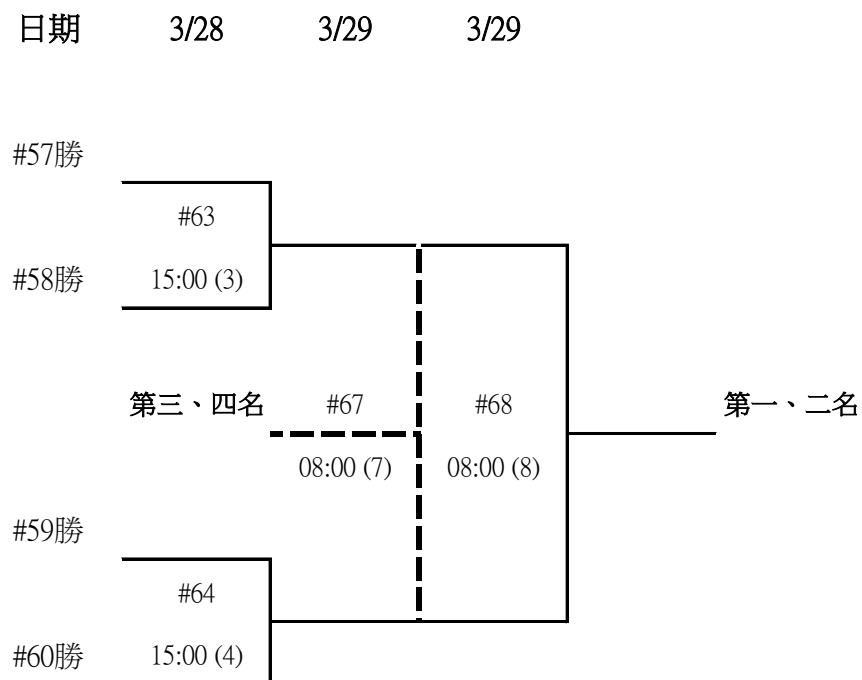
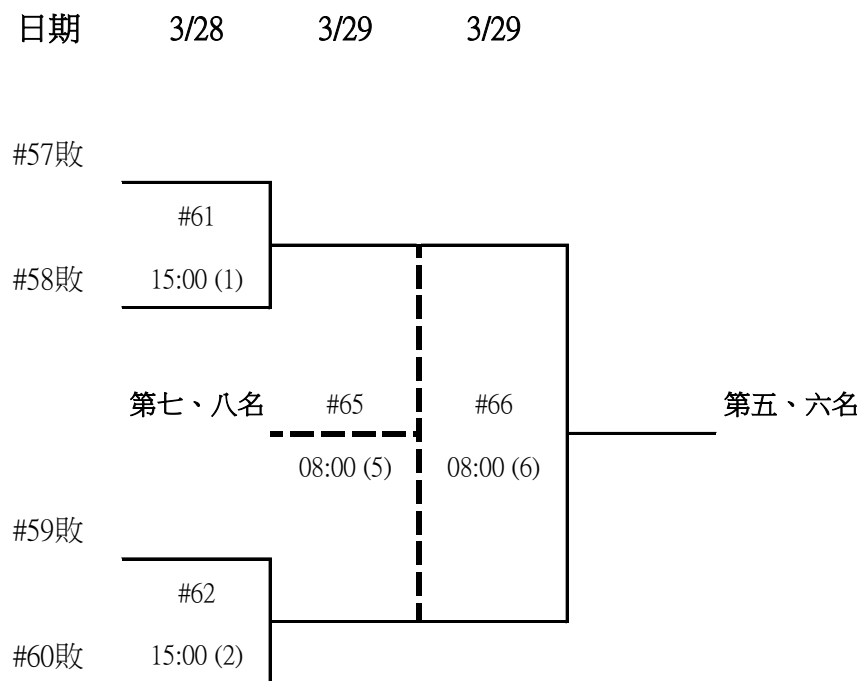

7、北區一般混合組雙打：共 48 組，52 場，錄取前 8 名頒獎，取前 8 名參加會內賽。

一般混雙 2 - 1

日期	3/26	3/27	3/27	3/28	
★1	1 臺北醫大/李皓維/林宜佑	#1			
	2 <b>Bye</b>				
	3 真理大學/江兆均/黃云玓	#2	#33 08:00 (1)		
	4 <b>Bye</b>				
	5 陽明大學/戴文徵/宋瑾瑜	#3		#49 13:30 (9)	
	6 國北教大/江灝/陳詩梅	18:00 (9)	#34 08:00 (2)		
	7 臺北護大/AULIYEUR RABBANI/吳易璟	#4			
	8 海洋大學/謝曙光/曾文亭	18:00 (10)			
	9 臺北商大/林湘芸/陳和敬	#5		#57 08:00 (1)	還有決賽
	10 <b>Bye</b>				
	11 金門大學/汪奇昱/涂清雅	#6	#35 08:00 (3)		
	12 <b>Bye</b>				
	13 淡江大學/周家蓁/徐靖崧	#7		#50 13:30 (10)	
	14 致理科大/吳嘉倫/卓祐安	18:00 (11)	#36 08:00 (4)		
	15 臺灣科大/官揚宸/洪旻孜	#8			
	16 臺北科大/巫冠毅/胡至信	18:00 (12)			
	17 臺灣藝大/王偉翰/陳紫涵	#9			
	18 <b>Bye</b>				
	19 新生醫專/陳斯堯/李宇玲	#10	#37 08:00 (5)		
	20 <b>Bye</b>				
	21 國立體大/黃彥翔/朱麗文	#11		#51 13:30 (11)	
	22 東華大學/陳泰予/陸孟蕾	18:30 (1)	#38 08:00 (6)		
	23 亞東學院/段兆陽/吳湘婷	#12			
	24 臺北大學/張宸愷/賴姿妤	18:30 (2)			
	25 臺灣大學/吳育丞/陳映璇	#13		#58 08:00 (2)	還有決賽
	26 <b>Bye</b>				
	27 國防大學/楊正麟/鄭宜宣	#14	#39 08:00 (7)		
	28 <b>Bye</b>				
	29 陸軍專校/胡皓然/涂珊寧	#15		#52 13:30 (12)	
	30 慈濟大學/劉上銘/田嘉淇	18:30 (3)	#40 08:00 (8)		
	31 長庚科大/彭琦涵/李辰彥	#16			
	32 銘傳大學/林筑筠/賴俊儒	18:30 (4)			

7、北區一般混合組雙打：共 48 組，52 場，錄取前 8 名頒獎，取前 8 名參加會內賽。

一般混雙 2-2

日期	3/26	3/27	3/27	3/28	
33	新生醫專/莊子暘/林昀臻				
34	東華大學/邱子杰/黃郁晴	#17 18:30 (5)			
35	宜蘭大學/林聖祐/李易秦		#41 08:00 (9)		
36	銘傳大學/沈楚峰/王郁萱	#18 18:30 (6)			
37	Bye			#53 14:00 (9)	
38	陽明大學/陳詠馨/傅宥東	#19			
39	Bye		#42 08:00 (10)		
40	臺北醫大/陳彥同/林子涵	#20			
41	臺灣師大/陳怡伶/王正宇			#59 08:00 (3)	還有決賽
42	臺北科大/陳進嶸/郭梓琳	#21 18:30 (7)			
43	長庚大學/陳建廷/吳以柔		#43 08:00 (11)		
44	真理大學/林寬則/王絲嬋	#22 18:30 (8)			
45	Bye			#54 14:00 (10)	
46	明志科大/柯致宇/陳王慧	#23			
47	Bye		#44 08:00 (12)		
48	國防醫學院/陳識方/蔣佩文	#24			
49	國防大學/李恬恬/高煜翔				
50	金門大學/盧震彥/江靜瑤	#25 18:30 (9)			
51	世新大學/許恆承/陳芝晴		#45 08:30 (11)		
52	海洋大學/楊加恩/金子芸	#26 18:30 (10)			
53	Bye			#55 14:00 (11)	
54	臺灣大學/譚國慶/曾芃臻	#27			
55	Bye		#46 08:30 (12)		
56	慈濟大學/陳冠穎/陳美蓁	#28			
57	淡江大學/蔡存惠/陳泓叡			#60 08:00 (4)	還有決賽
58	龍華科大/朱品翰/周采儒	#29 18:30 (11)			
59	國立體大/謝顯宗/詹艾華		#47 09:00 (11)		
60	臺北護大/謝宗翰/王賴叙錚	#30 18:30 (12)			
61	Bye			#56 14:00 (12)	
62	國北教大/周立桓/盧卿卿	#31			
63	Bye		#48 09:00 (12)		
★2 64	臺北商大/陳姿仔/林柏鏹	#32			

7、北區一般混合組雙打：共 48 組，52 場，錄取前 8 名頒獎，取前 8 名參加會內賽。

一般混雙 決賽

：錄取前 8 名頒獎，並可參加會內賽。

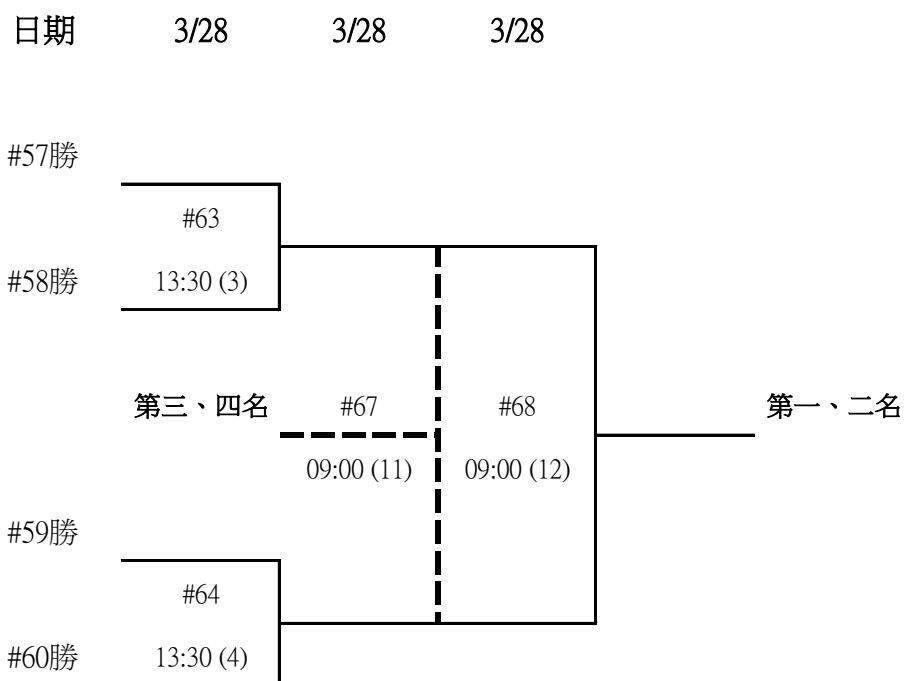
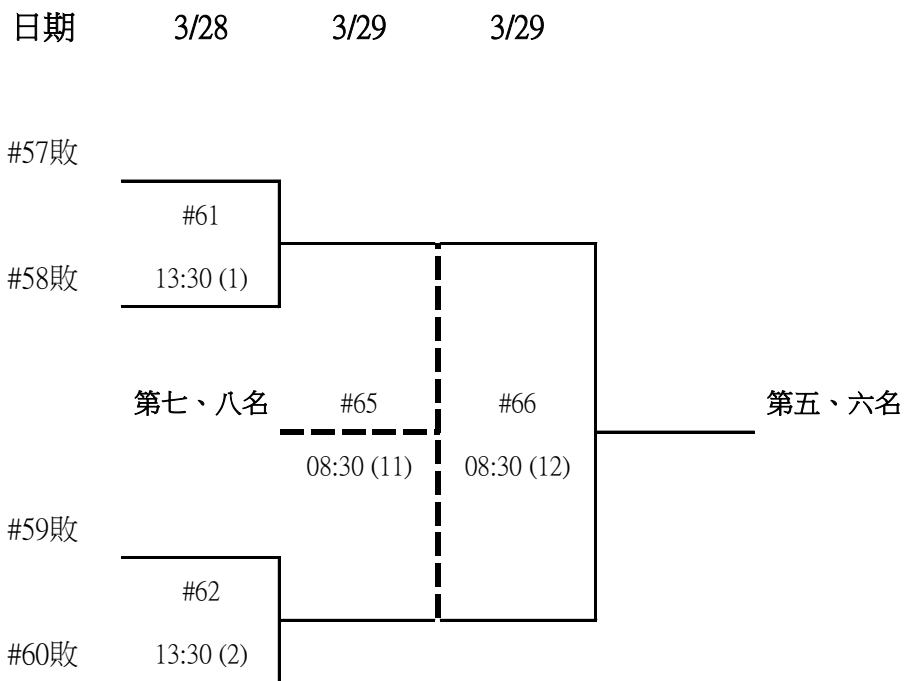





# 中華民國109年全國大專校院運動會 一般組中區羽球資格賽程統計表

時 間：109 年 3 月 17 日 至 19 日

地 點：中 興 大 學 體 育 館

## 一、賽程統計表：

組 別	項 目	參加隊數	比賽場數	總 計
團體組	男生團體組	19 隊	48 場	289 場
	女生團體組	6 隊	10 場	
	合 計	25 隊	58 場	
個人組	男生單打	63 人	74 場	
	女生單打	41 人	52 場	
	男生雙打	40 組	44 場	
	女生雙打	28 組	32 場	
	混合雙打	25 組	29 場	
	合 計	197 人(組)	231 場	

## 二、說明：

淘汰賽

種生



(★1)

輪空



bye

場次



#1

3/17 08:00 (1)



日期



時間



場地

日 期	3月17日	3月18日	3月19日
使用時間	08:00	08:00	08:00
	↓	↓	↓
	20:00	16:00	12:00
使用場地	10 面	10 面	10 面
團 體 賽	24	24	10
個 人 賽	157	52	22
場 數	181 場	76 場	32 場
總 計	289 場		

# 中華民國109年全國大專校院運動會

## 一般組羽球參賽隊數及晉級會內賽名額統計表

### 一、團體組參賽隊數及分配會內賽名額統計表：

區別		男子團體	女子團體	備註
北區	參賽隊數	26 隊	17 隊	女子團體組
	晉級名額	6.71 → 7 隊	8.5 → 9 隊	北區與南區
中區	參賽隊數	19 隊	6 隊	商數均為0.5
	晉級名額	4.90 → 5 隊	3 → 3 隊	經裁判長抽籤
南區	參賽隊數	17 隊	9 隊	北區加一名為9名
	晉級名額	4.38 → 4 隊	4.5 → 4 隊	南區則維持4名
總計	參賽隊數	62 隊	32 隊	
	晉級名額	16 隊	16 隊	

### 二、個人組參賽隊數及分配會內賽名額統計表：

區別		男子單打	女子單打	男子雙打	女子雙打	混合雙打
北區	參賽人數	104 人	56 人	70 組	44 組	48 組
	晉級名額	15.06 → 15 人	15.32 → 15 人	7.56 → 8 組	7.33 → 7 組	8.00 → 8 組
中區	參賽人數	63 人	41 人	40 組	28 組	25 組
	晉級名額	9.11 → 9 人	11.21 → 11 人	4.32 → 4 組	4.66 → 5 組	4.12 → 4 組
南區	參賽人數	54 人	20 人	38 組	24 組	23 組
	晉級名額	7.82 → 8 人	5.47 → 6 人	4.11 → 4 組	4.00 → 4 組	3.83 → 4 組
總計	參賽人數	221 人	117 人	148 組	96 組	96 組
	晉級名額	32 人	32 人	16 組	16 組	16 組

# 中華民國109年全國大專校院運動會--中區羽球資格賽總賽程表

日期	3月17日									
場數	團體賽：24場					個人賽：157場				
場地	(1)	(2)	(3)	(4)	(5)	(6)	(7)	(8)	(9)	(10)
08:00							男單#2	男單#3	男單#4	男單#5
08:30	男團 6-9	男團 7-8	男團11-14	男團12-13	男團16-19	男團17-18	男單#6	男單#7	男單#8	男單#9
09:00							男單#10	男單#11	男單#12	男單#13
09:30	男單#14	男單#15	男單#16	男單#17	男單#18	男單#19	男單#20	男單#21	男單#22	男單#23
10:00	男單#24	男單#25	男單#26	男單#27	男單#28	男單#29	男單#30	男單#31	男單#32	女單#4
10:30	女單#8	女單#12	女單#16	女單#17	女單#19	女單#21	女單#25	女單#29	男雙#4	男雙#8
11:00									男雙#12	男雙#16
11:30	女團 1-2	女團 4-5	男團 5-8	男團 6-7	男團10-13	男團 11-12	男團 15-18	男團 16-17	男雙#17	男雙#21
12:00									男雙#25	男雙#29
12:30	男單#33	男單#34	男單#35	男單#36	男單#37	男單#38	男單#39	男單#40	男單#41	男單#42
13:00	男單#43	男單#44	男單#45	男單#46	男單#47	男單#48	女單#33	女單#34	女單#35	女單#36
13:30	女單#37	女單#38	女單#39	女單#40	女單#41	女單#42	女單#43	女單#44	女單#45	女單#46
14:00	女單#47	女單#48	男雙#33	男雙#34	男雙#35	男雙#36	男雙#37	男雙#38	男雙#39	男雙#40
14:30	男雙#41	男雙#42	男雙#43	男雙#44	男雙#45	男雙#46	男雙#47	男雙#48	女雙#2	女雙#3
15:00	女雙#4	女雙#6	女雙#7	女雙#8	女雙#9	女雙#10	女雙#11	女雙#13	女雙#14	女雙#15
15:30										
16:00	女團 2-3	女團 5-6	男團 1-2	男團 3-4	男團5-6	男團7-9	男團 10-11	男團 12-14	男團 15-16	男團 17-19
16:30										
17:00	混雙 #2	混雙 #4	混雙 #6	混雙 #8	混雙 #9	混雙 #10	混雙 #11	混雙 #13	混雙 #15	
17:30	女單#49	女單#50	女單#51	女單#52	女單#53	女單#54	女單#55	女單#56		
18:00	男雙#49	男雙#50	男雙#51	男雙#52	男雙#53	男雙#54	男雙#55	男雙#56		
18:30	女雙#17	女雙#18	女雙#19	女雙#20	女雙#21	女雙#22	女雙#23	女雙#24		
19:00	男單#49	男單#50	男單#51	男單#52	男單#53	男單#54	男單#55	男單#56		
19:30	混雙 #17	混雙 #18	混雙 #19	混雙 #20	混雙 #21	混雙 #22	混雙 #23	混雙 #24		

# 中華民國109年全國大專校院運動會--中區羽球資格賽總賽程表

日期	3月18日									
場數	團體賽：24 場					個人賽：52 場				
場地	(1)	(2)	(3)	(4)	(5)	(6)	(7)	(8)	(9)	(10)
08:00										
08:30	男團 1-3	男團 2-4	男團5-9	男團6-8	男團 10-14	男團 11-13	男團 15-19	男團 16-18	女團 1-3	女團 4-6
09:00										
09:30	男單#57	男單#58	男單#59	男單#60	男單#61	男單#62	男單#63	男單#64		
10:00	女單#57	女單#58	女單#59	女單#60	女單#61	女單#62	女單#63	女單#64		
10:30	男雙#57	男雙#58	男雙#59	男雙#60	女雙#25	女雙#26	女雙#27	女雙#28		
11:00										
11:30	男團 1-4	男團 2-3	男團5-7	男團8-9-8	男團 10-12	男團 13-14	男團 15-17	男團 18-19		
12:00										
12:30					混雙 #25	混雙 #26	混雙 #27	混雙 #28		
13:00	女團#1		女團#2		女單#65	女單#66	女單#67	女單#68		
13:30					女單#69	女單#70	男雙#61	男雙#62		
14:00					男雙#63	男雙#64	女雙#29	女雙#30		
14:30	男團#1	男團#2	男團#3	男團#4	女雙#31	女雙#32	男單#65	男單#66		
15:00					男單#67	男單#68	男單#69	男單#70		
15:30					混雙 #29	混雙 #30	混雙 #31	混雙 #32		

# 中華民國109年全國大專校院運動會--中區羽球資格賽總賽程表

日期	3月19日									
場數	團體賽：10 場					個人賽：22 場				
場地	(1)	(2)	(3)	(4)	(5)	(6)	(7)	(8)	(9)	(10)
08:00							混雙 #33	混雙 #34	混雙 #35	混雙 #36
08:30	男團#5	男團#6	男團#7	男團#8	女團 #3	女團 #4				
09:00										
09:30	女單#71	女單#72	女單#73	女單#74	女單#75					
10:00	男單#71	男單#72	男單#73	男單#74	男單#75					
10:30										
11:00	男團#9	男團#10	男團#11	男團#12			女雙#33	女雙#34	女雙#35	女雙#36
11:30							男雙#65	男雙#66	男雙#67	男雙#68

1、中區一般男生組團體賽：19 隊，48 場，錄取前 8 名頒獎，取前 5 名參加會內賽。

預賽：採分 4 組循環，各組取二名進入決賽。

男乙團 - A

編號	隊名	1	2	3	4	積分	名次
1	(★1) 僑光科大		3/17 15:30 (3)	3/18 08:00 (1)	3/18 11:00 (1)		
2	亞洲大學	3/17 15:30 (3)		3/18 11:00 (2)	3/18 08:00 (2)		
3	大葉大學	3/18 08:00 (1)	3/18 11:00 (2)		3/17 15:30 (4)		
4	中臺科大	3/18 11:00 (1)	3/18 08:00 (2)	3/17 15:30 (4)			

男乙團 - B

編號	隊名	5	6	7	8	9	積分	名次
5	(★4) 交通大學		3/17 15:30 (5)	3/18 11:00 (3)	3/17 11:00 (3)	3/18 08:00 (3)		
6	朝陽科大	3/17 15:30 (5)		3/17 11:00 (4)	3/18 08:00 (4)	3/17 08:00 (1)		
7	明新科大	3/18 11:00 (3)	3/17 11:00 (4)		3/17 08:00 (2)	3/17 15:30 (6)		
8	暨南大學	3/17 11:00 (3)	3/18 08:00 (4)	3/17 08:00 (2)		3/18 11:00 (4)		
9	(★5) 逢甲大學	3/18 08:00 (3)	3/17 08:00 (1)	3/17 15:30 (6)	3/18 11:00 (4)			

男乙團 - C

編號	隊名	10	11	12	13	14	積分	名次
10	(★6) 中國醫大		3/17 15:30 (7)	3/18 11:00 (5)	3/17 11:00 (5)	3/18 08:00 (5)		
11	中山醫大	3/17 15:30 (7)		3/17 11:00 (6)	3/18 08:00 (6)	3/17 08:00 (3)		
12	靜宜大學	3/18 11:00 (5)	3/17 11:00 (6)		3/17 08:00 (4)	3/17 15:30 (8)		
13	聯合大學	3/17 11:00 (5)	3/18 08:00 (6)	3/17 08:00 (4)		3/18 11:00 (6)		
14	(★3) 中興大學	3/18 08:00 (5)	3/17 08:00 (3)	3/17 15:30 (8)	3/18 11:00 (6)			

男乙團 - D

編號	隊名	15	16	17	18	19	積分	名次
15	(★7) 虎尾科大		3/17 15:30 (9)	3/18 11:00 (7)	3/17 11:00 (7)	3/18 08:00 (7)		
16	彰化師大	3/17 15:30 (9)		3/17 11:00 (8)	3/18 08:00 (8)	3/17 08:00 (5)		
17	臺中科技大学	3/18 11:00 (7)	3/17 11:00 (8)		3/17 08:00 (6)	3/17 15:30 (10)		
18	勤益科大	3/17 11:00 (7)	3/18 08:00 (8)	3/17 08:00 (6)		3/18 11:00 (8)		
19	(★2) 清華大學	3/18 08:00 (7)	3/17 08:00 (5)	3/17 15:30 (10)	3/18 11:00 (8)			

1、中區一般男生組團體賽：19 隊，48 場，錄取前 8 名頒獎，取前 5 名參加會內賽。

男團體 決賽： 採單淘汰賽，分組第一名依序定位，分組第二名抽籤(預賽同組重抽)。

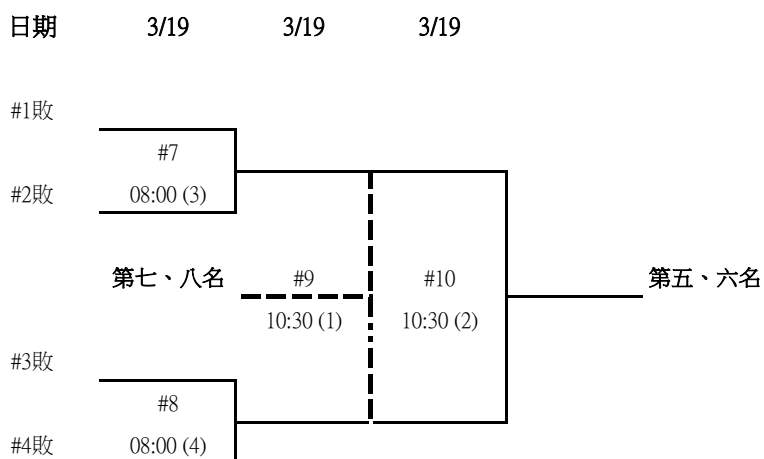
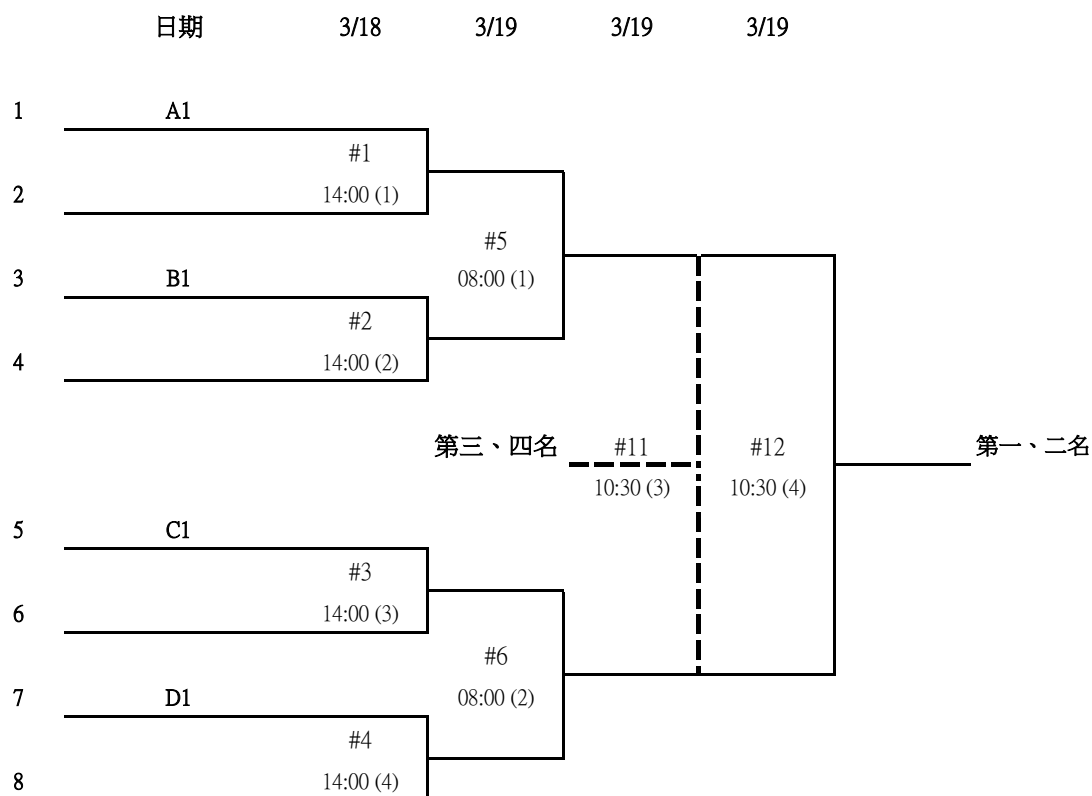



2、中區一般女生組團體賽：6 隊，10 場，錄取前 4 名頒獎，取前 3 名參加會內賽。

女團體 預賽：採分 2 組循環，各組取二名進入決賽。

女乙團 - A

編號	隊名	1	2	3	積分	名次
1	(★1) 交通大學		3/17 11:00 (1)	3/18 08:00 (9)		
2	逢甲大學	3/17 11:00 (1)		3/17 15:30 (1)		
3	中臺科大	3/18 08:00 (9)	3/17 15:30 (1)			

女乙團 - B

編號	隊名	4	5	6	積分	名次
4	(★3) 清華大學		3/17 11:00 (2)	3/18 08:00 (10)		
5	中國醫大	3/17 11:00 (2)		3/17 15:30 (2)		
6	(★2) 中興大學	3/18 08:00 (10)	3/17 15:30 (2)			

決賽：採單淘汰名位交叉賽，A組第一名與B組第二名，B組第一名與A組第二名比賽。

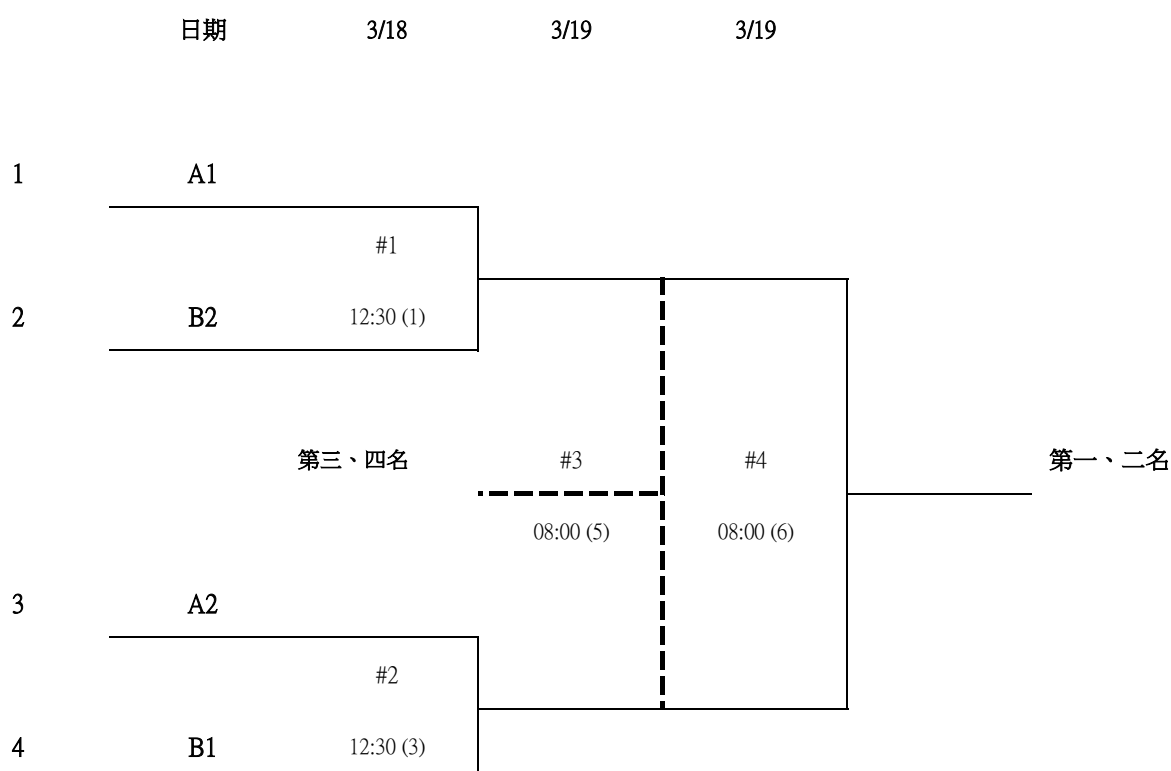

3、中區一般男生組單打：共 63 人，74 場，錄取前 8 名頒獎，取前 9 名參加會內賽。



3、中區一般男生組單打：共 63 人，74 場，錄取前 8 名頒獎，取前 9 名參加會內賽。





4、中區一般女生組單打：共 41 人，52 場，錄取前 8 名頒獎，取前 11 名參加會內賽。



4、中區一般女生組單打：共 41 人，52 場，錄取前 8 名頒獎，取前 11 名參加會內賽。



4、中區一般女生組單打：共 41 人，52 場，錄取前 8 名頒獎，取前 11 名參加會內賽。

一般女單可參加會內賽：另外增加錄取第9-11名可參加會內賽。

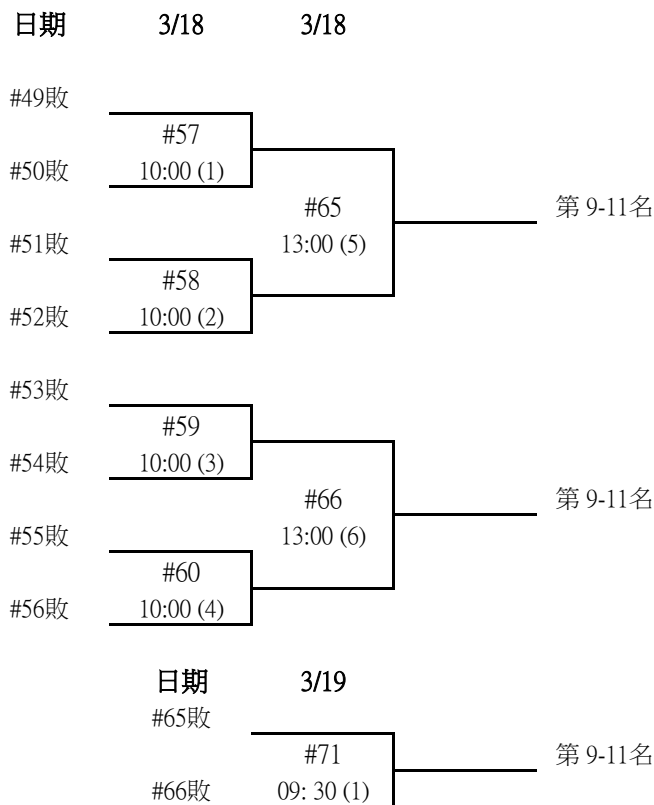

一般女單 決賽

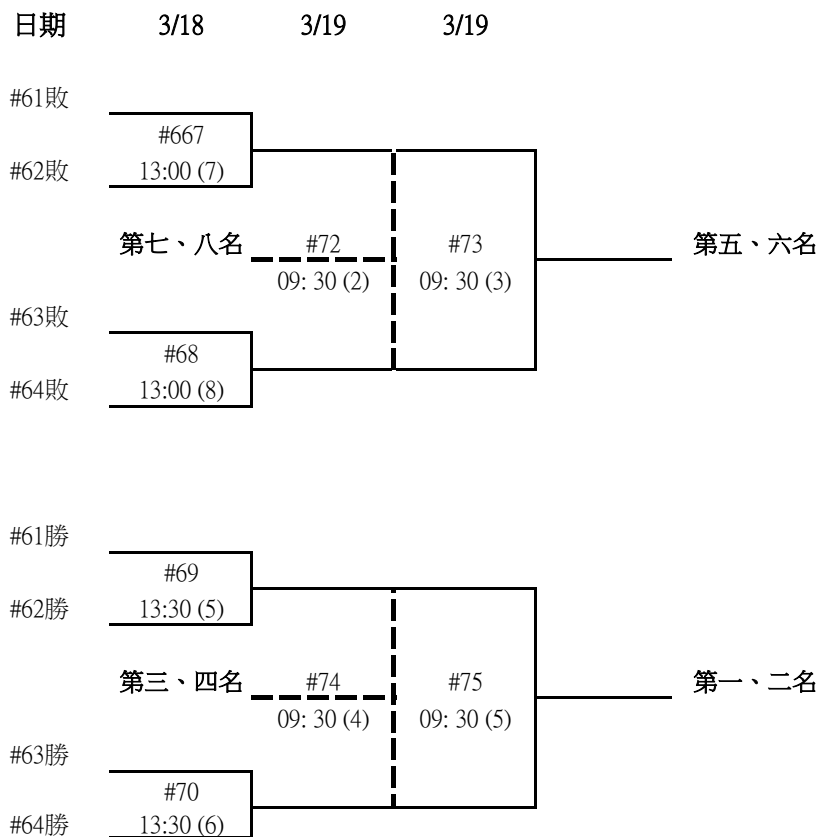

5、中區一般男生組雙打：共 40 組，44 場，錄取前 8 名頒獎，取前 4 名參加會內賽。

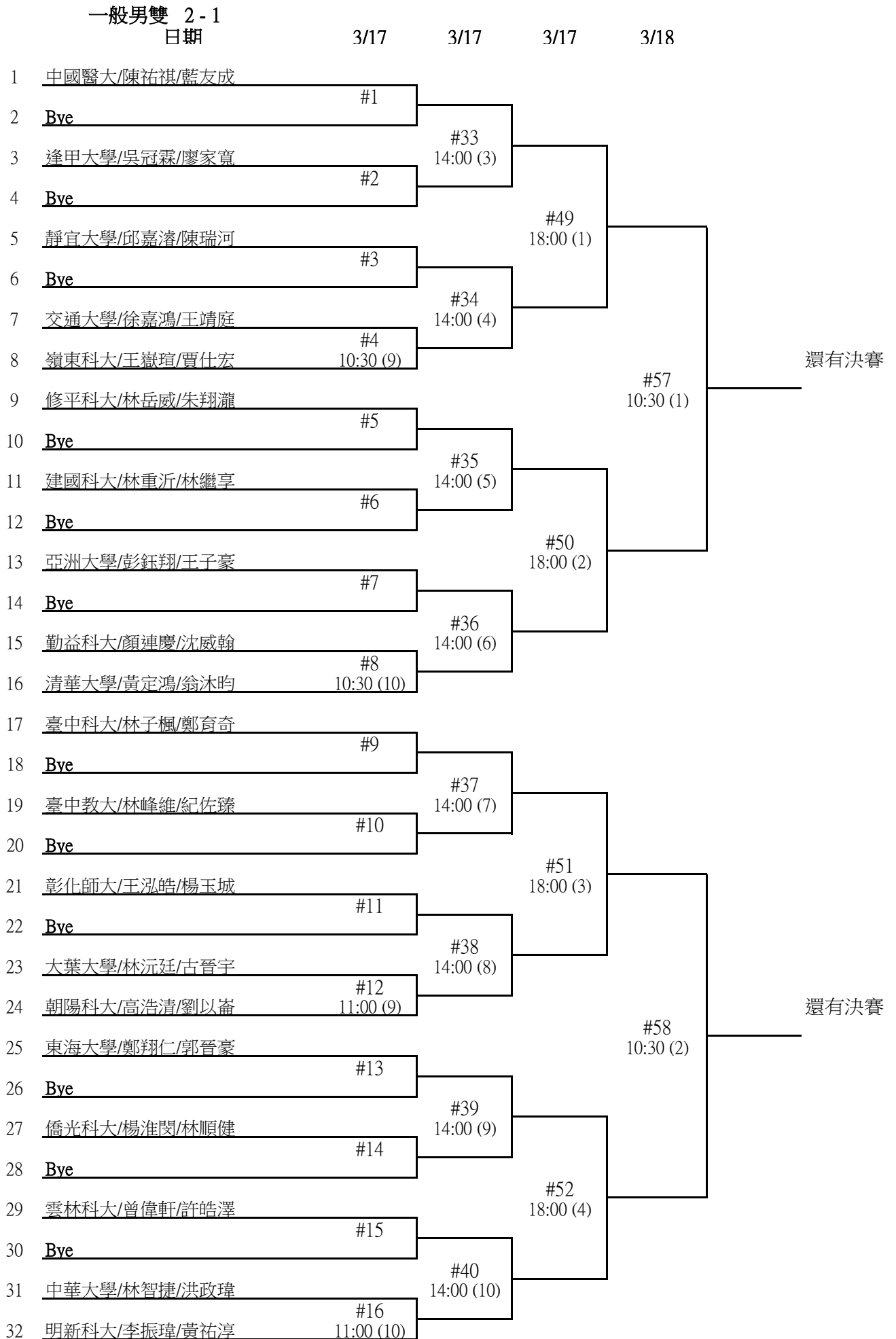



5、中區一般男生組雙打：共 40 組，44 場，錄取前 8 名頒獎，取前 4 名參加會內賽。

一般男雙 2-2		3/17	3/17	3/17	3/18	
日期						
33	清華大學/黃承勛/吳俊毅	#17				
34	東海大學/楊尚文/吳剛慶	11:30 (9)				
35	<b>Bye</b>		#41	14:30 (1)		
36	逢甲大學/盧嵩峻/蕭煜宸	#18				
37	<b>Bye</b>				#53	18:00 (5)
38	玄奘大學/林芝帆/曾仁傑	#19				
39	<b>Bye</b>		#42	14:30 (2)		
40	建國科大/呂皓鈞/董冠宏	#20				
41	聯合大學/韓繼武/徐正勇				#59	10:30 (3)
42	中國醫大/張友誠/鄭仁傑	11:30 (10)	#21			
43	<b>Bye</b>		#43	14:30 (3)		
44	靜宜大學/黎仲元/歐維倫	#22				
45	<b>Bye</b>				#54	18:00 (6)
46	彰化師大/郭映聲/李居衡	#23				
47	<b>Bye</b>		#44	14:30 (4)		
48	修平科大/陳佑龍/高旭賢	#24				
49	臺中教大/陳柏翰/翁昌邑					
50	大葉大學/王鏗清/林瑞庭	12:00 (9)	#25			
51	<b>Bye</b>		#45	14:30 (5)		
52	交通大學/廖鍵男/曾啟鈞	#26				
53	<b>Bye</b>				#55	18:00 (7)
54	朝陽科大/謝耀萱/蔡政祐	#27				
55	<b>Bye</b>		#46	14:30 (6)		
56	中臺科大/黃俊憲/李毫暉	#28				
57	嶺東科大/蔡帛諺/簡啟翔				#60	10:30 (4)
58	亞洲大學/阮泰瑋/廖得宏	12:00 (10)	#29			
59	<b>Bye</b>		#47	14:30 (7)		
60	中華大學/李奕勳/陳東助	#30				
61	<b>Bye</b>				#56	18:00 (8)
62	大華科大/陳裕翔/楊芃建	#31				
63	<b>Bye</b>		#48	14:30 (8)		
64	環球科大/陳奕滿/顏干立	#32				

還有決賽

還有決賽

5、中區一般男生組雙打：共 40 組，44 場，錄取前 8 名頒獎，取前 4 名參加會內賽。

一般男雙 決賽

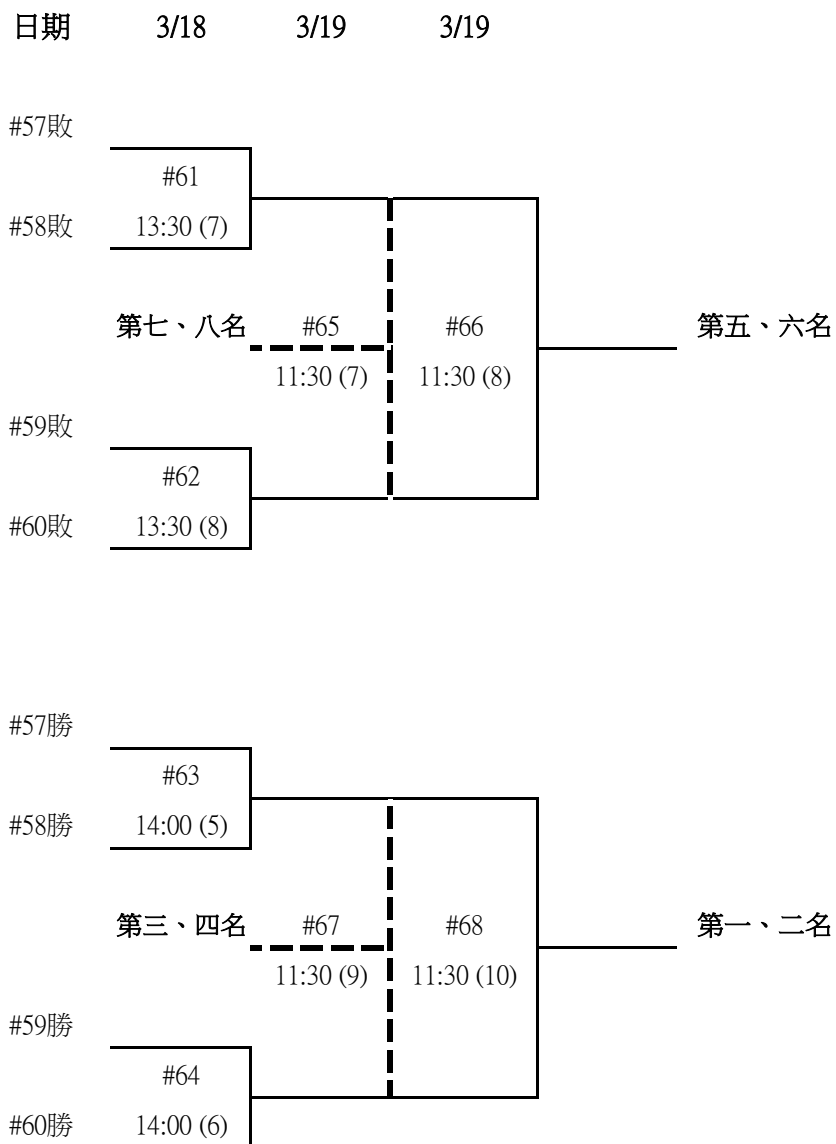

6、中區一般女生組雙打：共 28 組，32 場，錄取前 8 名頒獎，取前 5 名參加會內賽。

一般女雙

日期	3/17	3/17	3/18	
★1 1	臺灣體大/林佳樂/鄭亦均	#1		
2	Bye			
3	東海大學/林昱萱/羅苡旂	#2	#17 18:30 (1)	還有決賽
4	中國醫大/徐珮倫/于宛平	14:30 (9)		
5	清華大學/莊淑婷/徐智滇	#3	#25 10:30 (5)	
6	臺中教大/侯思妤/張家綺	14:30 (10)		
7	聯合大學/杜宜潔/劉蕙禎	#4	#18 18:30 (2)	還有決賽
8	中興大學/莊宇鳳/唐語謙	15:00 (1)		
9	勤益科大/劉和瑄/王姝嫻	#5		
10	Bye			
11	臺中科大/謝沛璇/蔡庭宜	#6	#19 18:30 (3)	還有決賽
12	僑光科大/吳淑瑩/吳慧瑜	15:00 (2)		
13	亞洲大學/李忻芸/陳玠佑	#7	#26 10:30 (6)	
14	嶺東科大/李悉晨/朱子寶	15:00 (3)		
15	中山醫大/陳思諭/賴怡婷	#8	#20 18:30 (4)	還有決賽
16	彰化師大/蔡官庭/黃家怡	15:00 (4)		
17	雲林科大/陳劭茵/羅敬雯	#9		
18	中山醫大/張君鳳/梁端容	15:00 (5)		
19	彰化師大/廖品瑄/張雅惠	#10	#21 18:30 (5)	還有決賽
20	交通大學/郭婷瑋/林宜潔	15:00 (6)		
21	僑光科大/楊博雯/姜美華	#11	#27 10:30 (7)	
22	暨南大學/黃仲薇/張欣雯	15:00 (7)		
23	Bye	#12	#22 18:30 (6)	還有決賽
24	東海大學/劉家真/黃敏儀			
25	大葉大學/林筱沅/宋姮萱	#13		
26	中興大學/劉心如/陳紀妣	15:00 (8)		
27	清華大學/曾品珊/蔡(女昱)仙	#14	#23 18:30 (7)	還有決賽
28	亞洲大學/陳沛絲/林以晨	15:00 (9)		
29	中國醫大/呂美奇/溫喻涵	#15	#28 10:30 (8)	
30	臺中科大/晏靖捷/陳郁君	15:00 (10)		
31	Bye	#16	#24 18:30 (8)	還有決賽
★2 32	聯合大學/邱宇清/洪語謙			

6、中區一般女生組雙打：共 28 組，32 場，錄取前 8 名頒獎，取前 5 名參加會內賽。

一般女雙 決賽

：錄取前 8 名頒獎，前 5 名可參加會內賽。

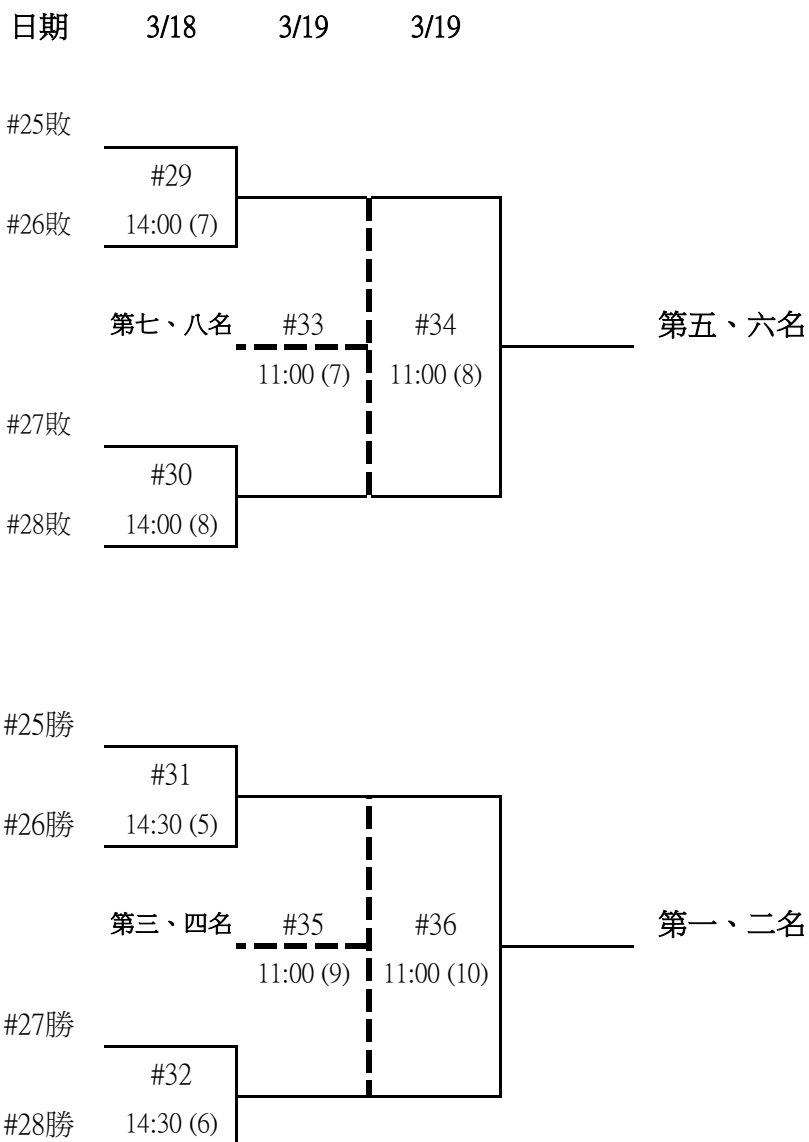

7、中區一般混合組個人賽雙打：共 25 組，29 場，錄取前 8 名頒獎，取前 4 名參加會內賽。

一般混雙		3/17	3/17	3/18		
日期						
★1	1	元培科大/鄭博輝/梁群鈺	#1			
	2	Bye		#17		
	3	大葉大學/蕭宇揚/柯瀝顯		19:30 (1)	#25	
	4	中華大學/李韋震/蔡雅雯	#2	17:00 (1)		12:30 (5)
	5	亞洲大學/廖得宏/林以晨			#18	還有決賽
	6	Bye	#3	19:30 (2)		
	7	靜宜大學/陳瑞河/陳巧倫			#19	還有決賽
	8	清華大學/莊淑婷/陳泰岑	#4	17:00 (2)		
	9	聯合大學/徐正勇/邱宇清			#20	還有決賽
	10	Bye	#5	19:30 (3)		
	11	臺中科大/林子楓/晏靖捷			#21	還有決賽
	12	東海大學/鄭翔仁/劉家真	#6	17:00 (3)		
	13	僑光科大/王柏方/姜美華			#22	還有決賽
	14	Bye	#7	19:30 (4)		
	15	雲林科大/曾偉軒/羅敬雯			#23	還有決賽
	16	朝陽科大/劉以崙/陳孝柔	#8	17:00 (4)		
	17	朝陽科大/蔡政祐/施嘉羚			#24	還有決賽
	18	東海大學/黃敏儀/林湧翔	#9	17:00 (5)		
	19	靜宜大學/邱嘉濬/賴彥如			#25	還有決賽
	20	清華大學/戴子為/蔡(女昱)仙	#10	17:00 (6)		
	21	環球科大/顏于立/魏沐芯			#26	還有決賽
	22	大葉大學/林沅廷/林筱洵	#11	17:00 (7)		
	23	Bye			#27	還有決賽
	24	僑光科大/林順健/吳慧瑜	#12	19:30 (6)		
	25	勤益科大/顏連慶/王姝嫻			#28	還有決賽
	26	聯合大學/林龍琪/洪語謙	#13	17:00 (8)		
	27	Bye			#29	還有決賽
	28	臺中科大/鄭育奇/陳郁君	#14	19:30 (7)		
	29	臺中教大/紀佐臻/胡殷琪			#30	還有決賽
	30	亞洲大學/王子豪/陳沛絲	#15	17:00 (9)		
	31	Bye			#31	還有決賽
32	明新科大/李振璋/古家芸	#16	19:30 (8)			

7、中區一般混合組個人賽雙打：共 25 組， 29 場，錄取前 8 名頒獎，取前 4 名參加會內賽。

一般混雙 決賽：錄取前 8 名頒獎，前 4 名可參加會內賽。

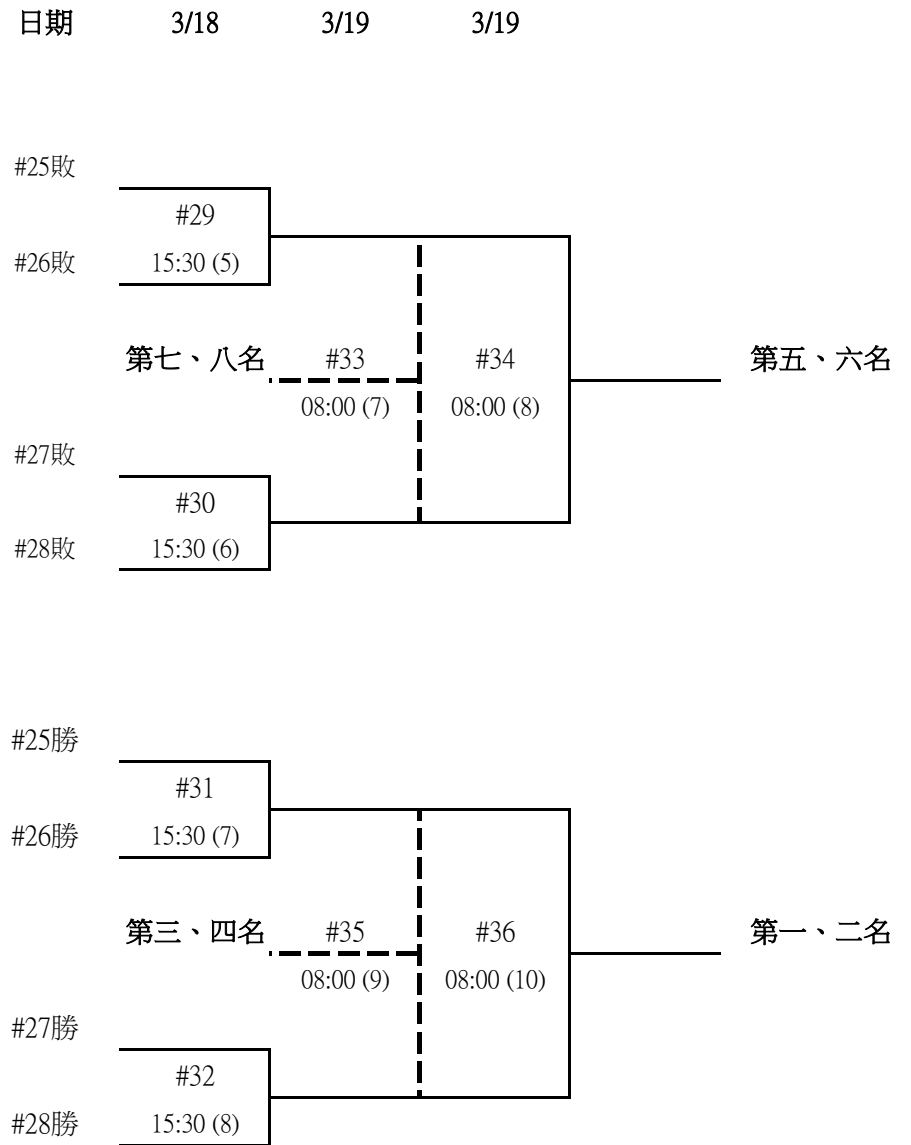



# 中華民國109年全國大專校院運動會 一般組南區羽球資格賽程統計表

時 間： 109 年 03 月 30 日 至 04 月 01 日

地 點： 國 立 中 山 大 學 體 育 館

## 一、賽程統計表：

組 別	項 目	參加隊數	比賽場數	總 計
團體組	男生團體組	17 隊	40 場	241 場
	女生團體組	9 隊	22 場	
	合 計	26 隊	62 場	
個人組	男生單打	54 人	58 場	
	女生單打	20 人	24 場	
	男生雙打	38 組	42 場	
	女生雙打	24 組	28 場	
	混合雙打	23 組	27 場	
	合 計	159 人(組)	179 場	

## 二、說明：

淘汰賽

種生



(★1)

輪空



bye

場次



#1

3/30 08:00 (1)



日期



時間



場地

## 三、使用時間、場地統計表：

日 期	3月30日	3月31日	4月1日
使用時間	08:00	08:00	08:00
	↓	↓	↓
	18:00	18:00	12:00
使用場地	8 面	8 面	8 面
團 體 賽	18	30	14
個 人 賽	103	60	16
場 數	121 場	90 場	30 場
總 計	241 場		



# 中華民國109年全國大專校院運動會

## 一般組羽球參賽隊數及晉級會內賽名額統計表

### 一、團體組參賽隊數及分配會內賽名額統計表：

區別		男子團體	女子團體	備註
北區	參賽隊數	26 隊	17 隊	女子團體組
	晉級名額	6.71 → 7 隊	8.5 → 9 隊	北區與南區
中區	參賽隊數	19 隊	6 隊	商數均為0.5
	晉級名額	4.90 → 5 隊	3 → 3 隊	經裁判長抽籤
南區	參賽隊數	17 隊	9 隊	北區加一名為9名
	晉級名額	4.38 → 4 隊	4.5 → 4 隊	南區則維持4名
總計	參賽隊數	62 隊	32 隊	
	晉級名額	16 隊	16 隊	

### 二、個人組參賽隊數及分配會內賽名額統計表：

區別		男子單打	女子單打	男子雙打	女子雙打	混合雙打
北區	參賽人數	104 人	56 人	70 組	44 組	48 組
	晉級名額	15.06 → 15 人	15.32 → 15 人	7.56 → 8 組	7.33 → 7 組	8.00 → 8 組
中區	參賽人數	63 人	41 人	40 組	28 組	25 組
	晉級名額	9.11 → 9 人	11.21 → 11 人	4.32 → 4 組	4.66 → 5 組	4.12 → 4 組
南區	參賽人數	54 人	20 人	38 組	24 組	23 組
	晉級名額	7.82 → 8 人	5.47 → 6 人	4.11 → 4 組	4.00 → 4 組	3.83 → 4 組
總計	參賽人數	221 人	117 人	148 組	96 組	96 組
	晉級名額	32 人	32 人	16 組	16 組	16 組

# 中華民國109年全國大專校院運動會--南區羽球資格賽總賽程表

日期	3月30日							
場數	團體賽：18 場				個人賽：103 場			
場地	(1)	(2)	(3)	(4)	(5)	(6)	(7)	(8)
08:00	男團 6-9	男團 7-8	女團 6-9	女團 7-8	男單#3	男單#4	男單#6	男單#7
08:30					男單#8	男單#10	男單#11	男單#12
09:00					男單#14	男單#15	男單#16	男單#17
09:30	男單#18	男單#19	男單#21	男單#22	男單#23	男單#25	男單#26	男單#27
10:00	男單#29	男單#30	女單#4	女單#8	女單#9	女單#13		
10:30	男團 5-8	男團 6-7	女團 5-8	女團 6-7	男雙#8	男雙#12	男雙#16	男雙#17
11:00					男雙#21	男雙#25	女雙#2	女雙#4
11:30					女雙#6	女雙#8	女雙#9	女雙#11
12:00	女雙#13	女雙#15	男單#33	男單#34	男單#35	男單#36	男單#37	男單#38
12:30	男單#39	男單#40	男單#41	男單#42	男單#43	男單#44	男單#45	男單#46
13:00	男單#47	男單#48	女單#17	女單#18	女單#19	女單#20	女單#21	女單#22
13:30	男團 1-2	男團 3-4	男團 5-9	男團 10-11	男團 12-13	女單#23	女單#24	混雙 #4
14:00						混雙 #6	混雙 #8	混雙 #9
14:30						混雙 #11	混雙 #13	混雙 #15
15:00	男團 14-15	男團 16-17	女團 1-2	女團 3-4	女團 5-9	女雙#17	女雙#18	女雙#19
15:30						女雙#20	女雙#21	女雙#22
16:00						女雙#23	女雙#24	男雙#33
16:30	男雙#34	男雙#35	男雙#36	男雙#37	男雙#38	男雙#39	男雙#40	男雙#41
17:00	男雙#42	男雙#43	男雙#44	男雙#45	男雙#46	男雙#47	男雙#48	
17:30	混雙 #17	混雙 #18	混雙 #19	混雙 #20	混雙 #21	混雙 #22	混雙 #23	混雙 #24

# 中華民國109年全國大專校院運動會--南區羽球資格賽總賽程表

日期	3月31日							
場數	團體賽：30 場				個人賽：60 場			
場地	(1)	(2)	(3)	(4)	(5)	(6)	(7)	(8)
08:00	男團 1-3	男團 2-4	男團 6-8	男團 10-12	男團 11-13	男團 14-16	男團 15-17	女團 1-3
08:30								
09:00								
09:30	女團 2-4	女團 6-8	男雙#49	男雙#50	男雙#51	男雙#52	男雙#53	男雙#54
10:00			男雙#55	男雙#56	女雙#25	女雙#26	女雙#27	女雙#28
10:30			男單#49	男單#50	男單#51	男單#52	男單#53	男單#54
11:00			男單#55	男單#56	女單#25	女單#26	女單#27	女單#28
11:30	混雙 #25	混雙 #26	混雙 #27	混雙 #28				
12:00	女團 1-4	女團 2-3	女團 5-7	女團 8-9	男團 1-4	男團 2-3	男團 5-7	男團 8-9
12:30								
13:00								
13:30	男團 10-13	男團 11-12	男團 14-17	男團 15-16	混雙 #29	混雙 #30	混雙 #31	混雙 #32
14:00					女單#29	女單#30	女單#31	女單#32
14:30					男單#57	男單#58	男單#59	男單#60
15:00	男團 5-6	男團 7-9	女團 5-6	女團 7-9	女雙#29	女雙#30	女雙#31	女雙#32
15:30					男雙#57	男雙#58	男雙#59	男雙#60
16:00								
16:30	女單#33	女單#34	女單#35	女單#36	男單#61	男單#62	男單#63	男單#64
17:00	男團#1	男團#2	男團#3	男團#4				
17:30					混雙 #33	混雙 #34	混雙 #35	混雙 #36
18:00								

# 中華民國109年全國大專校院運動會--南區羽球資格賽總賽程表

日期	4月1日							
場數	團體賽：14 場				個人賽：16 場			
場地	(1)	(2)	(3)	(4)	(5)	(6)	(7)	(8)
08:00	男雙#61	男雙#62	男雙#63	男雙#64	女雙#33	女雙#34	女雙#35	女雙#36
08:30	男團#5	男團#6	男團#7	男團#8	女團#1	女團#2	女團#3	女團#4
09:00								
09:30								
10:00	男單#65	男單#66	男單#67	男單#68				
10:30	男團#9	男團#10	男團#11	男團#12	女團#5	女團#6	男雙#65	男雙#66
11:00							男雙#67	男雙#68
11:30								

1、南區一般男生組團體賽：17 隊，40 場，錄取前 8 名頒獎，取前 4 名參加會內賽。

預賽：採分 4 組循環，各組取二名進入決賽。

男乙團 - A

編號	隊名	1	2	3	4	積分	名次
1	(★1) 高雄科大		3/30 13:30 (1)	3/31 08:00 (1)	3/31 12:00 (5)		
2	臺南大學	3/30 13:30 (1)		3/31 12:00 (6)	3/31 08:00 (2)		
3	高醫大學	3/31 08:00 (1)	3/31 12:00 (6)		3/30 1330 (2)		
4	(★8) 屏東科大	3/31 12:00 (5)	3/31 08:00 (2)	3/30 1330 (2)			

男乙團 - B

編號	隊名	5	6	7	8	9	積分	名次
5	(★4) 空軍官校		3/31 15:00 (1)	3/31 12:00 (7)	3/30 10:30 (1)	3/30 13:30 (3)		
6	陸軍官校	3/31 15:00 (1)		3/30 10:30 (2)	3/31 08:00 (3)	3/30 08:00 (1)		
7	嘉義大學	3/31 12:00 (7)	3/30 10:30 (2)		3/30 08:00 (2)	3/31 15:00 (2)		
8	航空學院	3/30 10:30 (1)	3/31 08:00 (3)	3/30 08:00 (2)		3/31 12:00 (8)		
9	(★5) 高雄師大	3/30 13:30 (3)	3/30 08:00 (1)	3/31 15:00 (2)	3/31 12:00 (8)			

男乙團 - C

編號	隊名	10	11	12	13	積分	名次
10	(★6) 義守大學		3/30 13:30 (4)	3/31 08:00 (4)	3/31 13:30 (1)		
11	長榮大學	3/30 13:30 (4)		3/31 13:30 (2)	3/31 08:00 (5)		
12	中正大學	3/31 08:00 (4)	3/31 13:30 (2)		3/30 13:30 (5)		
13	(★3) 中山大學	3/31 13:30 (1)	3/31 08:00 (5)	3/30 13:30 (5)			

男乙團 - D

編號	隊名	14	15	16	17	積分	名次
14	(★7) 文藻大學		3/30 15:00 (1)	3/31 08:00 (6)	3/31 13:30 (3)		
15	屏東大學	3/30 15:00 (1)		3/31 13:30 (4)	3/31 08:00 (7)		
16	南臺科大	3/31 08:00 (6)	3/31 13:30 (4)		3/30 15:00 (2)		
17	(★2) 成功大學	3/31 13:30 (3)	3/31 08:00 (7)	3/30 15:00 (2)			

1、南區一般男生組團體賽：17 隊， 40 場 ，錄取前 8 名頒獎，取前 4 名參加會內賽。

男團體 決賽：採單淘汰賽，分組第一名依序定位，分組第二名抽籤 (預賽同組重抽)。

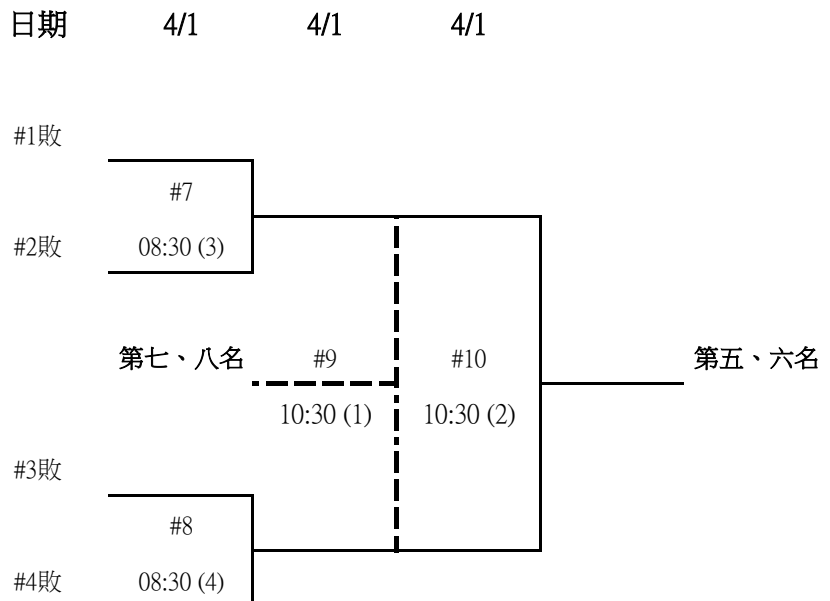
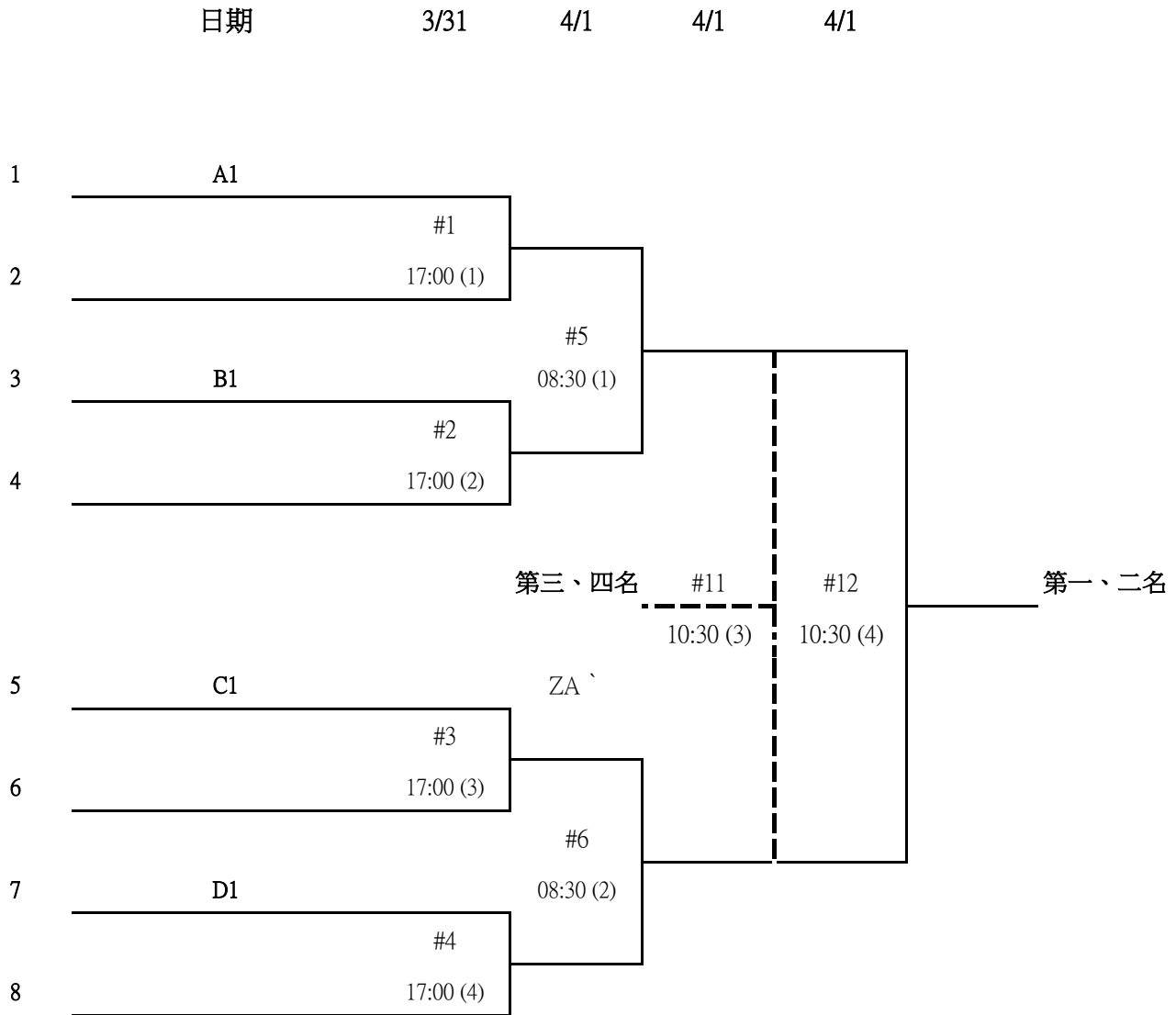

2、南區一般女生組團體賽：9 隊，22 場，錄取前 7 名頒獎，取前 4 名參加會內賽。

女團體 預賽：採分 2 組循環，各組取二名進入決賽。

女乙團 - A

編號	隊名	1	2	3	4	積分	名次
1	(★1) 成功大學		3/30 15:00 (3)	3/31 08:00 (8)	3/31 12:00 (1)		
2	高雄師大	3/30 15:00 (3)		3/31 12:00 (2)	3/31 09:30 (1)		
3	中山大學	3/31 08:00 (8)	3/31 12:00 (2)		3/30 15:00 (4)		
4	(★4) 屏東大學	3/31 12:00 (1)	3/31 09:30 (1)	3/30 15:00 (4)			

女乙團 - B

編號	隊名	5	6	7	8	9	積分	名次
5	(★3) 嘉義大學		3/31 15:00 (3)	3/31 12:00 (3)	3/30 10:30 (3)	3/30 15:00 (5)		
6	屏東科大	3/31 15:00 (3)		3/30 10:30 (4)	3/31 09:30 (2)	3/30 08:00 (3)		
7	文藻大學	3/31 12:00 (3)	3/30 10:30 (4)		3/30 08:00 (4)	3/31 15:00 (4)		
8	陸軍官校	3/30 10:30 (3)	3/31 09:30 (2)	3/30 08:00 (4)		3/31 12:00 (4)		
9	(★2) 高醫大學	3/30 15:00 (5)	3/30 08:00 (3)	3/31 15:00 (4)	3/31 12:00 (4)			

決賽：採單淘汰名位交叉賽。

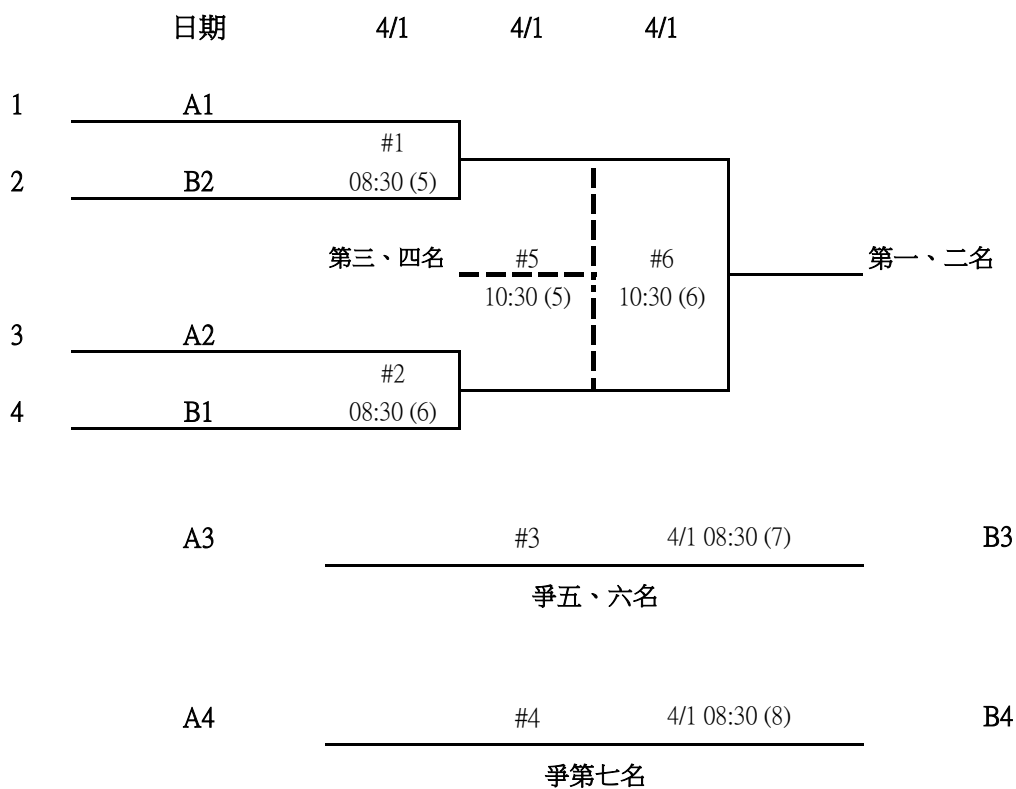

3、南區一般男生組單打：共 54 人， 58 場，錄取前 8 名頒獎，取前 8 名參加會內賽。





3、南區一般男生組單打：共 54 人，58 場，錄取前 8 名頒獎，取前 8 名參加會內賽。

一般男單 2 之 2		3/30	3/30	3/31	3/31	
日期						
33	慈惠醫專/徐國祐	#17				
34	成功大學/鄒和庭	09:00 (8)	#41			
35	海軍官校/曾子昂		12:30 (3)			
36	長榮大學/陳正軒	09:30 (1)	#18			
37	高雄科大/陳升鈺			#53		
38	高餐大學/熊禹豪	09:30 (2)	#19	10:30 (7)		
39	Bye		#42			
40	高雄大學/顏伯宇	#20	12:30 (4)			
41	嘉藥大學/吳崇宇				#59	
42	中山大學/林子傑	09:30 (3)	#21		14:30 (7)	還有決賽
43	崑山科大/陳立行		#43			
44	輔英科大/徐培凱	09:30 (4)	12:30 (5)			
45	首府大學/謝信文			#54		
46	臺南護專/李柏毅	09:30 (5)	#23	10:30 (8)		
47	Bye		#44			
★3	48 屏東科大/王日陞	#24	12:30 (6)			
49	中山大學/陳俊堯					
50	義守大學/胡文威	09:30 (6)	#25			
51	輔英科大/林泊宇		#45			
52	中正大學/郭峻豪	09:30 (7)	12:30 (7)			
53	長榮大學/黃品諺			#55		
54	正修科大/王韋霖	09:30 (8)	#27	11:00 (3)		
55	Bye		#46			
56	文藻大學/蔡翔宇	#28	12:30 (8)			
57	高苑科大/程信豫				#60	
58	澎湖科大/陳家平	10:00 (1)	#29		14:30 (8)	還有決賽
59	臺東大學/游明學		#47			
60	高餐大學/蘇逸恆	10:00 (2)	13:00 (1)			
61	Bye			#56		
62	慈惠醫專/潘原	#31		11:00 (4)		
63	Bye		#48			
★2	64 屏東科大/宋治億	#32	13:00 (2)			

3、南區一般男生組單打：共 54 人， 58 場，錄取前 8 名頒獎，取前 8 名參加會內賽。

一般男單 決賽：錄取前 8 名頒獎，並可參加會內賽。

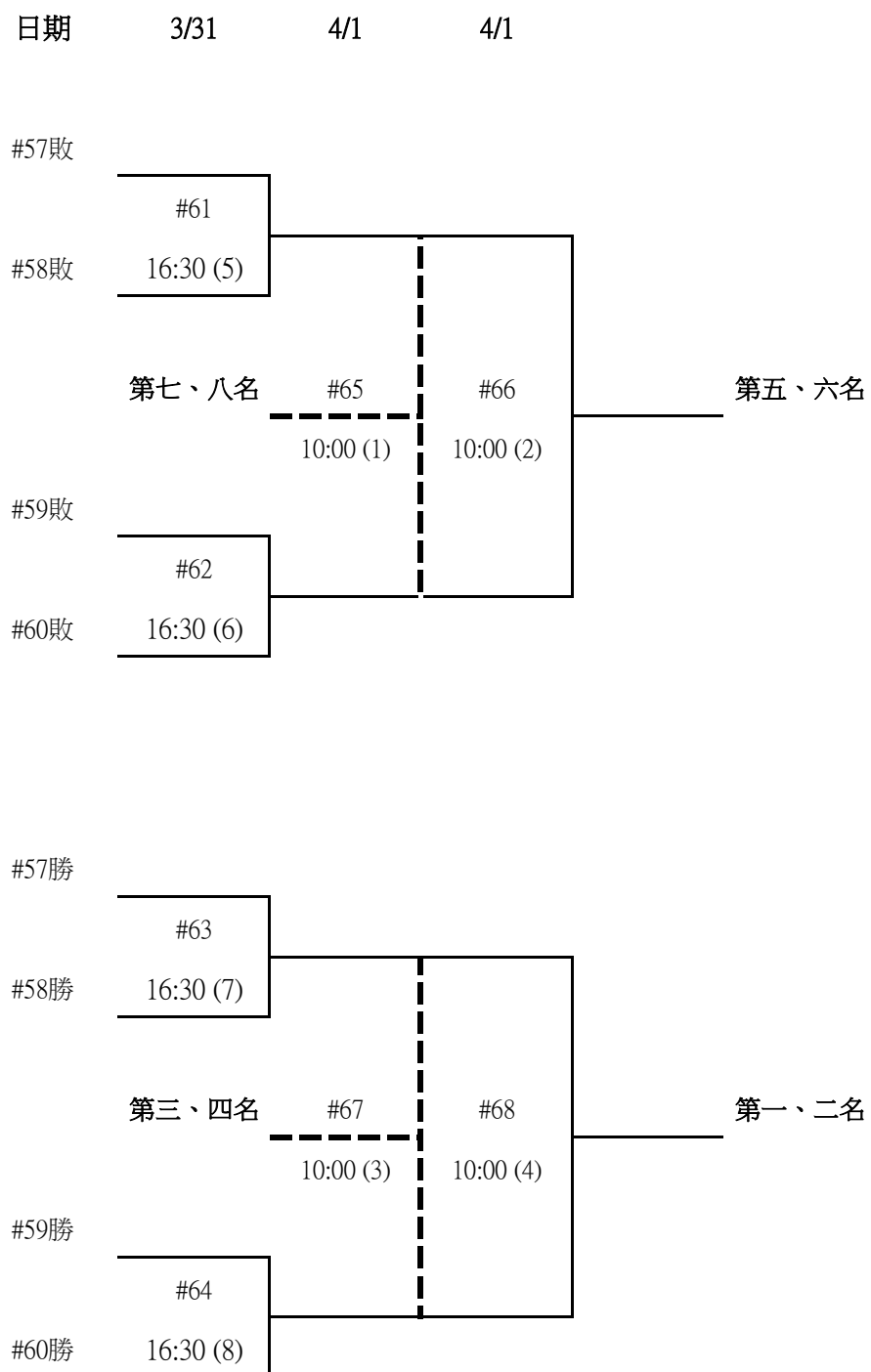

4、南區一般女生組單打：20人，24場，南區錄取前8名頒獎，取前6名參加會內賽。



4、南區一般女生組單打：20人，24場，南區錄取前8名頒獎，取前6名參加會內賽。

一般女單 決賽：錄取前8名頒獎，前6名可參加會內賽。

日期 3/31 3/31 3/31

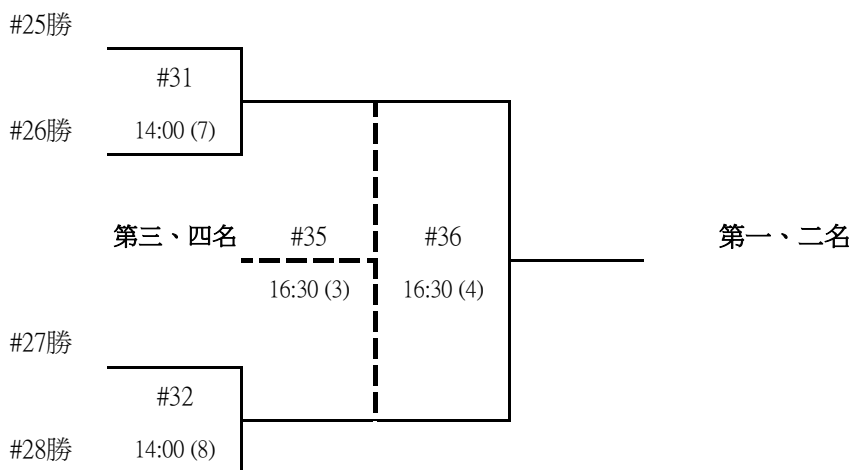
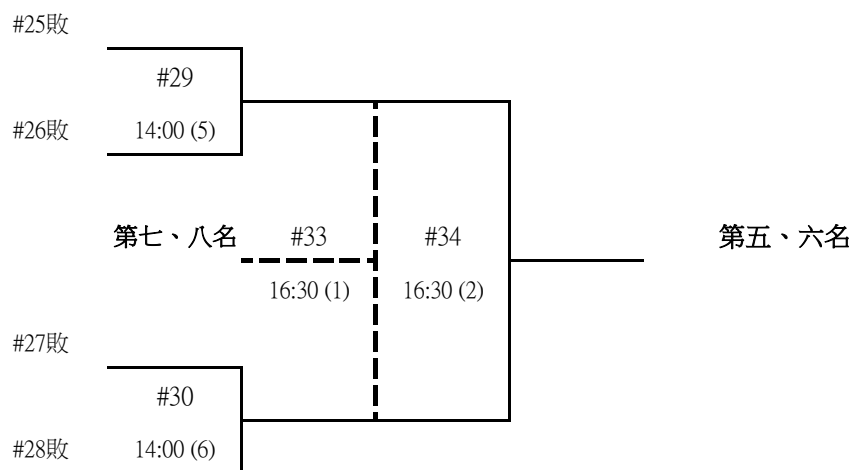

5、南區一般男生組雙打：共38組，42場，錄取前8名頒獎，取前4名參加會內賽。



5、南區一般男生組雙打：共38組，42場，錄取前8名頒獎，取前4名參加會內賽。



5、南區一般男生組雙打：共38組，42場，錄取前8名頒獎，取前4名參加會內賽。

一般男雙 決賽：錄取前8名頒獎，取前4名參加會內賽。

日期 4/1 4/1 4/1

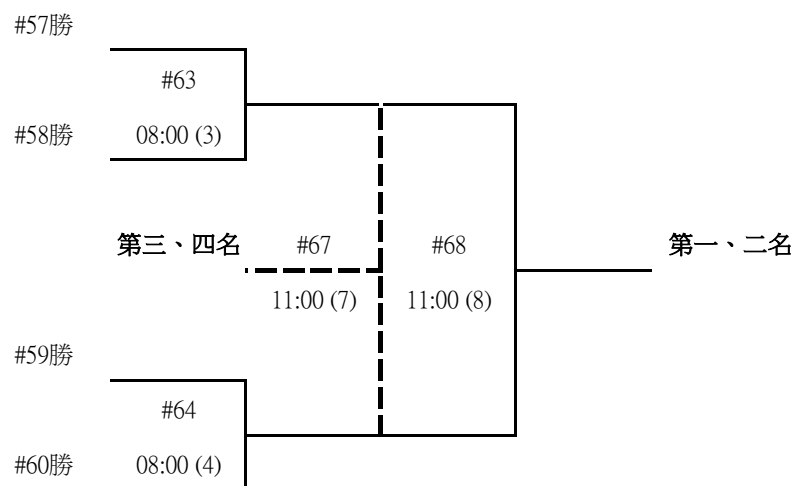
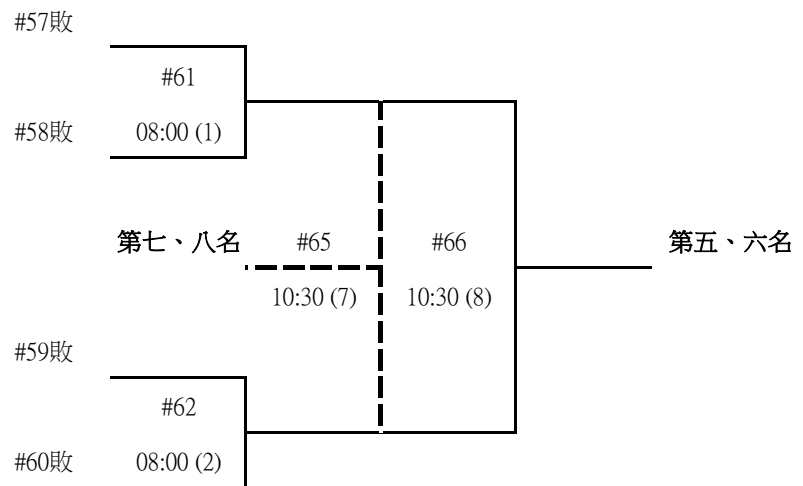

6、南區一般女生組雙打：共 24 組，28 場，錄取前 8 名頒獎，取前 4 名參加會內賽。

一般女雙		3/30	3/30	3/31	
日期					
1	屏東科大/劉鎧瑄/黃品嘉	#1			
2	<b>Bye</b>		#17		
3	大仁科大/歐品秀/林嘉怡	#2	15:00 (6)		
4	海軍官校/曾怡欣/吳琬融	11:00 (7)		#25	
5	臺東大學/吳師弦/陳均玟	#3		10:00 (5)	還有決賽
6	<b>Bye</b>		#18		
7	樹人醫專/劉庭妤/林芳如	#4	15:00 (7)		
8	高雄大學/郭芊芊/林郁涵	11:00 (8)			
9	文藻大學/包家寧/顏菁昭	#5			
10	<b>Bye</b>		#19		
11	輔英科大/丁子宜/朱伊雯	#6	15:00 (8)		
12	成功大學/林家仔/朱英綺	11:30 (5)		#26	
13	中正大學/黃毓理/陳羿霖	#7		10:00 (6)	還有決賽
14	<b>Bye</b>		#20		
15	義守大學/官澄芳/林苑儒	#8	15:30 (6)		
16	崑山科大/楊美儀/林佳薇	11:30 (6)			
17	航空學院/鄭鈺蓁/利雅玲	#9			
18	臺東大學/鄭晴安/林怡嫻	11:30 (7)			
19	<b>Bye</b>	#10	15:30 (7)		
20	義守大學/潘盈霖/菅原惠乃果	#11		#27	
21	樹人醫專/許嘉妤/呂秉樺	11:30 (8)		10:00 (7)	還有決賽
22	輔英科大/林美妙/吳念潔	#12			
23	<b>Bye</b>		#22		
24	大仁科大/吳育濠/鄭倚帆	#13	15:30 (8)		
25	成功大學/紀千晴/王心汝				
26	高雄科大/陳禹璇/簡宜婕	12:00 (1)			
27	<b>Bye</b>	#14	#23		
28	臺南大學/蕭詩芸/黃以晴		16:00 (6)		
29	空軍官校/朱芸瑩/林佳慧	#15		#28	
30	屏東大學/黃薇臻/宋佩倫	12:00 (2)		10:00 (8)	還有決賽
31	<b>Bye</b>	#16	#24		
32	屏東科大/洪瑋辰/陳曉曦		16:00 (7)		



6、南區一般女生組雙打：共 24 組，28 場，錄取前 8 名頒獎，取前 4 名參加會內賽。

一般女雙 決賽：錄取前 8 名頒獎，前 4 名可參加會內賽。

日期 3/31 4/1 4/1

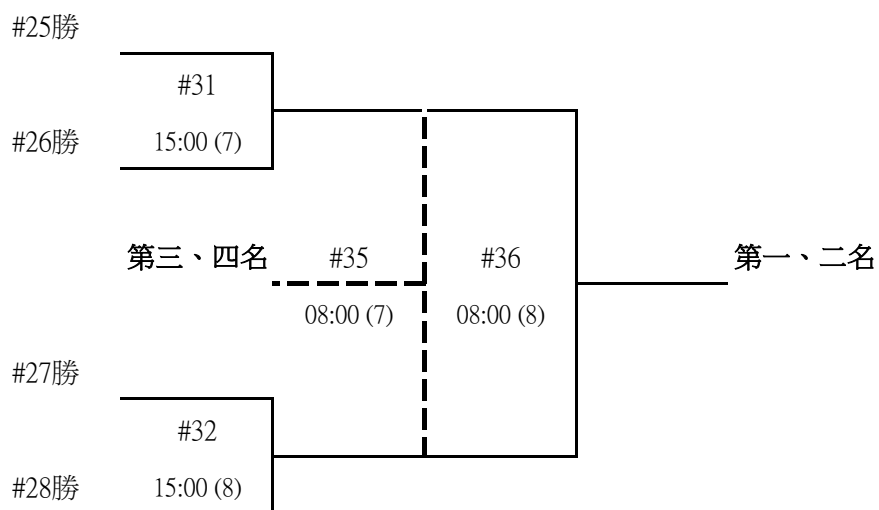
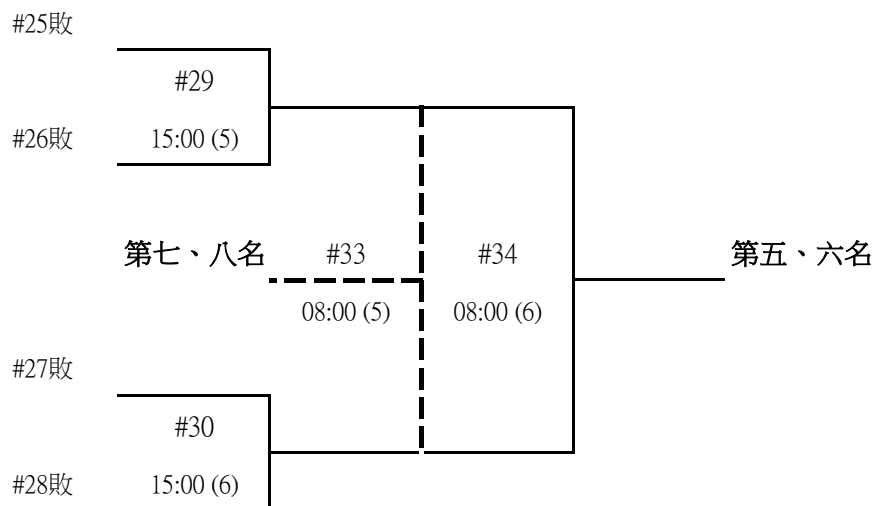

7、南區一般混合組雙打：共 23 組，27 場，錄取前 8 名頒獎，取前 4 名參加會內賽。

一般混雙		3/30	3/30	3/31		
日期						
★1	1	首府大學/陳明德/劉怡玲	#1			
	2	Bye		#17 17:30 (1)		
	3	臺東大學/陳均玟/龔玉輔	#2		#25 11:30 (1)	
	4	Bye				還有決賽
	5	海軍官校/林正宏/曾怡欣	#3			
	6	Bye		#18 17:30 (2)		
	7	輔英科大/黃姿郡/林曉哲	#4			
	8	高雄科大/陳昀翔/簡宜婕	13:30 (8)			
	9	航空學院/洪蕙翰/崔儀如	#5			
	10	Bye		#19 17:30 (3)		
	11	屏東科大/宋治億/黃品嘉	#6			#26 11:30 (2)
	12	中山大學/劉子睿/高念慈	14:00 (6)			
	13	成功大學/鄧世榮/紀千晴	#7			
	14	Bye		#20 17:30 (4)		
	15	臺南大學/張博齡/蕭詩芸	#8			
	16	臺南藝大/吳芷儀/黃彥斌	14:00 (7)			
	17	正修科大/王韋霖/江陳怡雯	#9			
	18	高雄科大/李光迪/張靜心	14:00 (8)		#21 17:30 (5)	
	19	Bye				#27 11:30 (3)
	20	輔英科大/林泊宇/吳念潔	#10			
	21	屏東科大/謝宗訓/陳曉曦	#11			
	22	樹德科大/陳育民/吳冠瑩	14:30 (6)		#22 17:30 (6)	
	23	Bye				
	24	成功大學/黃致程/王心汝	#12			
	25	臺南大學/陳巍中/黃以晴	#13			
	26	中山大學/王翊晉/吉澤杏梨	14:30 (7)		#23 17:30 (7)	
	27	Bye				#28 11:30 (4)
	28	海軍官校/柯昊呈/吳琬融	#14			
	29	中正大學/林柏辰/陳羿蓁	#15			
	30	臺東大學/歐品毅/吳師弦	14:30 (8)		#24 17:30 (8)	
	31	Bye				
32	高雄大學/林郁涵/陳英轍	#16				

★2

7、南區一般混合組雙打：共 23 組，27 場，錄取前 8 名頒獎，取前 4 名參加會內賽。

一般混雙 決賽：錄取前 8 名頒獎，前 4 名可參加會內賽。

